









Bestimmte Informationen in diesem Handbuch sind gekennzeichnet mit dem Symbol **ACHTUNG**. Diese Informationen helfen Ihnen, Beschädigungen an Ihrem Fahrzeug und am Eigentum Dritter zu vermeiden und die Umwelt zu schonen.

Die Symbole   oder    auf den am Fahrzeug angebrachten Aufklebern sollen daran erinnern, dieses Fahrerhandbuch durchzulesen, um den korrekten und sicheren Betrieb des Fahrzeugs zu gewährleisten.

 oder   verfügt über Farbmarkierungen zur Anzeige von „Gefahr“ (rot), „Warnung“ (orange) oder „Vorsicht“ (gelb).

➔ **Sicherheitsaufkleber** S. 102

## Sicherheitshinweise

---

Ihre Sicherheit und die Sicherheit anderer steht an erster Stelle. Es ist eine große Verantwortung, für den sicheren Betrieb dieses Fahrzeug zu sorgen.

Um Sie über die wichtigsten Sicherheitsaspekte zu informieren, sind die entsprechenden Anweisungen und andere relevante Informationen in diesem Handbuch bzw. auf Aufklebern vermerkt. Diese Informationen weisen auf potenzielle Gefahren hin, die Verletzungen bei Ihnen oder anderen Personen verursachen können.

Bedenken Sie jedoch, dass es aus praktischen Gründen unmöglich ist, alle Vorgänge zu erwähnen, die bei Betrieb oder Wartung eines Fahrzeugs ein Gefahrenmoment beinhalten. Verlassen Sie sich auf Ihr eigenes Urteilsvermögen.

Diese wichtigen Sicherheitshinweise erscheinen in unterschiedlicher Form, zum Beispiel:

- **Sicherheitsaufkleber** - am Fahrzeug.
- **Sicherheitshinweise** - mit einem Sicherheits-Warnsymbol  und einem der nachfolgenden drei Signalwörter gekennzeichnet: **GEFAHR**, **WARNUNG**, oder **VORSICHT**. Die Signalwörter haben folgende Bedeutung:

### **GEFAHR**

Bei Nichtbefolgung der Anweisungen besteht **HÖCHSTE LEBENSGEFAHR** bzw. die **GEFAHR LEBENSGEFÄHRDENDER VERLETZUNGEN**.

### **WARNUNG**

Bei Nichtbefolgung der Anweisungen besteht **LEBENSGEFAHR** bzw. die **GEFAHR SCHWERER VERLETZUNGEN**.

### **WARNUNG**

Bei Nichtbefolgung der Anweisungen besteht **LEBENSGEFAHR** bzw. die **GEFAHR SCHWERER VERLETZUNGEN**.

### **VORSICHT**

Bei Nichtbefolgung der Anweisungen besteht **VERLETZUNGSGEFAHR**.

- **Sicherheits-Überschriften** - wie zum Beispiel „Wichtiger Sicherheitshinweis“.
- **Abschnitte zur Sicherheit** - wie zum Beispiel „Fahrer- und Beifahrer-Sicherheit“.
- **Anweisungen** - korrekter und sicherer Betrieb des Fahrzeugs.

Dieses Handbuch enthält zahlreiche wichtige Sicherheitsinformationen - bitte lesen Sie es aufmerksam durch.

## **Datenrecorder**

Ihr Fahrzeug ist mit mehreren Vorrichtungen ausgestattet, die im Allgemeinen als Datenrecorder bezeichnet werden. Sie erfassen in Echtzeit verschiedene Typen von Fahrzeugdaten, wie z. B. Zündung des SRS-Airbags und Ausfall der SRS-Systemkomponenten.

Diese Daten sind Eigentum des Fahrzeughalters und dürfen anderen Personen nicht zugänglich gemacht werden, es sei denn aus rechtlichen Gründen oder nach Genehmigung durch den Fahrzeughalter.

Honda, seine Vertragshändler und autorisierten Servicepartner, Mitarbeiter, Vertreter und Lieferanten haben Zugriff auf diese Daten, jedoch ausschließlich für Zwecke der technischen Diagnose, Forschung und Entwicklung des Fahrzeugs.

## **Diagnoserecorder**

Ihr Fahrzeug ist mit Wartungsvorrichtungen ausgestattet, die Daten über die Leistung des Antriebsstrangs und die Fahrbedingungen erfassen. Die Daten können den Technikern bei der Diagnose, Reparatur und Wartung des Fahrzeugs helfen. Diese Daten dürfen anderen Personen nicht zugänglich gemacht werden, es sei denn aus rechtlichen Gründen oder nach Genehmigung durch den Fahrzeughalter.

Honda, seine Vertragshändler und autorisierten Servicepartner, Mitarbeiter, Vertreter und Lieferanten haben Zugriff auf diese Daten, jedoch ausschließlich für Zwecke der technischen Diagnose, Forschung und Entwicklung des Fahrzeugs.

## **Fahrzeugdatenaufzeichnungen\***

Dieses Fahrzeug zeichnet die folgenden Informationen als Daten auf, wenn das präventive Fahrerassistenzsystem (CMBS) aktiviert wird.

- Bilder von Objekten vor dem Fahrzeug, wenn das CMBS aktiviert ist
- Betriebsstatus jeder Funktion des CMBS
- Betätigung des Gaspedals/Bremspedals
- Fahrzeuggeschwindigkeit
- Informationen wie Distanz und relative Geschwindigkeit des Ziels, das die Aktivierung des CMBS ausgelöst hat

Honda kann die aufgezeichneten Daten zur technischen Diagnose und Forschung sowie zur Entwicklung von Honda Fahrzeugen abrufen und verwenden.

Das CMBS führt keine Bild- oder Tonaufzeichnungen innerhalb des Fahrzeugs aus.

Zum Überprüfen oder Entfernen von Daten (einschließlich Bildern), die vom CMBS aufgezeichnet wurden, sind spezielle Werkzeuge erforderlich.

Die CMBS-Bildaufzeichnungsfunktion kann ausgeschaltet werden, sodass bei aktiviertem CMBS keine Bilder aufgezeichnet werden.

### **Offenlegung von Daten**

Honda stellt die erfassten Daten Dritten nur in den folgenden Fällen mit den vom CMBS aufgezeichneten Daten offenlegen oder zur Verfügung:

- Wenn der Eigentümer des Fahrzeugs zustimmt
- Wenn dies gesetzlich vorgeschrieben, gerichtlich angeordnet oder auf eine ähnliche, rechtlich durchsetzbare Weise erforderlich ist
- Wenn die Daten zur Unkenntlichmachung/Anonymisierung der Fahrzeuge/Benutzer verarbeitet wurden, z. B. wenn Forschungseinrichtungen zusammengefasste Daten zur Verfügung gestellt werden

\* Nicht bei allen Modellen verfügbar



## **Nutzungsbedingungen für die Fahrerhandbuch-Anwendung**

### Allgemeines

Mit dieser Anwendung kann Ihr Display-Audiosystem automatisch nach für Ihr Fahrzeug spezifischen Updates des Fahrerhandbuchs und des Display-Audiosystems suchen, sobald der Betriebsmodus des Fahrzeugs auf EIN geschaltet wird. Diese Anwendung überträgt regelmäßig eine begrenzte Anzahl von Fahrzeug- und Geräteinformationen an unsere Server: Fahrgestellnummer (FIN), Seriennummer der Display-Audio-Hardware, bevorzugte Sprache, IP-Adresse (Internet Protocol), Transaktionsprotokoll (Warnungen für oder Ansichten von Updates, Downloads und Installation von Updates, Verwendung der Fahrerhandbuch-Anwendung) usw. Wenn die Anwendung ein Update auf dem Server findet, werden Sie aufgefordert, dieses herunterzuladen und zu installieren.

Wenn Ihr Display-Audiosystem unsere Server nach Updates durchsucht, erhalten Sie automatisch die Möglichkeit, das Fahrerhandbuch zu aktualisieren. Außerdem führen wir ein Protokoll über die Updates, die auf unseren Servern installiert sind.

### Ihre personenbezogenen Daten

Sollten die oben genannten Informationen, die an Honda übermittelt werden, in Ihrer Region als personenbezogene Daten gelten, beachten Sie bitte, dass diese Informationen in strikter Übereinstimmung mit den in dieser Mitteilung dargelegten Regeln und Vorschriften sowie den geltenden Datenschutzgesetzen behandelt werden.

Die Bestimmungen unserer Datenschutzrichtlinien sind durch Verweis in diese Bedingungen integriert und Ihre Nutzung von System-Updates unterliegt den Datenschutzrichtlinien. In unseren Datenschutzrichtlinien wird festgelegt, wie wir und alle namentlich genannten Dritten personenbezogene Daten verarbeiten, die wir von Ihnen erfassen oder die Sie uns über das Dienstprogramm zur Verfügung stellen. (Weitere Informationen finden Sie auf der Honda Website (<https://www.privacynotice.honda.eu>).

Honda erfasst, verwendet und speichert Ihre personenbezogenen Daten aus den folgenden Gründen:

Sofern dies für die legitimen Interessen von Honda erforderlich ist, wie unten aufgeführt, und wenn unsere Interessen nicht durch Ihre Datenschutzrechte außer Kraft gesetzt werden.

Um Ihnen Aktualisierungen des Fahrerhandbuchs zukommen zu lassen; um uns die Verbesserung und Optimierung der Anwendung und der Services im Fahrerhandbuch zu ermöglichen; zur Reaktion auf Benutzerfragen und -beschwerden sowie zur internen Aufbewahrung von Aufzeichnungen;

zum Schutz unserer legitimen Geschäftsinteressen und gesetzlichen Rechte. Dies umfasst unter anderem die Verwendung in Verbindung mit Compliance, behördlichen Bestimmungen, Auditing, rechtlichen Ansprüchen (einschließlich der Offenlegung solcher Informationen in Verbindung mit rechtlichen Verfahren oder Rechtsstreitigkeiten) und anderen Anforderungen für Ethik- und Compliance-Berichte

Honda wandelt auch personenbezogene Daten in anonyme Daten um und verwendet diese (normalerweise in aggregierter, statistischer Form) für Zwecke wie Marktforschung und Analyse, zur Verbesserung des Fahrerhandbuchs, zur Analyse von Trends und zur Bewertung des Erfolgs von Software-Updates. Aggregierte personenbezogene Daten lassen weder auf Ihre Person noch auf eine andere Verwendung des Fahrerhandbuchs schließen.

Honda kann diese Daten an die weltweite Honda Kundendienstorganisation, angeschlossene Honda Unternehmen oder andere von Honda beauftragte Dritte weitergeben, um Supportdienste im Zusammenhang mit dem Systemsupport anzubieten.

## **Geschäftsbedingungen für System-Updates**

### Allgemeines

Mit dieser Anwendung kann Ihr Display-Audiosystem automatisch nach Aktualisierungen der Honda Software suchen, die speziell auf Ihr Display-Audiosystem und die angeschlossenen Geräte abgestimmt sind (anfänglich nach jeweils einer (1) Woche über WLAN oder alle vier (4) Wochen über die Telematikkontrolleinheit (TCU), Anfragen können aufgrund von Internetausfällen, Wiederholungen, direkten Benutzeraktionen, WAP-Push vom Server oder einer Änderung der Abfragerichtlinie auf den Honda Servern häufiger oder seltener auftreten). Diese Anwendung überträgt regelmäßig eine begrenzte Anzahl von Fahrzeug- und Geräteinformationen (Fahrgestellnummer (FIN), Modelltyp-Identifikationsnummer (MT), Hardware- und Software-Teilenummer, Seriennummer, Softwareversion, bevorzugte Sprache, IP-Adresse (Internet Protocol), Transaktionsprotokoll (Anzeige von Warnungen oder Updates, Download und Installation von Updates, Softwarestatus) usw.). Wenn die Anwendung ein Update auf dem Server findet, fordert sie zunächst zum Herunterladen und Installieren auf. Die Download- und Installationsfunktionen können über die Einstellung automatisch konfiguriert werden und später auf manuell umgestellt werden.

Wenn Ihr Display-Audiosystem unsere Server nach Updates oder Warnungen durchsucht, bieten wir Ihnen automatisch die Möglichkeit, Ihre Geräte zu aktualisieren oder das Update bzw. den Alarm direkt an Ihr Display-Audiosystem zu übertragen. Außerdem führen wir ein Protokoll über die Aktualisierungen oder Warnmeldungen, die auf unseren Servern installiert sind.

### Ihre personenbezogenen Daten

Sollten die oben genannten Informationen, die an Honda übermittelt werden, in Ihrer Region als personenbezogene Daten gelten, beachten Sie bitte, dass diese Informationen in strikter Übereinstimmung mit den in dieser Mitteilung dargelegten Regeln und Vorschriften sowie den geltenden Datenschutzgesetzen behandelt werden.

Die Bestimmungen unserer Datenschutzrichtlinien sind durch Verweis in diese Bedingungen integriert und Ihre Nutzung von System-Updates unterliegt den Datenschutzrichtlinien. In unseren Datenschutzrichtlinien wird festgelegt, wie wir und alle namentlich genannten Dritten personenbezogene Daten verarbeiten, die wir von Ihnen erfassen oder die Sie uns über das Dienstprogramm zur Verfügung stellen. (Weitere Informationen finden Sie auf der Honda Website (<https://www.privacynotice.honda.eu>).

Honda erfasst, verwendet und speichert Ihre personenbezogenen Daten aus den folgenden Gründen:

Sofern dies für die legitimen Interessen von Honda erforderlich ist, wie unten aufgeführt, und wenn unsere Interessen nicht durch Ihre Datenschutzrechte außer Kraft gesetzt werden.

Um Ihnen das System-Update und die damit verbundenen Services bereitzustellen; um uns die Verbesserung und Optimierung der System-Update-Produkte und -Services zu ermöglichen; zur Reaktion auf Benutzerfragen und -beschwerden sowie zur internen Aufbewahrung von Aufzeichnungen;

zum Schutz unserer legitimen Geschäftsinteressen und gesetzlichen Rechte. Dies umfasst unter anderem die Verwendung in Verbindung mit Compliance, behördlichen Bestimmungen, Auditing, rechtlichen Ansprüchen (einschließlich der Offenlegung solcher Informationen in Verbindung mit rechtlichen Verfahren oder Rechtsstreitigkeiten) und anderen Anforderungen für Ethik- und Compliance-Berichte

Honda wandelt auch personenbezogene Daten in anonyme Daten um und verwendet diese (normalerweise in aggregierter, statistischer Form) für Zwecke wie Marktforschung und zur Verbesserung der Systemaktualisierung, zur Analyse von Trends und zur Bewertung des Erfolgs von Software-Updates. Aggregierte personenbezogene Daten lassen weder auf Ihre Person noch auf eine andere Verwendung des System-Update schließen.

Honda kann diese Daten an die weltweite Honda Kundendienstorganisation, angeschlossene Honda Unternehmen oder andere von Honda beauftragte Dritte weitergeben, um Supportdienste im Zusammenhang mit dem Systemsupport anzubieten.

Das Handbuch ist als fester Bestandteil des Fahrzeugs anzusehen und beim Verkauf mit dem Fahrzeug zu übergeben.

Dieses Handbuch deckt alle Modelle Ihres Fahrzeugs ab. Möglicherweise enthält dieses Handbuch Hinweise zu Ausrüstungs- und Ausstattungsmerkmalen, die in Ihrem Fahrzeugmodell nicht vorhanden sind.

Abbildungen in diesem Handbuch zeigen Ausrüstungs- und Ausstattungsmerkmale, die in einigen Modellen vorhanden sind, nicht jedoch in allen Modellen. Möglicherweise verfügt Ihr Fahrzeugmodell nicht über einige dieser Ausrüstungsmerkmale.

Die in dieser Veröffentlichung enthaltenen Angaben und technischen Daten waren zum Zeitpunkt der Drucklegung korrekt. Honda Motor Co., Ltd. behält sich das Recht vor, Spezifikationen oder Design jederzeit ohne Vorankündigung einzustellen oder zu ändern, ohne irgendwelche Verpflichtungen einzugehen.

Obwohl dieses Handbuch sowohl für Rechts- als auch Linkslenkermodelle anwendbar ist, beziehen sich die Abbildungen in diesem Handbuch auf die Linkslenkermodelle.

#### ➤ **Sicheres Fahren S. 37**

Für sicheres Fahren S. 38      Sicherheitsgurte S. 42      Airbags S. 56

#### ➤ **Armaturenbrett S. 105**

Markierungen S. 106      Instrumente und Anzeigen S. 138

#### ➤ **Bedienungselemente S. 165**

Uhr S. 166      Ver- und Entriegeln der Türen S. 167  
Bedienung der Schalter im Bereich des Lenkrads S. 188  
Innenraumkomfortausstattung S. 222

#### ➤ **Ausstattungsmerkmale S. 237**

Audiosystem S. 238      Audiosystem mit Farbdisplay S. 241  
Allgemeine Informationen zum Audiosystem S. 379

#### ➤ **Fahren S. 391**

Vor Fahrtantritt S. 392      Anhängerbetrieb S. 396      Während der Fahrt S. 397  
Mehrfachansicht-Rückfahrkamera\* S. 517      Vorgehensweise beim Tanken S. 519

#### ➤ **Wartung S. 523**

Vor der Durchführung von Wartungsarbeiten S. 524      Wartungsintervallsystem\* S. 528  
Prüfen und Warten von Scheibenwischerblättern S. 560  
Wartung der Klimaautomatik S. 578      Reinigung S. 582

#### ➤ **Unerwartete Ereignisse S. 589**

Werkzeuge S. 590      Bei einer Reifenpanne S. 591  
Schalthebel lässt sich nicht bewegen S. 610      Überhitzen des Motors S. 611  
Wenn die Tankklappe nicht entriegelt werden kann S. 627

#### ➤ **Informationen S. 631**

Technische Daten S. 632      Identifizierungsnummern S. 635

# Inhalt

Kindersicherheit S. 76

Gesundheitsschädliche Abgase S. 101

Sicherheitsaufkleber S. 102

**Kurzanleitung** S. 6

**Sicheres Fahren** S. 37

Heckklappe S. 179

Alarmanlage S. 181

Öffnen und Schließen der Fenster S. 184

Einstellen der Spiegel S. 208

Einstellen der Sitze S. 211

Klimaautomatik S. 233

**Armaturenbrett** S. 105

Display-Audiosystem S. 285

Fehlermeldungen des Audiosystems S. 377

Notruf (eCall) S. 386

**Bedienungselemente** S. 165

**Ausstattungsmerkmale** S. 237

Honda SENSING S. 433

Bremsen S. 496

Parken des Fahrzeugs S. 506

Kraftstoffersparung und CO<sub>2</sub>-Emissionen S. 522

**Fahren** S. 391

Wartungsplan\* S. 533

Wartung im Motorraum S. 541

Austauschen von Glühlampen S. 555

Prüfen und Warten der Reifen S. 565

12-Volt-Batterie S. 570

Sorgsamer Umgang mit der Fernbedienung S. 576

Zubehör und Modifikationen S. 587

**Wartung** S. 523

Umgang mit dem Wagenheber S. 604

Stromversorgungssystem startet nicht S. 605

Wenn die 12-Volt-Batterie entladen ist S. 608

Anzeige, Aufleuchten/Blinken S. 613

Sicherungen S. 620

Abschleppen im Notfall S. 626

Wenn die Heckklappe sich nicht öffnen lässt S. 629

**Unerwartete Ereignisse** S. 589

Geräte, die Funkwellen aussenden\* S. 636

**Informationen** S. 631

**Stichwortverzeichnis** S. 659

# Übersicht

Linklenker-Ausführung

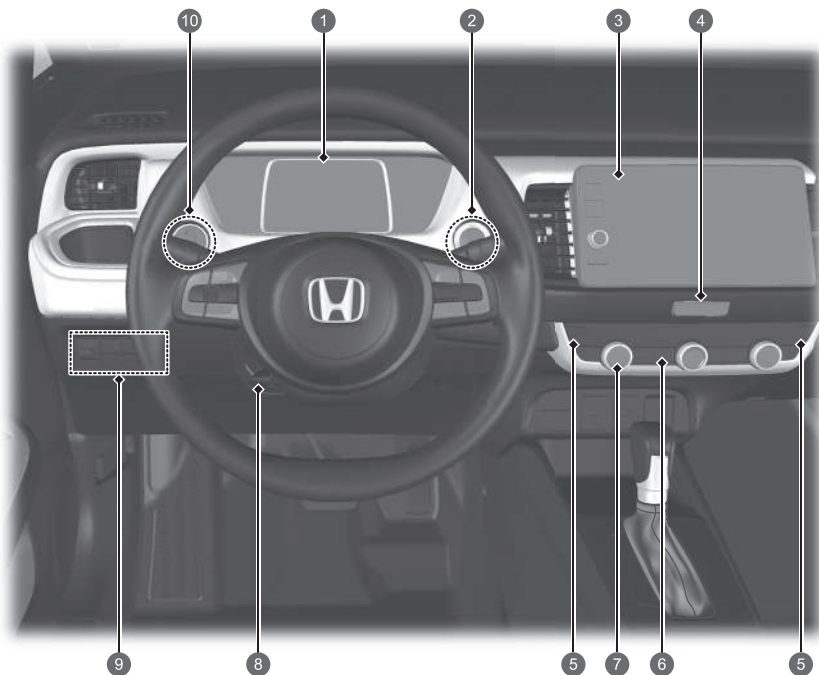

- 1 Systemanzeigen ➔ S. 106  
Anzeigeeinstrumente ➔ S. 138  
Fahrer-Informationsdisplay ➔ S. 141
- 2 POWER-Taste ➔ S. 188
- 3 Audiosystem ➔ S. 238  
Navigationssystem\*  
➔ Informationen finden Sie im  
Navigationssystemhandbuch.
- 4 Warnblinktaste
- 5 Tasten für Sitzheizung ➔ S. 232
- 6 Heckscheibenheizung ➔ S. 205  
Taste für beheizbare Außenspiegel ➔ S. 205
- 7 Klimaautomatik ➔ S. 233
- 8 Lenkradeinstellungen ➔ S. 207
- 9 -Taste (Stabilisierungsprogramm (VSA) OFF)  
➔ S. 421  
Sicherheitsschalter ➔ S. 431, 440, 482  
Einparkhilfe-Taste\* ➔ S. 509  
Scheinwerferhöhenverstellung ➔ S. 198
- 10 Helligkeitseinstellung ➔ S. 206

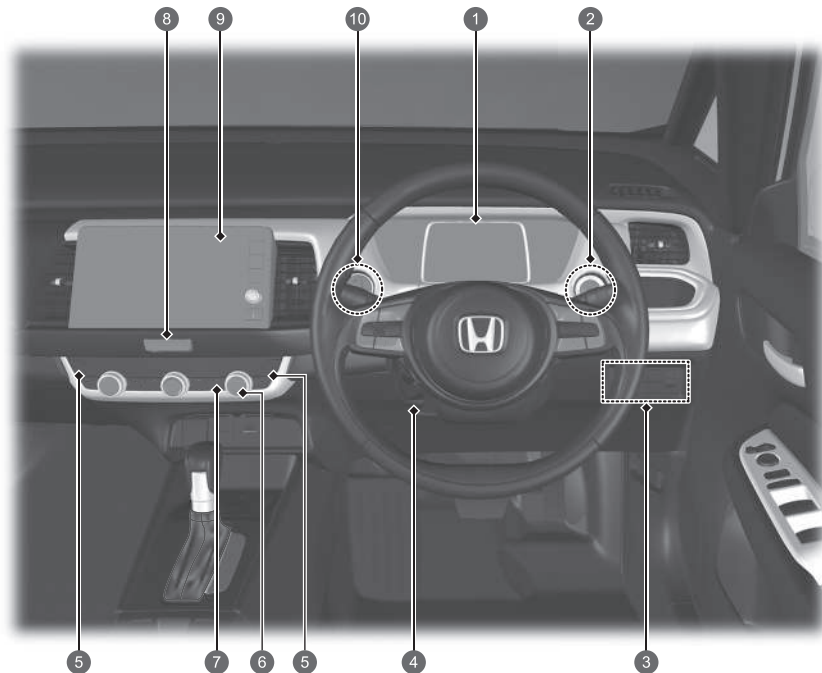

- 1 Systemanzeigen ➔ S. 106  
Anzeigeeinstrumente ➔ S. 138  
Fahrer-Informationsdisplay ➔ S. 141
- 2 POWER-Taste ➔ S. 188
- 3 -Taste (Stabilisierungsprogramm (VSA) OFF)  
➔ S. 421  
Sicherheitsschalter ➔ S. 431, 440, 482  
Einparkhilfe-Taste\* ➔ S. 509  
Scheinwerferhöhenverstellung ➔ S. 198
- 4 Lenkradeinstellungen ➔ S. 207
- 5 Tasten Sitzheizung\* ➔ S. 232
- 6 Klimaautomatik ➔ S. 233
- 7 Heckscheibenheizung ➔ S. 205  
Taste für beheizbare Außenspiegel ➔ S. 205
- 8 Warnblinktaste
- 9 Audiosystem ➔ S. 238  
Navigationssystem\*  
➔ Informationen finden Sie im  
Navigationssystemhandbuch.
- 10 Helligkeitseinstellung ➔ S. 206

# Übersicht

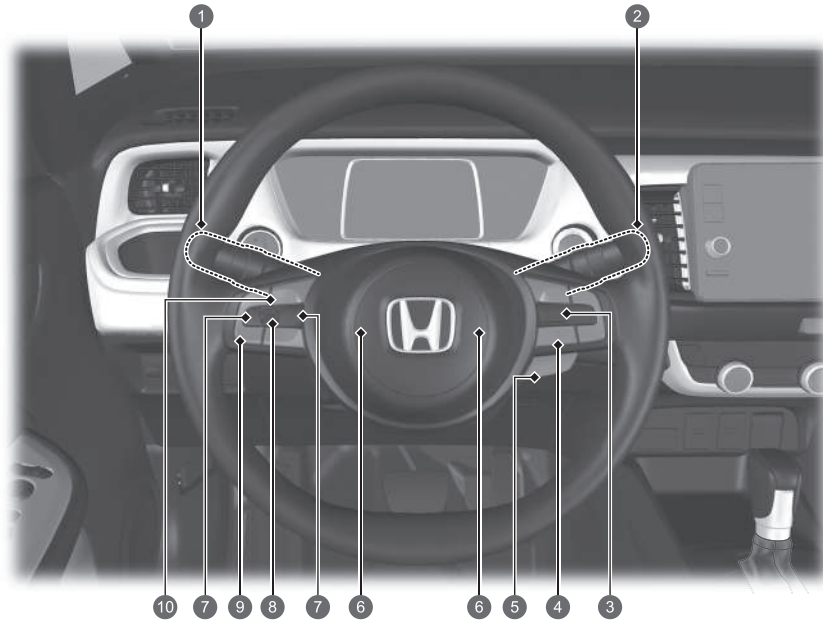

- 1 Scheinwerfer/Blinker ➔ S. 191, 193  
Nebelscheinwerfer\* ➔ S. 195  
Nebelschlussleuchte ➔ S. 195
- 2 Scheibenwischer/Waschanlage ➔ S. 202
- 3 Tasten für adaptive Geschwindigkeitsregelung (ACC) mit Stauassistent ➔ S. 448
- 4 Taste aktiver Spurhalteassistent (LKAS) Abstandstaste ➔ S. 463
- 5 Taste für die Lenkradheizung\* ➔ S. 231
- 6 Hupe (auf den Bereich um  drücken)
- 7 -Taste (Startbildschirm)\* ➔ S. 141, 243, 289
- 8 Linkes Stellrad ➔ S. 141, 243, 289
- 9 Audio-Fernbedienung ➔ S. 243, 289  
Freisprecheinrichtungstasten ➔ S. 269, 359
- 10 Sprachsteuerungstasten\* ➔ S. 293

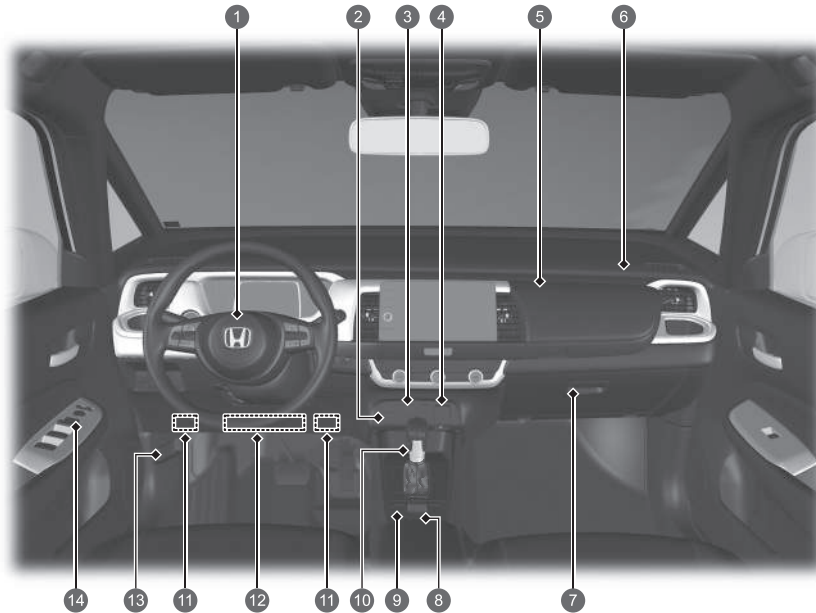

- 1 Fahrerfrontairbag ➔ S. 58
- 2 Beifahrer-Frontairbag OFF-Anzeige ➔ S. 74
- 3 USB-Anschluss/-Anschlüsse ➔ S. 242, 288
- 4 Zubehörsteckdose ➔ S. 231
- 5 Oberes Handschuhfach ➔ S. 224
- 6 Beifahrerfrontairbag ➔ S. 58
- 7 Handschuhfach ➔ S. 224
- 8 Schalter für die elektrische Feststellbremse ➔ S. 496  
Taste für Auto-Hold-Bremsfunktion ➔ S. 500
- 9 ECON-Taste ➔ S. 405
- 10 Schalthebel ➔ S. 403
- 11 Innenraum-Sicherungskasten auf der Fahrerseite ➔ S. 622
- 12 Fahrer-Knieairbag ➔ S. 64
- 13 Motorhaubenentriegelungsgriff ➔ S. 542
- 14 Außenspiegelbedienelemente ➔ S. 209  
Zentralverriegelungsschalter ➔ S. 177  
Fensterheberhalter ➔ S. 184



# Übersicht

Rechtslenker-Ausführung

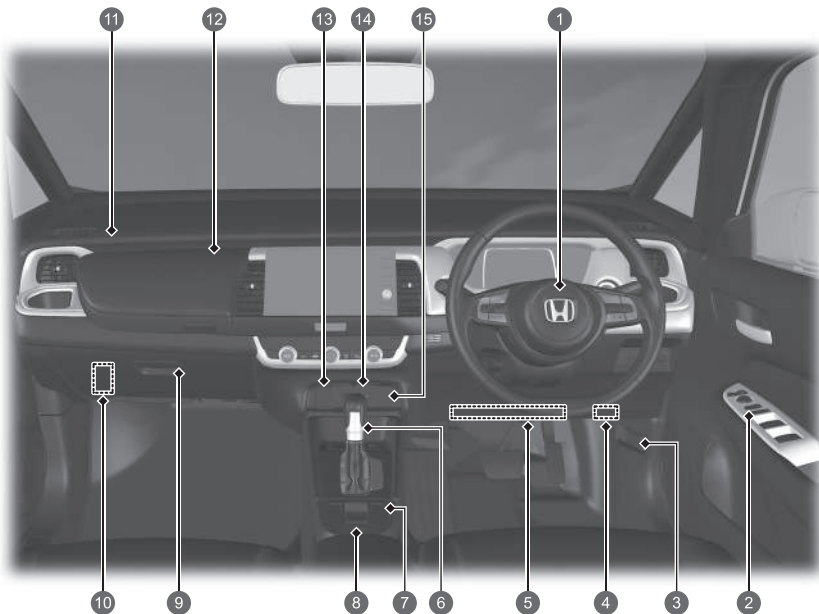

- 1 Fahrer-Frontairbag ➔ S. 58
- 2 Außenspiegelbedienelemente ➔ S. 209  
Zentralverriegelungsschalter ➔ S. 177  
Fensterheberschalter ➔ S. 184
- 3 Motorhaubenentriegelungsgriff ➔ S. 542
- 4 Innenraum-Sicherungskasten auf der Fahrerseite ➔ S. 622
- 5 Fahrer-Knieairbag ➔ S. 64
- 6 Schalthebel ➔ S. 403
- 7 ECON-Taste ➔ S. 405
- 8 Schalter für die elektrische Feststellbremse ➔ S. 496  
Taste für Auto-Hold-Bremsfunktion ➔ S. 500
- 9 Handschuhfach ➔ S. 224
- 10 Innenraum-Sicherungskasten auf der Beifahrerseite ➔ S. 624
- 11 Beifahrerfrontairbag ➔ S. 58
- 12 Oberes Handschuhfach ➔ S. 224
- 13 Zubehörsteckdose ➔ S. 231
- 14 USB-Anschluss/-Anschlüsse ➔ S. 242, 288
- 15 Beifahrer-Frontairbag OFF-Anzeige ➔ S. 74

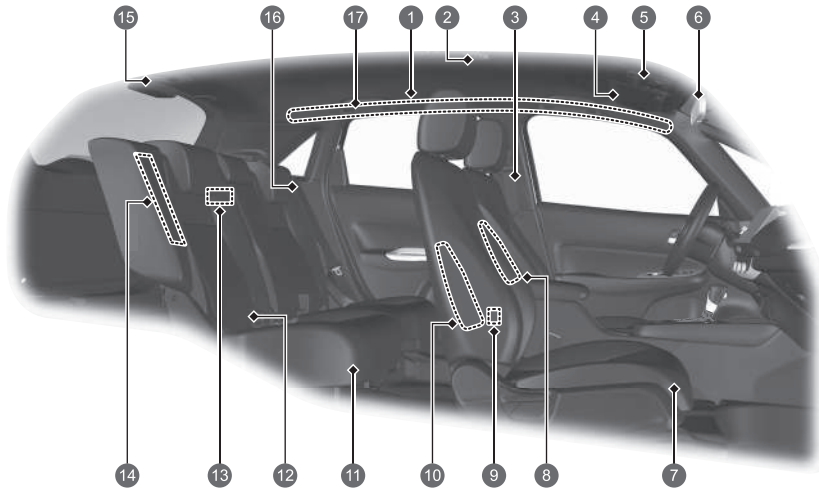

- 1 Kopfairbags ➔ S. 71
- 2 Glühlampen für die Deckenleuchte ➔ S. 222
- 3 Sicherheitsgurte ➔ S. 42
- 4 Sonnenblenden  
Kosmetikspiegel
- 5 Leseleuchten ➔ S. 223  
SOS-Taste ➔ S. 388
- 6 Rückspiegel ➔ S. 208
- 7 Vordersitz ➔ S. 211
- 8 Mittlerer Airbag ➔ S. 66
- 9 USB-Anschlüsse\* ➔ S. 288
- 10 Seitenairbags vorn ➔ S. 68
- 11 Rücksitz ➔ S. 214
- 12 Untere Verankerungen für  
Kinderrückhaltesysteme ➔ S. 90
- 13 Gepäckraumleuchte ➔ S. 223
- 14 Seitenairbags hinten ➔ S. 68
- 15 Sicherheitsgurt mit abnehmbarer Verankerung  
➔ S. 51
- 16 Sicherheitsgurt (Einbau eines  
Kinderrückhaltesystems) ➔ S. 94  
Sicherheitsgurt zur Sicherung eines  
Kinderrückhaltesystems ➔ S. 96
- 17 Haltegriff  
Kleiderhaken ➔ S. 227

# Übersicht

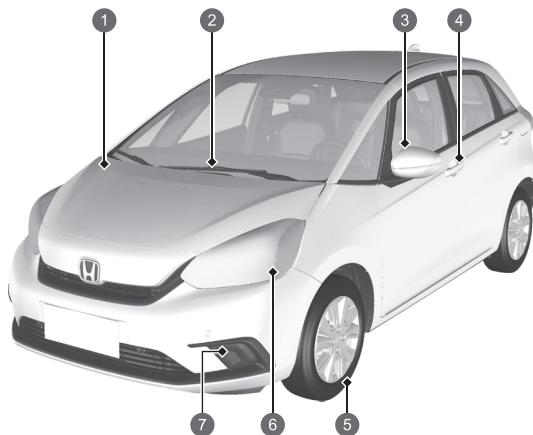

- 1 **Wartung im Motorraum** ➔ S. 541
  - 2 **Windschutzscheibenwischer** ➔ S. 202, 560
  - 3 **Elektrisch verstellbare Außenspiegel** ➔ S. 209
  - 4 **Türver-/entriegelungstaste** ➔ S. 170
  - 5 **Reifen** ➔ S. 565, 591
  - 6 **Scheinwerfer** ➔ S. 191, 555
  - 7 **Nebelscheinwerfer\*** ➔ S. 195, 555
- Seitliche Blinkleuchten ➔ S. 193, 555  
Positionsleuchten/Tagfahrlicht ➔ S. 191, 197, 555  
Vordere Blinkleuchten ➔ S. 193, 555

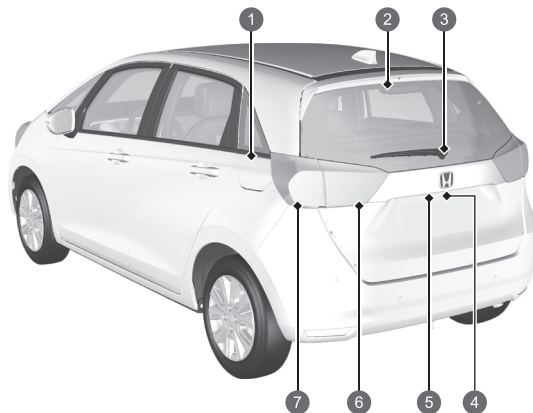

- 1 **Vorgehensweise beim Tanken** ➔ S. 520
  - 2 **Hochgesetzte Bremsleuchte** ➔ S. 558
  - 3 **Heckscheibenwischer** ➔ S. 204, 563
  - 4 **Öffnen/Schließen der Heckklappe** ➔ S. 179
  - 5 **Mehrfachansicht-Rückfahrkamera\*** ➔ S. 517
  - 6 **Heckleuchten** ➔ S. 191, 557
  - 7 **Brems-/Heckleuchten** ➔ S. 191, 556
- Äußerer Griff der Heckklappe ➔ S. 180  
Hintere Kennzeichenleuchte ➔ S. 191, 558  
Rückfahrtaillenscheinwerfer ➔ S. 557  
Nebelschlussleuchte ➔ S. 195, 558  
Hinteres Blinklicht ➔ S. 193, 556

# e:HEV

Ihr e:HEV-Fahrzeug verwendet sowohl einen Elektromotor als auch einen Benzinmotor als Antriebsquelle. Der Elektromotor bezieht die Elektrizität aus einer internen Hochspannungsbatterie oder einem internen Generator. Die Hochspannungsbatterie wird vom Generator geladen, der vom Verbrennungsmotor oder durch regeneratives Bremsen angetrieben wird.

Während der Fahrt wird Ihr Fahrzeug ausschließlich vom Elektromotor, ausschließlich vom Benzinmotor oder durch eine Kombination der beiden angetrieben. Das System wählt die am besten geeignete Antriebsquelle und schaltet automatisch auf diese um.

- **Energieeffizienz**

Genau wie bei einem benzinbetriebenen Fahrzeug werden die Kraftstoffeffizienz und der Einsatzbereich eines Hybridfahrzeugs deutlich vom Fahrstil des Fahrers beeinflusst. Starke Beschleunigung und Fahren mit hoher Geschwindigkeit können das System leicht dazu veranlassen, auf den benzinbetriebenen Motor als Antriebsquelle umzuschalten.

Darüber hinaus wirkt sich eine starke Nutzung der Klimaanlage negativ auf die Reichweite und Effizienz des Fahrzeugs aus. Beide Verhaltensweisen bei der Nutzung sorgen dafür, dass der Ladezustand der Hochspannungsbatterie schneller abnimmt.

- **Batterietypen**

Dieses Fahrzeug verwendet zwei Batterietypen: eine normale 12-Volt-Batterie, mit der die Airbags, die Innen- und Außenbeleuchtung und andere 12-Volt-Standardsysteme betrieben werden, sowie eine Hochspannungsbatterie, die den Antriebsmotor mit Energie versorgt und die 12-Volt-Batterie auflädt.

## e:HEV-HAUPTKOMPONENTENTEN

**Benzinmotor:** Treibt den Generator und unter bestimmten Bedingungen die Räder direkt an.

**Generator:** Startet den Motor und erzeugt bei Antrieb durch den Benzinmotor elektrische Leistung für die Stromversorgung des Elektromotors und/oder zum Aufladen der Hochspannungsbatterie.

**Elektromotor:** Treibt die Räder unter bestimmten Bedingungen in Verbindung mit dem Benzinmotor an und versorgt die Hochspannungsbatterie durch Nutzbremmung mit Strom.

**Hochspannungsbatterie:** Dient als elektrischer Speicher und als Energiequelle für den Elektromotor.

Ein Verständnis der Eigenschaften der Hochspannungsbatterie wird Ihnen dabei helfen, das optimale Fahrverhalten zu erzielen und die Reichweite Ihres Elektrofahrzeugs zu maximieren. [↔ S. 432](#)

**Hochspannungsbatterie-Ladezustandsanzeige:** Zeigt den Ladezustand der Batterie an.

Anzeige:

- Werden zwei oder weniger Segmente angezeigt, ist der EV-Modus nicht mehr verfügbar.
- Werden zehn Segmente angezeigt, ist die Batterie komplett aufgeladen.

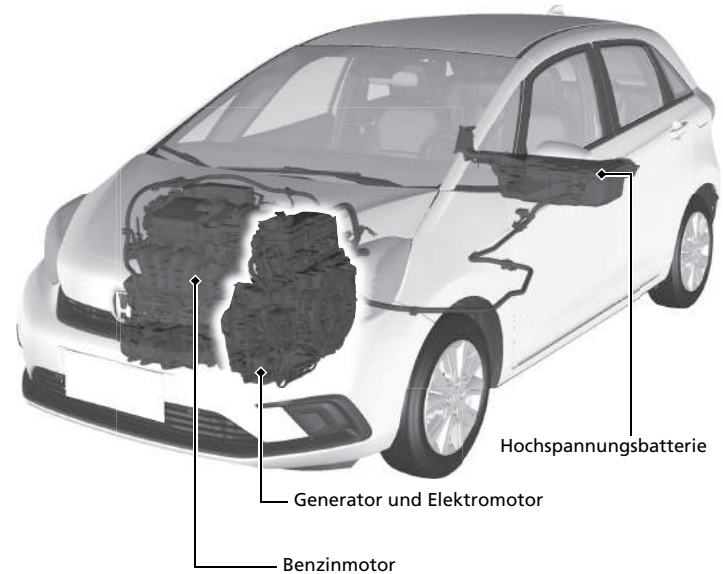



Betriebsmodus	Elektrofahrzeug (EV)	Hybridfahrzeug (HV)	Motor (Direktantrieb)	Regeneration
Fahrzustand	Angehalten oder fahrend mit niedriger Geschwindigkeit: <ul style="list-style-type: none"> <li>Nur der Elektromotor treibt die Räder an.</li> </ul>	Fahren unter hohem Lastzustand (z. B. beim Beschleunigen, bergauf): <ul style="list-style-type: none"> <li>Der Elektromotor treibt die Räder an.</li> <li>Der Benzinmotor treibt den Generator an und liefert Strom an den Elektromotor für zusätzlichen Antrieb oder an die Hochspannungsbatterie zum Laden.</li> </ul>	Antrieb bei hoher Geschwindigkeit und geringer Last: <ul style="list-style-type: none"> <li>Der Benzinmotor treibt die Räder an.</li> <li>Die Hochspannungsbatterie versorgt den Elektromotor für zusätzlichen Antrieb mit Strom.</li> <li>Der Elektromotor versorgt die Hochspannungsbatterie durch regeneratives Bremsen mit Strom.</li> </ul>	Das Gaspedal wird losgelassen und das Fahrzeug verzögert. <ul style="list-style-type: none"> <li>Der Elektromotor versorgt die Hochspannungsbatterie durch regeneratives Bremsen mit Strom.</li> </ul>
Kraftflussmonitor				
Elektromotor	Angehalten/in Betrieb	In Betrieb	Erzeugt Strom/in Betrieb	Regenerierend
Generator	Angehalten	Erzeugt Strom	Keine Stromabgabe	Angehalten/keine Stromabgabe
Motor	Angehalten	In Betrieb	In Betrieb	Angehalten/keine Stromabgabe
Hochspannungsbatterie	Entladung	Ladung/Entladung	Ladung/Entladung	Ladung

### ● Regenerative Energie und Nutzbremung

Wenn die Nutzbremung in Betrieb ist

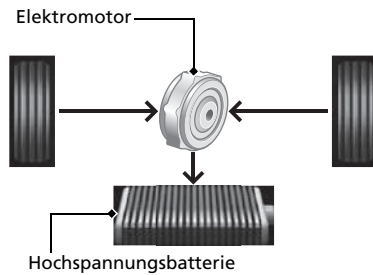

Beim Verlangsamen mit losgelassenem Gaspedal und ohne dass das Bremspedal betätigt wird oder bei Bergabfahrten wirkt der Elektromotor als Generator, der einen Teil der elektrischen Energie rückgewinnt, die zur Fahrzeugbeschleunigung eingesetzt wurde. Regeneratives Bremsen verlangsamt das Fahrzeug ähnlich wie die Nutzung der Motorbremse bei einem benzinbetriebenen Fahrzeug. Diese Funktion verstärkt sich noch mit dem Wählhebel auf **B**.

### ● Automatische Motorabschaltung/automatischer Motorstart

Der Benzinmotor Ihres Fahrzeugs hält während des Betriebs automatisch an oder wird erneut gestartet, während das Fahrzeug steht, wenn dies angemessen ist. In den folgenden Fällen wird das automatische Ausschalten des Motors jedoch möglicherweise nicht aktiviert.

- Das Fahrzeug benötigt kurzzeitig zusätzliche Leistung für starkes Beschleunigen, Bergauffahren oder hohe Geschwindigkeit.
- Die Klimaautomatik ist stark ausgelastet.
- Die Temperatur der Hochspannungsbatterie ist zu hoch oder zu niedrig.

### ● Für den e:HEV spezifische Geräusche

Wenn Sie dieses Fahrzeug zum ersten Mal fahren, werden Sie wahrscheinlich einige Ihnen bisher unbekannte Geräusche hören, vor allem, wenn Sie das Stromversorgungssystem einschalten, während der Fahrt oder beim Beschleunigen nach einem Halt. Einige dieser Geräusche gehören unverwechselbar zu den Antriebs-, Kraftstoff- und Klimaautomatik-Systemen des Fahrzeugs sowie zum Kühlsystem der Hochspannungsbatterie, andere ähneln den von herkömmlichen Autos erzeugten Geräuschen, die normalerweise von lauterem überdeckt werden, die bei einem Fahrzeug dieser Bauart fehlen. Diese Geräusche sind kein Grund zur Besorgnis und Sie werden sie bald als normal wahrnehmen. Somit können Sie neue oder ungewöhnliche Geräusche erkennen, falls solche auftreten sollten.

# Sicherheitsvorschriften



Decken Sie den Lufteinlass nicht ab.

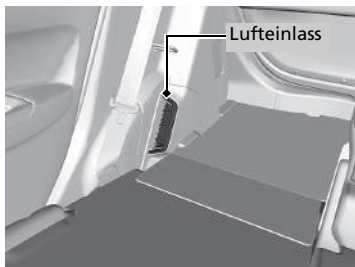

Wenn der Lufteinlass während des Fahrzeugbetriebs behindert wird, kann die Hochspannungsbatterie zu heiß werden. Um die Batterie zu schützen, kann es sein, dass die Leistungsabgabe der Batterie vom System begrenzt wird und die Anzeigen des Stromversorgungssystems und des Ladesystems der 12-Volt-Batterie leuchten.

## Berühren Sie das Hochspannungssystem nicht.

Wenn versucht wird, ein Bauteil des Hochvoltssystems auseinanderzunehmen oder zu trennen, kann dies zu schweren Stromschlägen führen. Stellen Sie sicher, dass alle Wartungs- oder Reparaturarbeiten am Hochvoltssystem von einem Honda Händler durchgeführt werden.

## Bei einem Unfall

- Vorsicht vor Stromschlägen.
  - ▶ Sollte das Hochvoltssystem des Fahrzeugs durch einen schweren Aufprall beschädigt werden, besteht Stromschlaggefahr aufgrund von freiliegenden Hochspannungs-Bauteilen oder -Kabeln. Berühren Sie in diesem Fall keine Bauteile des Hochvoltssystems oder eines seiner orangefarbenen Kabel.
  - Vermeiden Sie Kontakt mit Hochspannungsbatterieflüssigkeit.
    - ▶ Die Hochspannungsbatterie enthält einen entzündlichen Elektrolyt, der bei einem schweren Unfall auslaufen könnte. Vermeiden Sie Haut- und Augenkontakt mit dem Elektrolyt, da dieser ätzend ist. Wenn Sie versehentlich mit dem Elektrolyt in Kontakt kommen, spülen Sie die Haut oder die Augen mindestens fünf Minuten lang mit reichlich Wasser ab und suchen Sie sofort einen Arzt auf.
  - Verwenden Sie bei Elektrobränden einen geeigneten Feuerlöscher.
    - ▶ Der Versuch, Elektrobrände auch nur mit einer geringen Menge Wasser zu löschen, zum Beispiel aus einem Gartenschlauch, kann gefährlich sein.
  - Bei Unfallschäden muss das Fahrzeug von einem Händler repariert werden.

## Not-Aus-System für das Hochspannungssystem

Wenn das Fahrzeug in einen Unfall verwickelt ist, wird das Not-Aus-System abhängig vom Schweregrad des Aufpralls aktiviert. Wenn das System aktiviert wird, schaltet sich das Hochvoltssystem automatisch aus und das Fahrzeug kann sich nicht mehr mit eigenem Antrieb bewegen. Wenden Sie sich zur Wiederherstellung des normalen Betriebs des Hochvoltssystems an einen Händler.

## Bei Entsorgung des Fahrzeugs

- Bei der Hochspannungsbatterie handelt es sich um eine Lithium-Ionen-Batterie. Honda sammelt und recycelt gebrauchte Hochspannungsbatterien – wenden Sie sich an Ihren Händler, um die Batterien ordnungsgemäß zu entsorgen, falls Ihr Fahrzeug nicht repariert werden kann.



# Sicheres Fahren S. 37

## Airbags S. 56

- Ihr Fahrzeug ist mit einem Airbag-System ausgestattet, das Sie und Ihre Fahrgäste bei einem mittelschweren bis schweren Zusammenstoß schützt.

## Kindersicherheit S. 76

- Kinder bis zu einem Alter von 12 Jahren sollten auf dem Rücksitz mitfahren.
- Kleinkinder müssen in einem nach vorne gerichteten Kinderrückhaltesystem korrekt gesichert werden.
- Säuglinge müssen in einem nach hinten gerichteten Kinderrückhaltesystem auf einem Rücksitz korrekt gesichert werden.

## Gesundheitsschädliche Abgase S. 101

- Ihr Fahrzeug stößt gesundheitsschädliche Abgase aus, die Kohlenmonoxid enthalten. Lassen Sie den Motor nicht in engen Räumen laufen, in denen sich Kohlenmonoxidgas ansammeln kann.

## Sicherheitsgurte S. 42

- Legen Sie Ihren Sicherheitsgurt an, setzen Sie sich aufrecht hin und lehnen Sie sich hinten an.
- Stellen Sie sicher, dass Sie und Ihre Beifahrer die Sicherheitsgurte korrekt angelegt haben.



Legen Sie Ihren Beckengurt möglichst tief an.

## Checkliste vor Fahrtantritt S. 41

- Prüfen Sie vor Fahrtantritt, ob Vordersitze, Kopfstützen, Lenkrad und Spiegel ordnungsgemäß eingestellt sind.

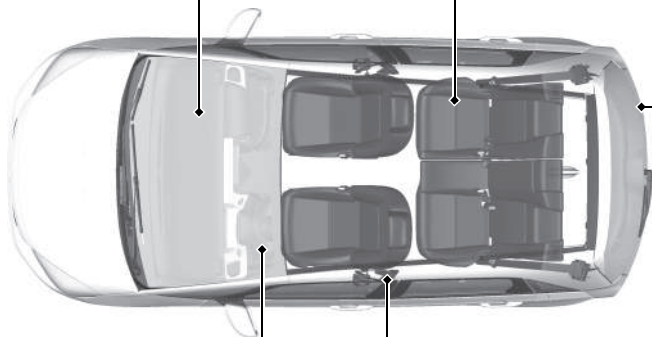

# Armaturenbrett [↔ S.105](#)

Markierungen [↔ S.106](#) / Fahrer-Informationsdisplay [↔ S.141](#) / Instrumente [↔ S.138](#)

Schaltpositionsanzeige [↔ S.111](#) / Getriebesystemanzeige [↔ S.111](#)

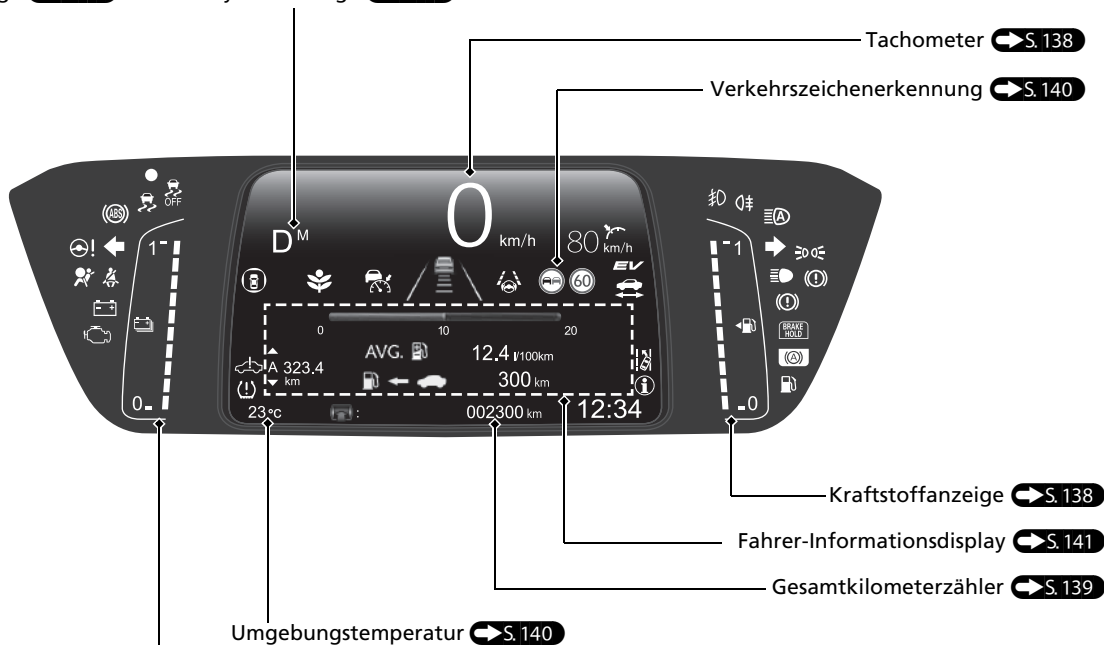

Hochspannungsbatterieladestandsanzeige [↔ S.139](#)

# Bedienungselemente S. 165

## Uhr S. 166





### Modelle mit Display Audio

Sie können die Uhr einstellen und die Uhranzeige anpassen.



 S. 304

### Modelle mit Audiosystem mit Farbdisplay



- 1 Halten Sie die **MENU/CLOCK**-Taste gedrückt.
- 2 Drehen Sie , um die Stunde auszuwählen, und drücken Sie dann .
- 3 Drehen Sie , um die Minuten auszuwählen, und drücken Sie dann .
- 4 Wählen Sie **SET** aus und drücken Sie danach .

Diese Angaben beschreiben die Bedienung des Auswahlknopfes.

- Drehen Sie zum Auswählen .
- Drücken Sie zur Eingabe .

## POWER-Taste S. 188

Zum Ändern des Fahrzeugbetriebsmodus die Taste drücken.

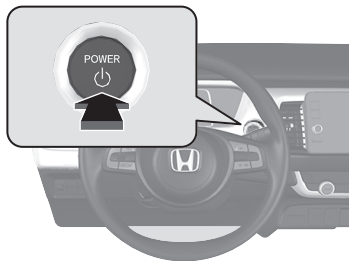

## Blinker S. 193

Blinkerhebel

Rechts

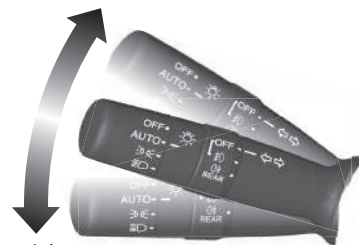

Links

## Beleuchtung S. 191

Lichtschalter

Fernlicht

Abblendlicht

Lichthupe



# Scheibenwischer und Waschanlage ↔ S. 202

Scheibenwischer-/Waschanlagen-Bedienhebel

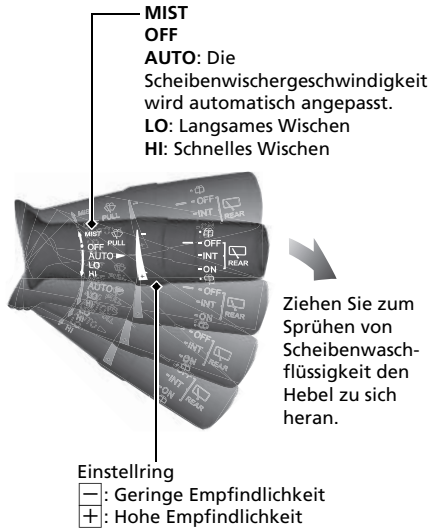

Vor folgenden Situationen muss **AUTO** immer auf **OFF** gestellt werden, damit die Scheibenwischer nicht beschädigt werden:

- Reinigung der Windschutzscheibe
- Reinigung des Fahrzeugs in der Waschstraße
- Kein Regen

# Lenkrad ↔ S. 207

- Drücken Sie zum Einstellen den Einstellhebel nach unten, stellen Sie die gewünschte Position ein und drücken Sie den Hebel zum Verriegeln wieder zurück.

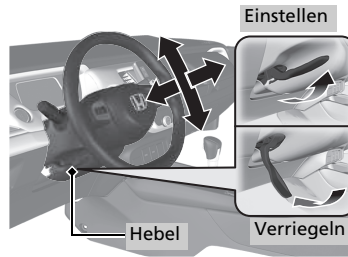

# Entriegeln der Vordertüren von innen ↔ S. 176

- Ziehen Sie zum Entriegeln einen der Vordür-Innengriffe und öffnen Sie gleichzeitig die Tür.

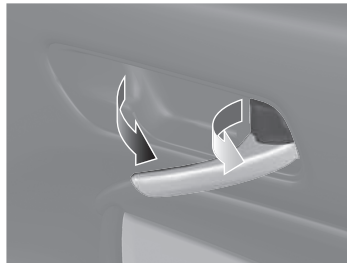

# Heckklappe ↔ S. 179

Modelle ohne schlüsselloses Zugangssystem (Smart Entry & Start)

- Drücken Sie bei entriegelten Türen den äußeren Griff der Heckklappe und öffnen Sie die Heckklappe.

Modelle mit schlüssellosem Zugangssystem (Smart Entry & Start)

- Drücken Sie den äußeren Griff, um die Heckklappe zu entriegeln und zu öffnen, wenn Sie die schlüssellose Fernbedienung bei sich tragen.

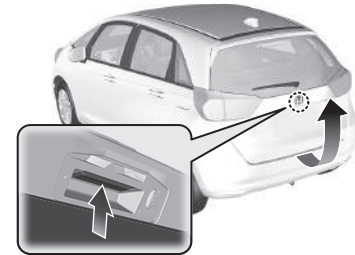

## Elektrisch verstellbare Außenspiegel S. 209

- Bewegen Sie bei eingeschaltetem Betriebsmodus den Wahlschalter in die Position L oder R.
- Drücken Sie auf die entsprechende Kante des Einstellschalters, um den Spiegel einzustellen.
- Drücken Sie zum Ein- und Ausklappen der Außenspiegel die Einklapptaste\*.

Einklapptaste\*

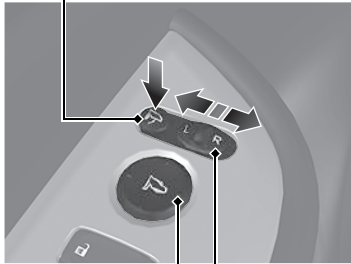

Einstellschalter

Wahlschalter

## Elektrische Fensterheber

 S. 184

- Die elektrischen Fensterheber können bei Betriebsmodus auf EIN geöffnet und geschlossen werden.
- Wenn sich die Fensterhebersperre in der Position AUS befindet, können die einzelnen Fahrgastfenster mit dem jeweiligen Schalter geöffnet und geschlossen werden.
- Wenn sich die Fensterhebersperre in der Position EIN befindet (Anzeige leuchtet), sind die Schalter an den Fahrgastfenstern deaktiviert.

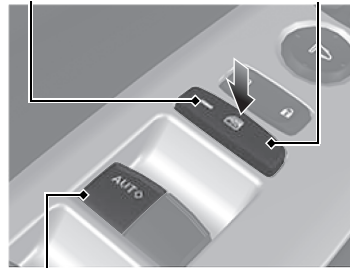

Anzeige

Fensterhebersperre



Fensterheberschalter

## Klimaautomatik S. 233

- Drücken Sie zum Aktivieren der Klimaautomatik die **AUTO**-Taste.
- Drücken Sie zum Ein- bzw. Ausschalten der Anlage die -Taste.
- Drücken Sie zum Entfrosten der Windschutzscheibe die -Taste.

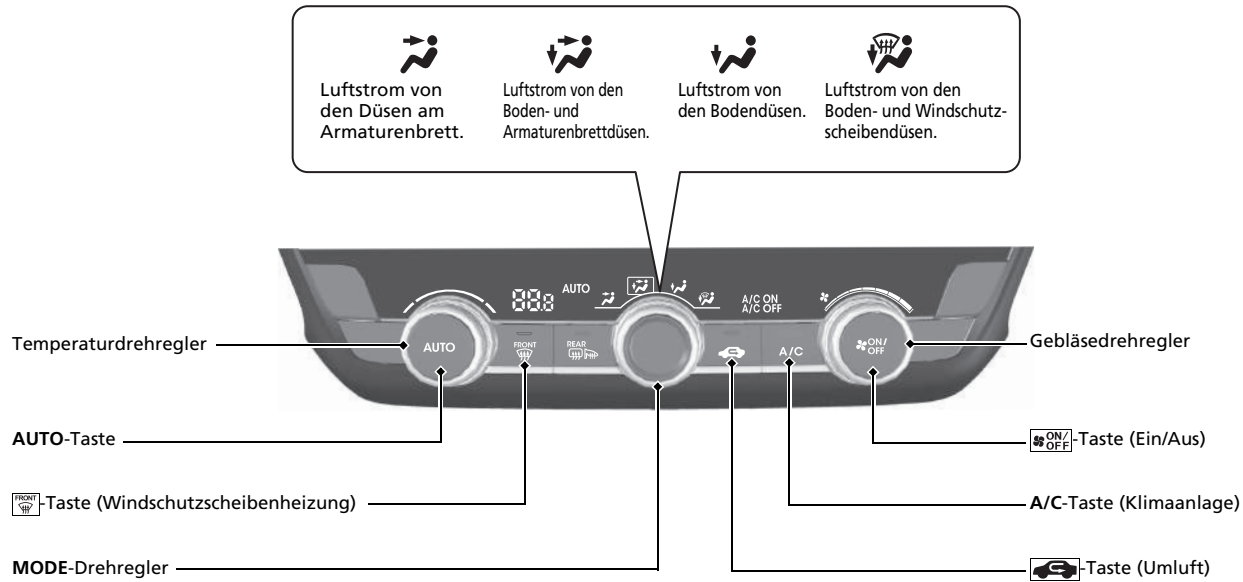

# Ausstattungsmerkmale S. 237

## Audiosystem S. 238

Modelle mit Audiosystem mit Farbdisplay  S. 241

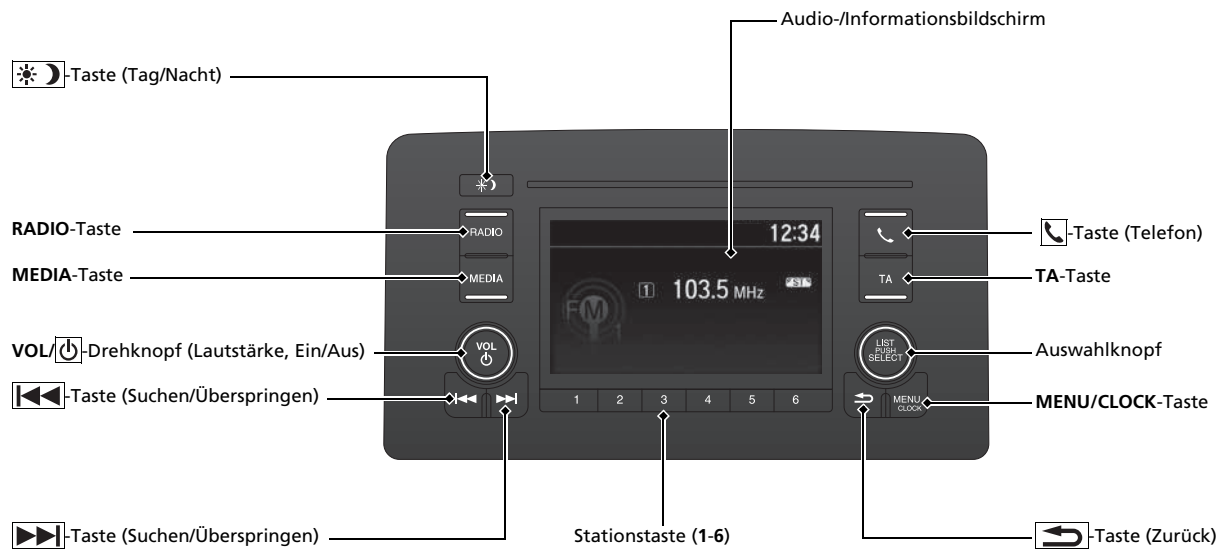

Für den Betrieb des Navigationssystems ➔ Informationen finden Sie im Navigationssystemhandbuch.

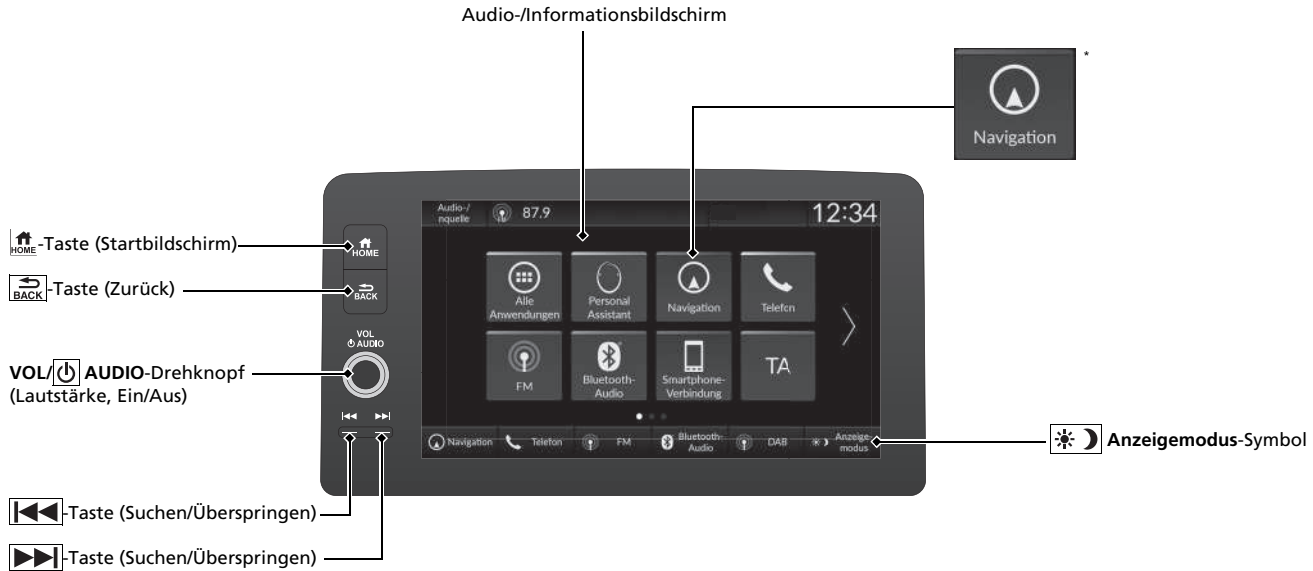



# Audio-Fernbedienung

Modelle mit Audiosystem mit Farbdisplay S. 243

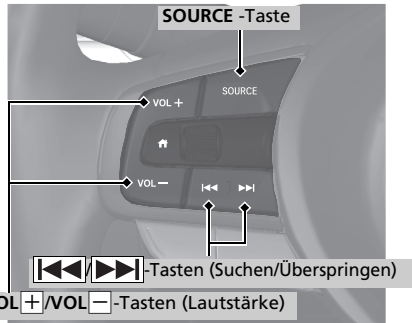

- **VOL+ /VOL-**-Tasten (Lautstärke)  
Drücken Sie diese Taste, um die Lautstärke zu erhöhen/verringern.
- **SOURCE**-Taste  
Drücken Sie diese Taste, um den Audiomodus zu ändern:  
FM1 → FM2 → DAB1 → DAB2 → LW → AM (MW) → USB/iPod → *Bluetooth*<sup>®</sup>-Audio.
- **Seek/Next**-Tasten (Suchen/Überspringen)  
Radio: Drücken Sie , um den gespeicherten Sender zu wechseln.  
iPod-, USB-Gerät- oder *Bluetooth*<sup>®</sup>-Audio:  
Drücken Sie , um zum Anfang des nächsten Titels oder zum Anfang des aktuell wiedergegebenen Titels zu springen.

Radio: Halten Sie gedrückt, um den starken Sender zu wechseln.  
USB-Gerät- oder *Bluetooth*<sup>®</sup>-Audio:  
Halten Sie gedrückt, um den Ordner/die Gruppe zu wechseln.

Modelle mit Display Audio S. 289

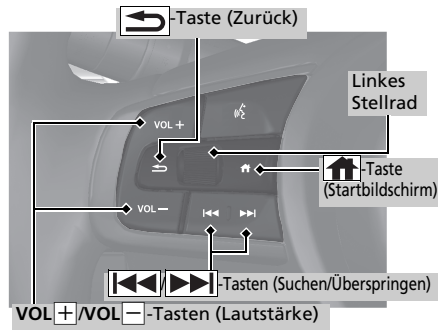

- **VOL+ /VOL-**-Tasten (Lautstärke)  
Drücken Sie diese Taste, um die Lautstärke zu erhöhen/verringern.
- Linkes Stellrad  
Bei der Auswahl des Audiomodus Drücken Sie die -Taste (Startbildschirm), blättern Sie nach oben oder unten, um (Audio) auf dem Fahrer-Informationsdisplay auszuwählen, und drücken Sie dann auf das linke Auswahlrad.

**Nach oben oder unten blättern:** Zum Auswählen der Audiomodi blättern Sie nach oben oder unten und drücken dann auf das linke Stellrad:  
FM/AM/DAB/iPod/USB/Apple CarPlay/Android Auto/*Bluetooth*<sup>®</sup>-Audio

Je nach angeschlossenem Gerät können sich die angezeigten Modi verändern.

- **Seek/Next**-Tasten (Suchen/Überspringen)  
Radio: Drücken Sie , um den gespeicherten Sender zu wechseln.  
iPod-, USB-Gerät-, *Bluetooth*<sup>®</sup>-Audio oder Smartphone-Verbindung:  
Drücken Sie , um zum Anfang des nächsten Titels oder zum Anfang des aktuell wiedergegebenen Titels zu springen.  
Radio: Halten Sie gedrückt, um den starken Sender zu wechseln.  
USB-Gerät:  
Halten Sie gedrückt, um den Ordner zu wechseln.  
iPod: Halten Sie gedrückt, um den Song zu wechseln.

Je nach angeschlossenem Gerät können sich die Bedienvorgänge ändern.

# Fahren ↔ S. 391

## Getriebe ↔ S. 403

- Wählen Sie **P** und betätigen Sie beim Einschalten der Stromversorgung das Bremspedal.

### Schaltauswahl

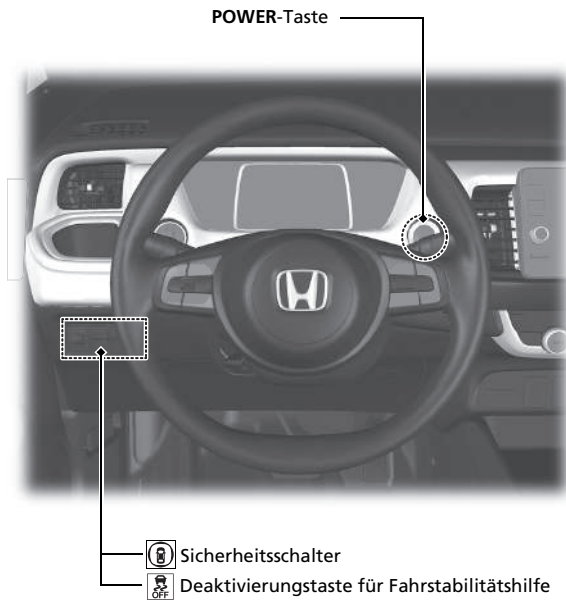
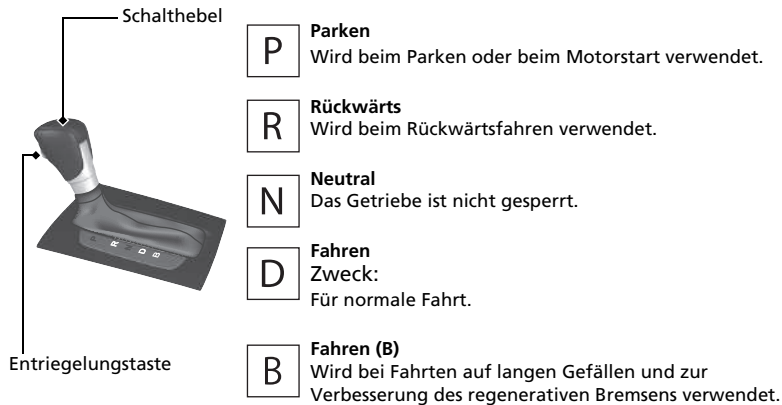
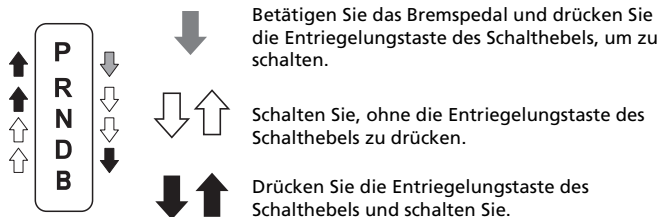

## CMBS Ein und Aus S. 440

- Wenn die Wahrscheinlichkeit besteht, dass ein Frontalzusammenstoß unvermeidbar ist, kann das CMBS Sie dabei unterstützen, die Fahrzeuggeschwindigkeit und damit die Schwere des Zusammenstoßes zu verringern.
- Das CMBS wird bei jedem Einschalten des Stromversorgungssystems aktiviert.
- Betätigen Sie den Sicherheitsschalter, um das CMBS ein- oder auszuschalten.

## VSA Ein und Aus S. 421

- Die Fahrzeugstabilisierungshilfe (VSA) trägt zur Stabilisierung des Fahrzeugs beim Durchfahren von Kurven bei und verbessert die Traktion bei der Beschleunigung auf loser oder rutschiger Fahrbahndecke.
- Das VSA-System wird bei jedem Einschalten des Stromversorgungssystems automatisch aktiviert.
- Um die VSA-Funktion teilweise ein- und auszuschalten, drücken und halten Sie die Taste, bis ein akustisches Signal ertönt.

## Druckverlust-Warnsystem

### S. 423

- Erkennt einen veränderten Reifenzustand und veränderte Gesamtabmessungen aufgrund von Reifendruckverlusten.
- Das Druckverlust-Warnsystem wird bei jedem Einschalten des Stromversorgungssystems automatisch aktiviert.
- Beim Eintreten bestimmter Bedingungen muss eine Initialisierung durchgeführt werden.

## Geschwindigkeitsbegrenzer

### S. 407

Dieses System ermöglicht es Ihnen, eine Höchstgeschwindigkeit einzustellen, die nicht überschritten werden kann, auch dann nicht, wenn Sie das Gaspedal durchdrücken.

- Drücken Sie die -Taste, um den Geschwindigkeitsbegrenzer einzustellen. Wählen Sie den Geschwindigkeitsbegrenzer durch Drücken der LIM-Taste, und drücken Sie dann die SET/--Taste, wenn Ihr Fahrzeug die gewünschte Geschwindigkeit erreicht hat.
- Die Begrenzung der Fahrzeuggeschwindigkeit kann von 30 km/h bis 250 km/h eingestellt werden.

## Vorgehensweise beim Tanken S. 519

**Empfohlener Kraftstoff:**

Außer Modelle für Jordanien, den Libanon, Marokko und Tunesien

**Benzin/Gasohol gemäß EN 228**

**Bleifreies Superbenzin/Gasohol bis E10 (90 % Benzin und 10 % Ethanol), Research-Oktanzahl 95 oder höher**

Modelle für Jordanien, den Libanon, Marokko und Tunesien

**Bleifreies Superbenzin, Research-Oktanzahl 95 oder höher**

**Fassungsvermögen**

40 Liter

**Kraftstofftank:**

**1** Entriegeln Sie die Fahrertür.  S. 176

**2** Drücken Sie auf den Tankklappenrand, um die Klappe zu öffnen.

**3** Schrauben Sie den Tankdeckel langsam ab.

**4** Setzen Sie den Deckel in die Halterung an der Tankklappe ein.

**5** Schrauben Sie den Deckel nach dem Auftanken wieder auf, bis er mindestens einmal einrastet.

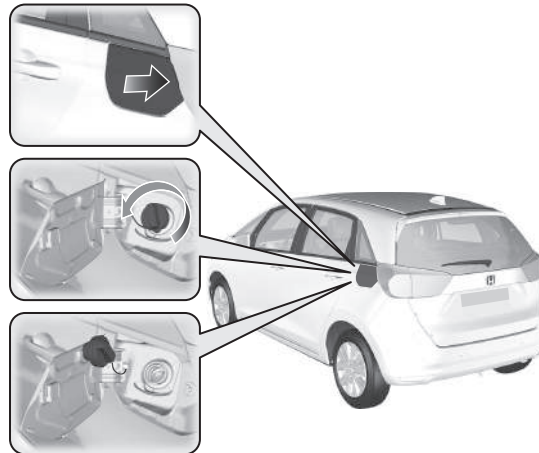

# Honda SENSING S. 433

Das Fahrerassistenzsystem Honda SENSING nutzt eine vordere Weitwinkelkamera, die auf der Innenseite der Windschutzscheibe hinter dem Rückspiegel montiert ist.

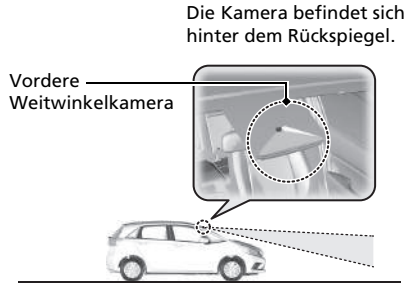

## Präventives Fahrerassistenzsystem (CMBS) S. 436

Kann Ihnen helfen, wenn Ihr Fahrzeug von hinten mit einem vorausfahrenden Fahrzeug, einem auf Sie zu kommenden Fahrzeug, Fußgängern oder einem (in Bewegung befindlichen) Fahrrad kollidieren könnte. Das CMBS warnt Sie, wenn ein potenzieller Zusammenstoß festgestellt wird, und hilft Ihnen, die Geschwindigkeit zu verringern, um Zusammenstöße zu vermeiden oder die Schwere des Zusammenstoßes zu verringern.

## Adaptive Geschwindigkeitsregelung (ACC) mit Stauassistent S. 448

Hält die Fahrzeuggeschwindigkeit konstant und hält einen festen Abstand zum vorausfahrenden Fahrzeug ein. Wenn das vorausfahrende Fahrzeug anhält, kann das System Ihr Fahrzeug abbremsen und anhalten, ohne dass Sie das Brems- oder Gaspedal betätigen müssen.

## Aktiver Spurhalteassistent (LKAS) S. 468

Hilft durch Lenkbewegungen dabei, das Fahrzeug in der Mitte einer erkannten Fahrspur zu halten, und gibt taktile, akustische und visuelle Alarme aus, wenn das Fahrzeug diese Bahn verlässt.

## Spurhalteassistent (RDM)

 S. 479

Warnt Sie und hilft Ihnen, wenn das System die Möglichkeit erkennt, dass Ihr Fahrzeug die erkannten Fahrbahnmarkierungen überquert oder sich der Außenkante der Fahrbahn (Gras- oder Kiesrand) oder einem erkannten entgegenkommenden Fahrzeug nähert.

## Verkehrszeichenerkennung

 S. 487

Erinnert Sie an zu beachtende Verkehrsschilder, z. B. die gegenwärtige Geschwindigkeitsbegrenzung oder ein Überholverbot, an denen Sie mit dem Auto vorbeigefahren sind. Diese Angaben werden auf dem Instrument angezeigt.

# Wartung S. 523

## Im Motorraum S. 541

- Prüfen Sie Motoröl, Motorkühlmittel und Scheibenwaschflüssigkeit. Füllen Sie ggf. nach.
- Prüfen Sie die Bremsflüssigkeit.
- Prüfen Sie den Zustand der 12-Volt-Batterie einmal im Monat.

- 1** Ziehen Sie den Motorhaubenentriegelungsgriff seitlich unterhalb des Armaturenbretts.

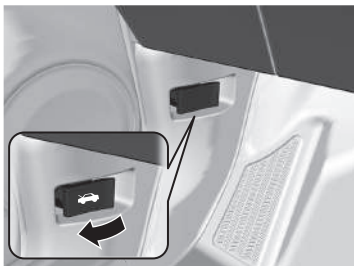

- 2** Schieben Sie den Motorhaubenverriegelungshebel zur Seite und öffnen Sie die Motorhaube. Sobald Sie sie leicht angehoben haben, können Sie den Hebel loslassen.



- 3** Schließen Sie nach der Wartung die Motorhaube und stellen Sie sicher, dass sie korrekt eingerastet ist.

## Scheibenwischerblätter S. 560

- Wechseln Sie die Scheibenwischer, wenn sie Streifen auf der Windschutzscheibe hinterlassen oder laute Geräusche verursachen.



## Reifen S. 565

- Kontrollieren Sie regelmäßig Reifen und Räder.
- Prüfen Sie regelmäßig die Reifendrucke.
- Verwenden Sie bei Fahrten im Winter Winterreifen.

## Beleuchtung S. 555

- Prüfen Sie regelmäßig alle Leuchten.

# Unerwartete Ereignisse ↔ S. 589

## Platter Reifen ↔ S. 591

- Stellen Sie das Fahrzeug an einem sicheren Ort ab, und reparieren Sie den platten Reifen mit dem Reifenreparaturatz.



## Stromversorgungssystem startet nicht ↔ S. 605

- Wenn die 12-Volt-Batterie entladen ist, geben Sie mit einer Hilfsbatterie Starthilfe.

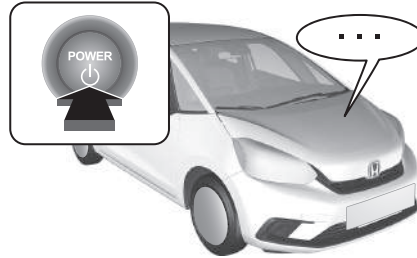

## Überhitzen des Motors ↔ S. 611

- Halten Sie an einem sicheren Ort an. Wenn unter der Motorhaube kein Dampf zu sehen ist, öffnen Sie die Motorhaube und lassen Sie das Stromversorgungssystem abkühlen.



## Aufleuchten der Anzeigen ↔ S. 613

- Identifizieren Sie die Warnleuchte und nehmen Sie für weitere Informationen das Fahrerhandbuch zur Hand.

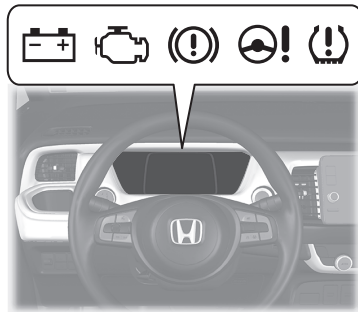

## Durchgebrannte Sicherung ↔ S. 620

- Suchen Sie nach einer durchgebrannten Sicherung, wenn ein elektrisches Gerät nicht funktioniert.

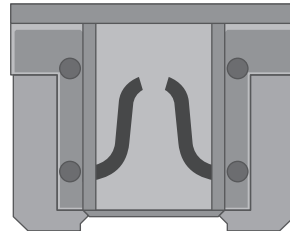

## Abschleppen im Notfall ↔ S. 626

- Lassen Sie das Abschleppen des Fahrzeugs im Notfall von einem professionellen Abschleppdienst durchführen.



# Verhaltensweise in bestimmten Situationen

**F** Der Betriebsmodus wechselt nicht von FAHRZEUG AUS (SPERRE) auf ZUBEHÖR. Woran liegt das?

**A**

- Möglicherweise ist das Lenkrad verriegelt.
- Bewegen Sie das Lenkrad nach links und rechts, nachdem Sie die Taste **POWER** gedrückt haben.

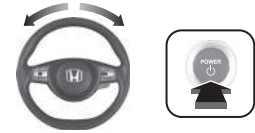

**F** Der Betriebsmodus wechselt nicht von ZUBEHÖR auf FAHRZEUG AUS (SPERRE). Woran liegt das?

**A** Der Schalthebel muss auf **P** bewegt werden.



**F** Warum vibriert das Bremspedal beim Betätigen der Bremsen?

**A** Dies kann beim normalen Eingriff des ABS vorkommen und deutet nicht auf ein Problem hin. Betätigen Sie das Bremspedal mit festem, gleichmäßigem Druck. Betätigen Sie das Bremspedal niemals pumpend.  
☑ Antilockiersystem (ABS) ➔ S. 503



**F** Eine Fondtür lässt sich vom Fahrzeuginneren aus nicht öffnen. Woran liegt das?

**A** Prüfen Sie, ob der Hebel der Kindersicherung in der Verriegelungsposition steht. Wenn ja, öffnen Sie die Fondtür mit dem Außentürgriff. Wenn Sie die Kindersicherung nicht mehr verwenden möchten, schieben Sie den Hebel nach oben in die Entriegelungsposition.



**F** Warum verriegeln die Türen, wenn ich sie entriegelt habe?

**A** Wenn Sie innerhalb von 30 Sekunden keine Tür geöffnet haben, werden die Türen zur Sicherheit automatisch wieder verriegelt.

**F** Warum ertönt ein Warnton, wenn ich die Fahrertür öffne?

**A** Der Warnton ertönt in folgenden Situationen:

- Der Betriebsmodus ist auf ZUBEHÖR eingestellt.
- Die Außenbeleuchtung ist noch eingeschaltet.

**F** Warum ertönt der Warnton zu Beginn der Fahrt?

**A** Der Warnton ertönt, wenn der Fahrer und/oder Fahrgäste ihren Sicherheitsgurt nicht angelegt haben.

**F** Beim Drücken auf den Schalter für die elektrische Feststellbremse wird die Feststellbremse nicht gelöst. Woran liegt das?

**A** Beim Drücken des Schalters für die elektrische Feststellbremse muss gleichzeitig das Bremspedal heruntergedrückt werden.

---

**F** Ich sehe ein orangefarbenes Reifensymbol mit einem Ausrufezeichen. Was bedeutet das?

**A** Das Druckverlust-Warnsystem erfordert Ihre Aufmerksamkeit. Wenn Sie kürzlich den Reifendruck angepasst oder einen Reifen gewechselt haben, muss das System neu kalibriert werden.  
➤ Druckverlust-Warnsystem ➔ S. 423

---

**F** Beim Drücken des Gaspedals wird die Feststellbremse nicht automatisch gelöst. Woran liegt das?

**A**

- Legen Sie den fahrerseitigen Sicherheitsgurt an.
- Prüfen Sie, ob sich das Getriebe in **P** oder **N** befindet. Wenn das der Fall ist, wählen Sie eine andere Position aus.

---

**F** Warum ist ein Kreischgeräusch zu hören, wenn ich das Bremspedal betätige?

**A** Möglicherweise müssen die Bremsbeläge erneuert werden. Lassen Sie das Fahrzeug von einem Händler prüfen.

---

**F** Ist es möglich, dieses Fahrzeug mit bleifreiem Benzin mit einer Research-Oktananzahl (ROZ) von 91 oder höher zu betreiben?

**A** Ihr Fahrzeug ist auf bleifreies Superbenzin mit einer Research-Oktananzahl von 95 oder höher ausgelegt. Falls diese Oktananzahl nicht erhältlich ist, kann vorübergehend bleifreies Normalbenzin mit einer Research-Oktananzahl von 91 oder höher verwendet werden. Durch die Verwendung von bleifreiem Normalbenzin kann ein Klopfgeräusch im Motor entstehen und die Motorleistung sinken. Eine langfristige Verwendung von Normalbenzin kann zu Motorschäden führen.

---



# Sicheres Fahren

Dieses Kapitel sowie das gesamte Handbuch enthalten zahlreiche Sicherheitshinweise.

## **Für sicheres Fahren**

- Wichtige Sicherheitshinweise ..... 38
- Die Sicherheitsmerkmale Ihres Fahrzeugs ... 40

## **Sicherheitsgurte**

- Informationen zu den Sicherheitsgurten .... 42
- Anlegen eines Sicherheitsgurts ..... 48
- Sicherheitsgurtkontrolle ..... 54

## **Airbags**

- Komponenten des Airbagsystems ..... 56
- Airbag-Arten ..... 58
- Frontairbags (SRS) ..... 58
- Knieairbag des Fahrers ..... 64
- Mittlerer Airbag ..... 66

- Seitenairbags ..... 68
- Kopfairbags ..... 71
- Airbagsystemanzeigen ..... 73
- Airbagpflege ..... 75

## **Kindersicherheit**

- Schutz von mitfahrenden Kindern ..... 76
- Sicherheit von Säuglingen und Kleinkindern ... 79
- Sicherheit größerer Kinder ..... 98

## **Gesundheitsschädliche Abgase**

- Kohlenmonoxid ..... 101

## **Sicherheitsaufkleber**

- Anordnung der Aufkleber ..... 102

Auf den folgenden Seiten werden die Sicherheitsfunktionen Ihres Fahrzeugs und deren korrekte Verwendung beschrieben. Nachfolgend sind die wichtigsten Sicherheitshinweise aufgeführt.

## Wichtige Sicherheitshinweise

### ■ Legen Sie stets den Sicherheitsgurt an

Ein Sicherheitsgurt ist Ihr bester Schutz bei allen Arten von Zusammenstößen. Airbags sind als Ergänzung der Sicherheitsgurte und nicht als deren Ersatz gedacht. Stellen also Sie sicher, dass Sie und Ihre Fahrgäste die Sicherheitsgurte korrekt anlegen, auch wenn Ihr Fahrzeug mit Airbags ausgestattet ist.

### ■ Sichern Sie alle Kinder

Bis zum Alter von 12 Jahren müssen Kinder auf dem Rücksitz, und nicht auf dem Vordersitz, entsprechend gesichert werden. Für Säuglinge und kleine Kinder wird ein Kinderrückhaltesystem benötigt. Bei größeren Kindern sind eine Sitzunterlage und ein Dreipunktgurt zu verwenden, bis sie die entsprechende Größe erreicht haben, um den Sicherheitsgurt ohne Sitzunterlage korrekt verwenden zu können.

### ■ Seien Sie sich der Gefahren durch einen Airbag bewusst

Airbags können zwar Leben retten, jedoch auch schwere oder sogar tödliche Verletzungen der Insassen verursachen, wenn diese zu nah am Airbag sitzen oder nicht korrekt angeschnallt bzw. gesichert sind. Säuglinge, Kleinkinder und kleine Erwachsene sind am meisten gefährdet. Beachten Sie alle Anweisungen und Warnhinweise in diesem Handbuch.

### ■ Fahren Sie nicht unter Alkoholeinfluss

Alkohol und Fahren sind keine gute Kombination. Bereits nach einem alkoholischen Getränk sinkt Ihre Fähigkeit, auf wechselnde Bedingungen richtig zu reagieren. Mit jedem weiteren Getränk sinkt Ihre Reaktionszeit weiter. Fahren Sie daher nicht unter Alkoholeinfluss und halten Sie Freunde ebenfalls davon ab.

### ⌘ Wichtige Sicherheitshinweise

In vielen Ländern ist die Verwendung von Mobiltelefonen während der Fahrt verboten, es sei denn, es wird eine Freisprecheinrichtung verwendet.

■ **Achten Sie auf eine sichere Fahrweise**

Telefonieren oder sonstige Aktivitäten, die Sie davon abhalten, besonders auf den Straßenverkehr sowie Fußgänger zu achten, können zu einem Unfall führen. Denken Sie daran, dass sich Situationen schnell ändern können. Nur Sie können entscheiden, wann Sie dem Fahren bzw. Verkehrsgeschehen etwas weniger Aufmerksamkeit schenken können.

■ **Passen Sie Ihre Geschwindigkeit an**

Überhöhte Geschwindigkeit spielt bei Unfällen mit Verletzungen und Todesfolge eine große Rolle. Generell gilt, je höher die Geschwindigkeit, desto größer das Risiko. Aber auch bei niedriger Geschwindigkeit können schwere Verletzungen auftreten. Fahren Sie nie schneller als es die jeweiligen Bedingungen zulassen. Dies gilt unabhängig von der angegebenen Höchstgeschwindigkeit.

■ **Halten Sie Ihr Fahrzeug in verkehrssicherem Zustand**

Ein Reifenplatzer oder ein mechanischer Fehler kann sich als äußerst gefährlich erweisen. Prüfen Sie häufig den Luftdruck und Zustand Ihrer Reifen und lassen Sie alle planmäßigen Wartungen durchführen, um eine solche Gefahr zu verringern.

■ **Lassen Sie Kinder nicht unbeaufsichtigt im Fahrzeug zurück.**

Unbeaufsichtigt im Fahrzeug zurückgelassene Kinder, Tiere oder hilfsbedürftige Personen können sich verletzen, wenn sie eine oder mehrere Fahrzeugsteuerungen aktivieren. Sie können das Fahrzeug auch in Bewegung setzen, was zu Unfällen führen kann, bei denen sie und/oder andere Personen verletzt oder tödlich verletzt werden können. Außerdem kann es je nach Außentemperatur im Innenraum des Fahrzeugs extrem warm werden, was zu gesundheitlichen Schäden oder zum Tod führen kann. Auch bei eingeschalteter Klimaanlage dürfen Sie sie nicht unbeaufsichtigt im Fahrzeug zurücklassen, da sich die Klimaautomatik jederzeit ausschalten kann.

## Die Sicherheitsmerkmale Ihres Fahrzeugs

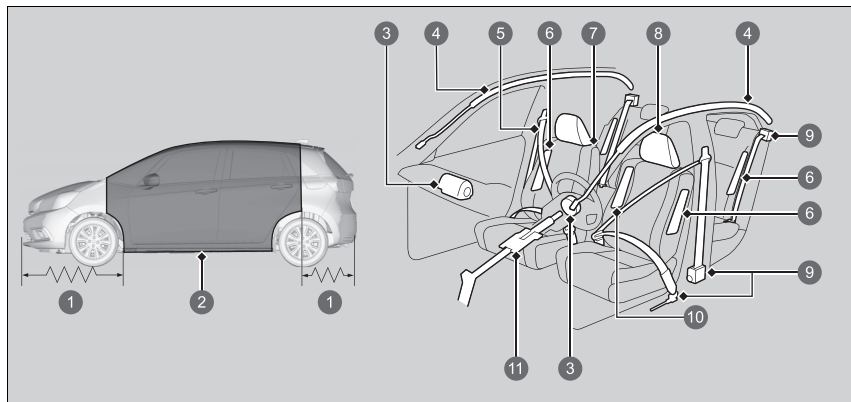

- 1 Knautschzonen
- 2 Sicherheitskäfig
- 3 Frontairbags
- 4 Kopfairbags
- 5 Sicherheitsgurte
- 6 Seitenairbags
- 7 Sitze und Sitzlehnen
- 8 Kopfstützen
- 9 Automatische Gurtstraffer
- 10 Mittlerer Airbag
- 11 Sicherheitslenksäule

Die folgende Checkliste hilft Ihnen, sich und Ihre Fahrgäste aktiv zu schützen.

### Die Sicherheitsmerkmale Ihres Fahrzeugs

Ihr Fahrzeug ist mit vielen Funktionen ausgestattet, die zu Ihrem Schutz und dem Ihrer Fahrgäste im Falle eines Unfalls beitragen.

Einige Funktionen erfordern keinerlei Eingriffe Ihrerseits. Dazu gehört ein stabiler Stahlrahmen, der einen Sicherheitskäfig für den Fahrgastraum bildet, Knautschzonen vorn und hinten, eine Sicherheitslenksäule und Gurtstraffer, die die vorderen und äußeren hinteren Sicherheitsgurte bei einem entsprechenden Unfall straffen.

Damit Sie und Ihre Fahrgäste diese Funktionen vollständig nutzen können, ist es äußerst wichtig, dass Sie die korrekte Sitzposition einnehmen und stets die Sicherheitsgurte anlegen. Einige Sicherheitsfunktionen können vielmehr zu Verletzungen führen, wenn sie nicht korrekt eingesetzt werden.

## Sicherheits-Checkliste

Zu Ihrer Sicherheit und der Ihrer Fahrgäste wird empfohlen, diese Punkte vor jedem Fahrtantritt zu kontrollieren.

- Stellen Sie Ihren Sitz auf eine zum Fahren geeignete Position ein. Die Vordersitze müssen möglichst weit nach hinten gestellt werden, und zwar so, dass der Fahrer das Fahrzeug noch bequem steuern kann. Bei einem zu geringen Abstand zum Frontairbag können bei einem Unfall schwere oder sogar tödliche Verletzungen entstehen.
  - **Einstellen der Sitze** S. 211
- Stellen Sie die Kopfstützen auf die korrekte Position ein. Die Kopfstützen erweisen sich am wirksamsten, wenn die Mitte der Kopfstütze auf Ihre Kopfmitte ausgerichtet ist. Größere Personen müssen die Kopfstütze möglichst auf die höchste Position einstellen.
  - **Einstellen der vorderen Kopfstützen** S. 218
- Legen Sie stets den Sicherheitsgurt an und stellen Sie den korrekten Sitz des Gurtes sicher. Kontrollieren Sie, ob auch alle Fahrgäste korrekt angeschnallt sind.
  - **Anlegen eines Sicherheitsgurts** S. 48
- Schützen Sie Kinder mithilfe von Sicherheitsgurten oder Kinderrückhaltesystemen, die dem Alter, der Größe und dem Gewicht des Kindes angemessen sind.
  - **Kindersicherheit** S. 76

### ☒ Sicherheits-Checkliste

Wenn auf dem Fahrer-Informationssystem eine Meldung darauf hinweist, dass die Tür oder Heckklappe offen ist, wurde eine Tür und/oder die Heckklappe nicht vollständig geschlossen. Schließen Sie alle Türen und die Heckklappe, bis die Meldung ausgeblendet wird.

#### ➤ **Warnungs- und Informationsmeldungen der Fahrer-Informationsschnittstelle** S. 125

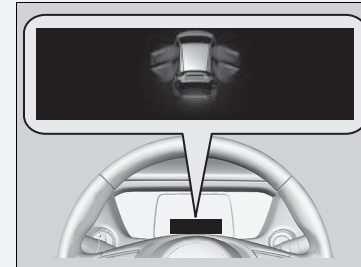



## Informationen zu den Sicherheitsgurten

Sicherheitsgurte sind das wirksamste Sicherheitssystem, da durch sie die Verbindung zum Fahrzeug sichergestellt wird, sodass Sie viele der integrierten Sicherheitsfunktionen nutzen können. Sie tragen außerdem dazu bei, dass die Fahrgäste nicht gegen das Fahrzeuginnere, gegen andere Fahrgäste oder aus dem Fahrzeug geschleudert werden. Ein korrekt angelegter Sicherheitsgurt sorgt auch dafür, dass Ihr Körper bei einem Unfall in der korrekten Position gehalten wird, sodass Sie vom zusätzlichen Schutz der Airbags profitieren.

Darüber hinaus tragen Sicherheitsgurte zum Schutz bei fast jeder Art von Unfall bei. Dazu gehören:

- Frontalaufprall
- Seitenaufprall
- Heckaufprall
- Überschlag

### Informationen zu den Sicherheitsgurten

## **WARNUNG**

**Wenn der Sicherheitsgurt nicht korrekt angelegt ist, steigt die Wahrscheinlichkeit, bei einem Unfall schwere oder tödliche Verletzungen davonzutragen, auch wenn Ihr Fahrzeug mit Airbags ausgestattet ist.**

**Stellen Sie sicher, dass Sie und Ihre Fahrgäste stets den Sicherheitsgurt korrekt anlegen.**

**WARNUNG:** Sicherheitsgurte sind so ausgelegt, dass sie den Knochenbau des Körpers stützen, und sollten je nach Art des Gurtes möglichst tief über dem Becken bzw. über Becken, Brustkorb und Schulter getragen werden. Der Beckenabschnitt des Gurtes darf nicht auf dem Bauch aufliegen.

**WARNUNG:** Damit die Sicherheitsgurte ihren Zweck auch voll erfüllen können, müssen sie möglichst eng anliegen, ohne der Bequemlichkeit abträglich zu sein. Schlaaffe Sicherheitsgurte haben eine erheblich geringere Schutzwirkung.

**WARNUNG:** Sicherheitsgurte dürfen nicht verdreht angelegt werden.

**WARNUNG:** Jeder Sicherheitsgurt darf nur von einer Person benutzt werden; es ist gefährlich, einen Gurt um ein Kind zu legen, das auf dem Schoß eines Insassen sitzt.

### ■ Dreipunktgurte

Alle fünf Sitzplätze verfügen über Dreipunktgurte mit Rückhalteautomatik. Bei normaler Fahrt lässt die Rückhalteautomatik zu, dass Sie sich frei bewegen können, und sorgt gleichzeitig für eine gewisse Straffung des Gurtes. Bei einem Zusammenstoß oder einem plötzlichen scharfen Bremsmanöver blockiert die Rückhalteautomatik, um Ihren Körper im Sitz zurückzuhalten.

Bei Verwendung eines nach vorn gerichteten Kinderrückhaltesystems muss der Sicherheitsgurt ordnungsgemäß befestigt sein.

➤ **Kindersicherheit** S. 76

### ☒ Informationen zu den Sicherheitsgurten

Wenn Sie den Sicherheitsgurt zu schnell herausziehen, rastet die Sperre ein. Lassen Sie in diesem Fall den Sicherheitsgurt ein Stück einrollen, und ziehen Sie ihn dann langsam heraus.

Sicherheitsgurte bieten nicht bei allen Unfällen einen vollständigen Schutz. Sie verringern in den meisten Fällen jedoch die Gefahr schwerer Verletzungen.

In den meisten Ländern gilt eine Anschnallpflicht. Nehmen Sie sich ausreichend Zeit, um sich mit den gesetzlichen Bestimmungen aller Länder vertraut zu machen, in denen Sie fahren werden.

### ■ Korrekte Verwendung der Sicherheitsgurte

Befolgen Sie folgende Richtlinien für eine korrekte Verwendung:

- Alle Fahrgäste müssen während der gesamten Fahrt aufrecht sitzen und sich hinten anlehnen. Bei gebeugter oder schräger Sitzhaltung nimmt die Wirksamkeit des Gurtes ab und die Gefahr schwerer Verletzungen bei einem Unfall steigt.
- Führen Sie den Dreipunktgurt im Schulterbereich unter keinen Umständen so, dass er unter Ihrem Arm oder hinter Ihrem Rücken verläuft. Dies kann bei einem Unfall zu schweren Verletzungen führen.
- Zwei Personen dürfen sich niemals einen Sicherheitsgurt teilen. In diesem Fall besteht die Gefahr schwerer Verletzungen bei einem Unfall.
- Bringen Sie kein Zubehör an den Sicherheitsgurten an. Vorrichtungen zur Erhöhung des Komforts oder der geänderten Führung des Sicherheitsgurts im Schulterbereich können die Schutzwirkung herabsetzen und die Gefahr schwerer Verletzungen bei einem Unfall erhöhen.

## ■ Sicherheitsgurterinnerung

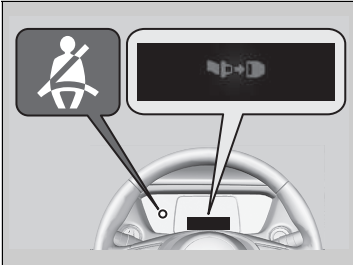

### ■ Vordersitze

Zum Sicherheitsgurtsystem gehört eine Anzeige in der Instrumententafel, die den Fahrer bzw. Beifahrer daran erinnert, den Sicherheitsgurt anzulegen.

Wenn der Betriebsmodus auf EIN gestellt wird und einer der Sicherheitsgurte nicht angelegt ist, leuchtet die Anzeige auf.

Der Warnton ertönt in regelmäßigen Abständen und die Anzeige blinkt, wenn Sie mit der Fahrt beginnen, ohne einen Sicherheitsgurt anzulegen.

## ☒ Sicherheitsgurterinnerung

Die Kontrollleuchte wird auch aktiviert, wenn Fahrer oder Beifahrer nicht innerhalb von sechs Sekunden, nachdem der Betriebsmodus auf EIN geschaltet wurde, den Sicherheitsgurt anlegt.

Wenn der Beifahrersitz nicht belegt ist, leuchtet die Anzeige nicht auf und der Warnton ertönt nicht.

Wenn die Anzeige aufleuchtet oder der Warnton ertönt, obwohl der Beifahrersitz nicht belegt ist: Prüfen Sie auf:

- Es befindet sich kein schweres Gewicht auf dem Beifahrersitz.
- Der Sicherheitsgurt auf der Fahrerseite steckt im Gurtschloss.

Sollte die Anzeige nicht aufleuchten, wenn jemand auf dem Beifahrersitz sitzt und nicht angeschnallt ist, liegt möglicherweise eine Störung des Sensors der Insassenerkennung vor. Prüfen Sie auf:

- Auf dem Sitz liegendes Kissen.
- Einen nicht ordnungsgemäß sitzenden Beifahrer.

Wenn keine dieser Bedingungen zutrifft, lassen Sie das Fahrzeug von einem Händler prüfen.

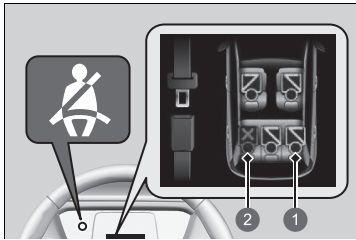

- 1 Angelegt
- 2 Nicht angelegt

### ■ Rücksitze

Ihr Fahrzeug überwacht das Anlegen der hinteren Sicherheitsgurte. Ein Fahrer-Informationssystem informiert Sie, wenn einer der hinteren Sicherheitsgurte nicht angelegt ist.

Die Anzeige erfolgt in den folgenden Fällen:

- Einer der hinteren Sicherheitsgurte ist nicht angelegt, wenn der Betriebsmodus auf EIN gestellt wird.
- Eine der Fondtüren wird geöffnet und anschließend geschlossen.
- Einer der Fahrgäste auf den Rücksitzen öffnet oder schließt seinen Sicherheitsgurt.

Die Sicherheitsgurterinnerungsanzeige blinkt und der Warnton ertönt, wenn ein Fahrgast auf dem Rücksitz während der Fahrt nicht angeschnallt ist.

## ■ Automatische Gurtstraffer

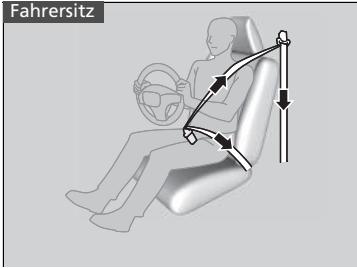

Die Vordersitze und die äußeren Rücksitze sind zur Erhöhung der Sicherheit mit automatischen Gurtstraffern ausgestattet.

Bei einem mittelschweren bis schweren Frontalzusammenstoß werden die Sicherheitsgurte für die Vordersitze und die äußeren Rücksitze von den Gurtstraffern automatisch gestrafft. Das geschieht manchmal sogar dann, wenn der Aufprall nicht schwer genug ist, um die Frontairbags oder den Fahrer-Knieairbag auszulösen.



## ▣ Automatische Gurtstraffer

Die Gurtstraffer sind nur für den einmaligen Einsatz konzipiert. Wenn ein Gurtstraffer ausgelöst wird, leuchtet die SRS-Anzeige auf. Lassen Sie den Straffer von Ihrem Händler ersetzen und lassen Sie das Sicherheitsgurtsystem sorgfältig inspizieren, da es bei einem späteren Unfall möglicherweise keinen Schutz bietet.

Bei einem mittelschweren bis schweren Seitenaufprall wird der Straffer auf der Aufprallseite auch aktiviert.

## Anlegen eines Sicherheitsgurts

Nach dem Einstellen des Vordersitzes in die korrekte Position setzen Sie sich aufrecht hin und lehnen Sie sich hinten an (siehe Abbildungen für die korrekte Sitzposition):

### ☒ Einstellen der Sitze S. 211



1. Den Sicherheitsgurt langsam herausziehen.

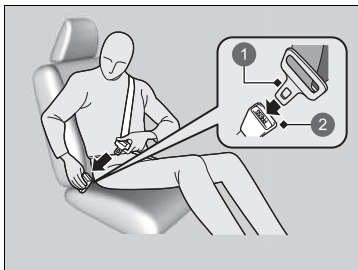

2. Stecken Sie die Schlosszunge in das Gurtschloss und ziehen Sie anschließend am Sicherheitsgurt, um sicherzustellen, dass das Gurtschloss korrekt eingerastet ist.

► Stellen Sie sicher, dass der Sicherheitsgurt nicht verdreht ist oder irgendwo hängt.

1 Schlosszunge

2 Gurtschloss

### ☒ Anlegen eines Sicherheitsgurts

Es darf keine Person auf einem Sitzplatz mit einem funktionslosen oder möglicherweise nicht korrekt funktionierenden Sicherheitsgurt sitzen. Die Verwendung eines nicht korrekt funktionierenden Sicherheitsgurts kann dazu führen, dass der Fahrgast bei einem Unfall nicht geschützt wird. Lassen Sie den Sicherheitsgurt sobald wie möglich von einem Händler kontrollieren.

Wenn der Sicherheitsgurt in der vollständig aufgerollten Position blockiert zu sein scheint, ziehen Sie ihn am Schultergurt einmal fest heraus, und schieben Sie ihn dann wieder hinein.

Ziehen Sie ihn anschließend vorsichtig aus der Aufrollvorrichtung heraus und schnallen Sie sich an. Wenn Sie den Sicherheitsgurt nicht aus der vollständig aufgerollten Position lösen können, lassen Sie niemanden auf dem Sitz Platz nehmen, und bringen Sie Ihr Fahrzeug zur Reparatur zu einem Händler.

☒ Informationen zu den Sicherheitsgurten S. 42

☒ Sicherheitsgurtkontrolle S. 54

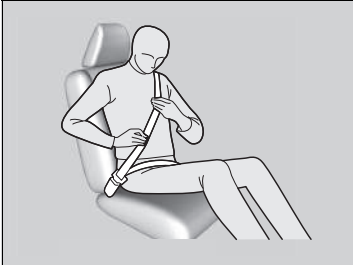

3. Führen Sie den Beckengurt möglichst tief über das Becken (siehe Abbildung) und ziehen Sie anschließend im Schulterbereich am Sicherheitsgurt, damit der Beckengurt eng anliegt. Dies bewirkt, dass Ihre kräftigen Beckenknochen die Aufprallkräfte absorbieren und die Gefahr innerer Verletzungen sinkt.
4. Ziehen Sie ggf. erneut am Sicherheitsgurt, um den Gurt zu straffen und kontrollieren Sie dann, ob der Gurt an Ihrer Brust anliegt und über Ihre Schulter verläuft. Dadurch werden die Aufprallkräfte auf die kräftigsten Knochen Ihres Oberkörpers verteilt.

#### ☒ Anlegen eines Sicherheitsgurts

### **⚠ WARNUNG**

**Die falsche Positionierung eines Sicherheitsgurts kann bei einem Unfall zu schweren oder sogar tödlichen Verletzungen führen.**

**Stellen Sie vor Fahrtantritt sicher, dass alle Sicherheitsgurte korrekt angelegt sind.**

Um den Sicherheitsgurt zu lösen, drücken Sie die rote **PRESS**-Taste und führen Sie den Gurt mit der Hand, bis er vollständig aufgerollt ist.

Achten Sie beim Aussteigen darauf, dass der Gurt vollständig aufgerollt ist, damit er beim Schließen der Tür nicht eingeklemmt wird.

Es dürfen keinerlei Fremdkörper in das Gurtschloss oder den Aufrollmechanismus gesteckt werden.



## ■ Einstellen der Schultergurt-Verankerung

Die Schultergurte an den Vordersitzen sind höhenverstellbar und können so an die jeweilige Größe des Insassen angepasst werden.

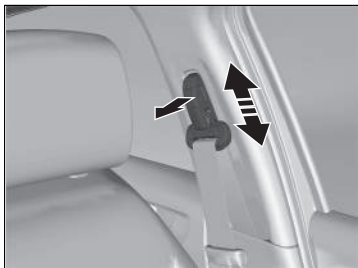

1. Bewegen Sie die Schultergurt-Verankerung nach oben und unten und ziehen Sie diese gleichzeitig nach außen.
2. Positionieren Sie die Verankerung so, dass der Gurt mittig an Ihrem Brustkorb anliegt und über Ihre Schulter verläuft.

## ☒ Einstellen der Schultergurt-Verankerung

Prüfen Sie nach jedem Einstellen, ob die Schultergurt-Verankerung eingerastet ist.

Die Schultergurt-Verankerung kann in vier Stufen eingestellt werden. Berührt der Sicherheitsgurt Ihren Hals, stellen Sie die Höhe jeweils eine Stufe tiefer.

## Sicherheitsgurt mit abnehmbarer Verankerung

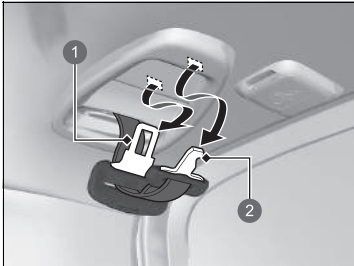

- 1 Schloszlunge
- 2 Kleine Schloszlunge

1. Ziehen Sie die kleine Schloszlunge des Sicherheitsgurtes und die Schloszlunge aus den Halteschlitz in der Decke heraus.

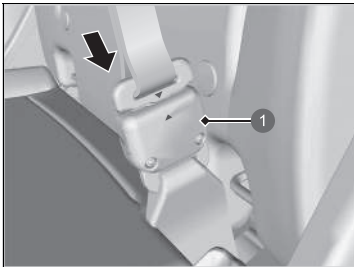

- 1 Verankertes Gurtschloss

2. Richten Sie die Dreiecksmarkierung auf der kleinen Schloszlunge an der Markierung auf dem verankerten Gurtschloss aus. Stellen Sie sicher, dass der Sicherheitsgurt nicht verdreht ist. Befestigen Sie den Sicherheitsgurt am verankerten Gurtschloss.

## ⚠ Sicherheitsgurt mit abnehmbarer Verankerung

### ⚠ WARNUNG

Wenn der Sicherheitsgurt nicht korrekt in der abnehmbaren Verankerung eingerastet ist, führt dies bei einem Unfall zu einer erhöhten Gefahr von schweren oder tödlichen Verletzungen.

Stellen Sie vor dem Anlegen des Sicherheitsgurtes sicher, dass er korrekt an der abnehmbaren Verankerung befestigt ist.

Um die abnehmbare Verankerung zu entriegeln, stecken Sie die Schloszlunge in den seitlichen Schlitz am verankerten Gurtschloss.

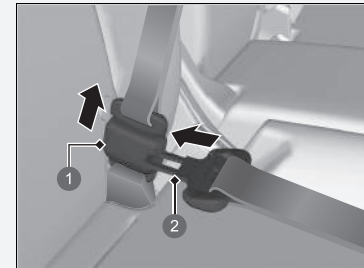

- 1 Verankertes Gurtschloss
- 2 Schloszlunge

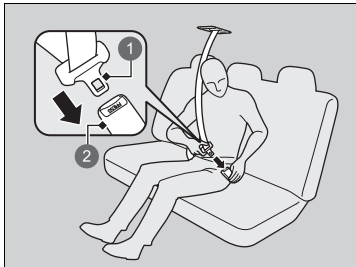

- ① Schlosszunge
- ② Gurtschloss

3. Stecken Sie die Schlosszunge in das Gurtschloss.  
Legen Sie den Sicherheitsgurt wie einen  
gewöhnlichen Dreipunktgurt korrekt an.

## ■ Hinweis für Schwangere

### Beachten Sie auch:

Wenn Sie schwanger sind, sollten Sie sich und Ihr ungeborenes Kind beim Führen oder Mitfahren in einem Fahrzeug durch das Anlegen des Sicherheitsgurts schützen. Führen Sie bei der Positionierung des Sicherheitsgurts den Schulterbereich über die Brust, idealerweise nicht über den Bauch, und den Beckengurt so niedrig wie möglich über die Hüften. (Siehe Abbildung.)



## ☒ Hinweis für Schwangere

Erkundigen Sie sich bei jeder Kontrolluntersuchung bei Ihrem Arzt, ob das Autofahren noch erlaubt ist.

Um die Gefahr von Verletzungen für Sie und Ihr Ungeborenes durch das Auslösen eines Frontairbags zu reduzieren:

- Nehmen Sie beim Fahren eine aufrechte Sitzhaltung ein und stellen Sie Ihren Sitz möglichst so weit nach hinten, dass Sie das Fahrzeug noch bequem steuern können.
- Wenn Sie auf dem Beifahrersitz Platz nehmen, stellen Sie den Sitz möglichst weit nach hinten.

## Sicherheitsgurtkontrolle

Der Zustand der Sicherheitsgurte ist regelmäßig wie folgt zu kontrollieren:

- Ziehen Sie jeden Sicherheitsgurt bis zum Anschlag heraus und prüfen Sie, ob ausgefranstes Gewebe, Schnitte und Verschleiß zu sehen sind.
- Stellen Sie sicher, dass die Schlosszungen und Gurtschlösser einwandfrei funktionieren und sich die Gurte leicht aufrollen lassen.
  - Wenn ein Gurt sich nicht leichtgängig aufrollt, kann das Problem möglicherweise durch Reinigen des Gurts beseitigt werden. Verwenden Sie nur milde Seifenlauge und warmes Wasser. Verwenden Sie keine Bleich- oder Reinigungsmittel. Vergewissern Sie sich, dass der Gurt vollständig trocken ist, bevor Sie ihn aufrollen lassen.

Ein Gurt, der nicht in gutem Zustand ist oder nicht einwandfrei funktioniert, bietet keinen ausreichenden Schutz und muss so bald wie möglich ausgewechselt werden.

Ein beim Unfall angelegter Sicherheitsgurt bietet bei einem späteren Aufprall möglicherweise nicht dasselbe Maß an Schutz. Lassen Sie die Sicherheitsgurte nach jedem Zusammenstoß von Ihrem Händler prüfen.

### ►► Sicherheitsgurtkontrolle

#### **WARNUNG**

**Werden die Sicherheitsgurte nicht kontrolliert oder gewartet, sind schwere oder sogar tödliche Verletzungen möglich, wenn die Sicherheitsgurte im Ernstfall nicht einwandfrei funktionieren.**

**Kontrollieren Sie Ihre Sicherheitsgurte in regelmäßigen Abständen und beheben Sie jegliche Probleme so schnell wie möglich.**

**WARNUNG:** Es dürfen keine Veränderungen oder Anbauten durch den Benutzer vorgenommen werden, die verhindern, dass der Gurt manuell oder durch die Aufrollvorrichtung gestrafft wird.

**WARNUNG:** Selbst wenn keine offensichtlichen Schäden an der Baugruppe zu erkennen sind, muss die gesamte Baugruppe ausgetauscht werden, wenn der Gurt bei einem schweren Aufprall angelegt war.

**WARNUNG:** Achten Sie sorgfältig darauf, dass das Gurtgewebe nicht mit Putzmitteln, Öl und Chemikalien, insbesondere Batteriesäure, in Berührung kommt. Die Gurte können ohne Bedenken mit einer milden Seifenlauge und Wasser gereinigt werden. Ein Gurt muss ausgewechselt werden, falls das Gewebe Ausfransungen, Verschmutzung oder Beschädigungen aufweist.

## Verankerungspunkte

Vordersitz

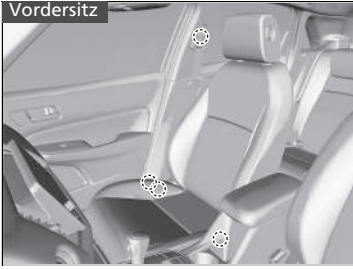

Verwenden Sie bei einem Austausch der Sicherheitsgurte die in den Abbildungen gezeigten Verankerungspunkte.  
Der Vordersitz ist mit einem Dreipunkt-Sicherheitsgurt ausgestattet.

Rücksitz

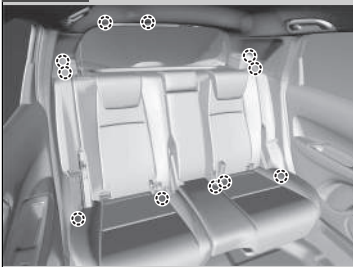

Die Rücksitze sind mit Dreipunkt-Sicherheitsgurten ausgestattet.

## Komponenten des Airbagsystems

Die Frontairbags, der Fahrer-Knieairbag, die Seitenairbags vorn und hinten sowie die Kopfairbags vorn in der Mitte und auf der Seite werden je nach Richtung und Schwere des Aufpralls ausgelöst. Zum Airbagsystem gehören:

- Zwei SRS-Frontairbags (Zusätzliche Sicherheitssysteme). Der Fahrerairbag befindet sich in der Mitte des Lenkrads, der Beifahrerairbag ist in das Armaturenbrett integriert. Beide sind mit **SRS AIRBAG** gekennzeichnet.
- Vier Seitenairbags, einer für den Fahrer, einer für den Beifahrer und zwei für die äußeren Rücksitze. Diese Airbags sind außen in den Sitzlehnen untergebracht. Alle sind mit **SIDE AIRBAG** gekennzeichnet.
- Zwei Kopfairbags, einen für jede Fahrzeugseite. Diese Airbags sind im Dachhimmel über den Seitenfenstern angeordnet. Die A- und C-Säulen sind mit **SIDE CURTAIN AIRBAG** gekennzeichnet.
- Ein mittlerer Airbag. Der Airbag befindet sich in der Mitte der Sitzlehne des Fahrersitzes. Es ist mit **CENTER AIRBAG** gekennzeichnet.
- Fahrer-Knieairbag. Der Knieairbag befindet sich unter der Lenksäule. Es ist mit **SRS AIRBAG** gekennzeichnet.
- Ein Steuergerät, das bei eingeschaltetem Betriebsmodus kontinuierlich die Informationen zu den verschiedenen Aufprallsensoren, Sitz- und Gurtschlosssensoren, Airbag-Auslösern, Sicherheitsgurtstraffern und andere Fahrzeugdaten überwacht. Bei einer Kollision kann die Einheit die entsprechenden Informationen aufzeichnen.
- Automatische Gurtstraffer für die Vordersitze und die äußeren Rücksitze.
- Aufprallsensoren, die einen mittelschweren bis schweren Frontal- oder Seitenaufprall erkennen können.
- Eine Warnanzeige auf dem Armaturenbrett, die den Fahrer auf ein mögliches Problem in Bezug auf das Airbagsystem oder die Gurtstraffer hinweist.
- Eine Anzeige auf der Konsolenverkleidung, die den Fahrer darauf hinweist, dass der Beifahrerfrontairbag abgeschaltet wurde.

## ■ Wichtige Informationen zu den Airbags

Airbags können eine ernsthafte Gefahr darstellen. Damit sie ihre Aufgabe erfüllen können, müssen sie mit großer Kraft aufgeblasen werden. Airbags können zwar Leben retten, aber auch Brand- und Schürfwunden und sonstige leichte Verletzungen verursachen. Sie können sogar zu schweren oder tödlichen Verletzungen führen, wenn Fahrgäste den Sicherheitsgurt nicht richtig anlegen und eine falsche Sitzposition einnehmen.

**Zu beachten gilt:** Legen Sie den Sicherheitsgurt stets richtig an, nehmen Sie eine aufrechte Sitzhaltung ein und halten Sie einen möglichst großen Abstand zum Lenkrad ein, und zwar so, dass Sie das Fahrzeug noch bequem steuern können. Der Beifahrer muss seinen Sitz möglichst weit nach hinten stellen.

Denken Sie daran, dass kein Sicherheitssystem alle Verletzungen bzw. tödlichen Verletzungen, die bei einem schweren Unfall auftreten können, verhindern kann, selbst wenn die Sicherheitsgurte korrekt angelegt sind und die Airbags ausgelöst werden.

**Achten Sie darauf, dass sich keine harten oder scharfkantigen Gegenstände zwischen Ihnen und einem Frontairbag befinden.** Wenn Sie harte oder scharfkantige Gegenstände auf Ihrem Schoß transportieren oder während der Fahrt Pfeife rauchen bzw. einen scharfkantigen Gegenstand im Mund haben, kann es bei einem Auslösen des Frontairbags zu Verletzungen kommen.

**Bringen Sie keine Gegenstände auf den Abdeckungen der Frontairbags und des Knieairbags des Fahrers an und legen Sie nichts darauf ab.** Gegenstände, die sich auf den mit **SRS AIRBAG** gekennzeichneten Abdeckungen befinden, können die ordnungsgemäße Funktion der Airbags behindern oder beim Auslösen der Airbags in den Innenraum geschleudert werden und Verletzungen verursachen.

## ⌘ Wichtige Informationen zu den Airbags

Versuchen Sie nicht, die Airbags zu deaktivieren. Die Kombination aus Airbags und Sicherheitsgurten bietet den besten Schutz.

Stellen Sie beim Fahren sicher, dass sich Ihre Hände und Arme nicht im Auslösebereich des Frontairbags befinden, indem Sie das Lenkrad beidhändig außen halten. Kreuzen Sie Ihren Arm nicht vor der Airbagabdeckung.



## Airbag-Arten

Das Fahrzeug ist mit fünf Airbag-Arten ausgestattet:

- **Frontairbags:** Airbags vor dem Fahrer- und Beifahrersitz.
- **Fahrer-Knieairbag:** Airbag unter der Lenksäule.
- **Mittlere Airbags:** Airbag in der Mitte der Sitzlehne des Fahrersitzes.
- **Seitenairbags:** Airbags in den Sitzlehnen des Fahrer- und Beifahrersitzes sowie der hinteren äußeren Sitze.
- **Kopfairbags:** Airbags über den Seitenscheiben

Jede Airbag-Art wird auf den folgenden Seiten beschrieben.

## Frontairbags (SRS)

Die SRS-Frontairbags werden bei einem mittelschweren bis schweren Frontalzusammenstoß ausgelöst, um Kopf und Brustkorb von Fahrer und/oder Beifahrer zu schützen.

**SRS** (Zusatz-Rückhaltesystem) weist darauf hin, dass die Airbags als Ergänzung der Sicherheitsgurte, dem primären Rückhaltesystem der Insassen, konzipiert sind. Die Sicherheitsgurte sind das primäre Insassen-Rückhaltesystem.

### Einbaulage

Die Frontairbags sind in der Lenkradmitte (für den Fahrer) und im Armaturenbrett (für den Beifahrer) eingebaut. Beide Airbags sind mit **SRS AIRBAG** gekennzeichnet.

### ☒ Airbag-Arten

Die Airbags können ausgelöst werden, wenn der Betriebsmodus auf EIN gestellt ist.

Nachdem ein Airbag bei einem Unfall ausgelöst wurde, ist möglicherweise ein wenig Rauch zu sehen. Dieser stammt von der Verbrennung des Gasgenerators und ist unschädlich. Bei Personen mit Atemproblemen können kurzzeitig Beschwerden auftreten. Ist dies der Fall, verlassen Sie das Fahrzeug sobald wie möglich, wenn es die Situation zulässt.

## ■ Funktionsweise

Frontairbags sind so konzipiert, dass sie bei einem mittelschweren bis schweren Frontalaufprall ausgelöst werden. Wenn das Fahrzeug plötzlich verzögert, senden die Sensoren Informationen an die Steuereinheit, die mithilfe von Signalen einen oder beide Airbags auslöst.

Bei einem Frontalzusammenstoß können zwei Fahrzeuge entweder frontal oder schräg aufeinander aufprallen oder ein Fahrzeug fährt gegen ein feststehendes Hindernis, wie z. B. eine Betonwand.

## ■ Funktionsweise der Frontairbags

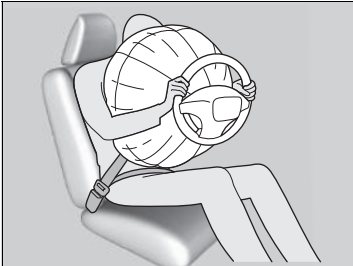

Während Ihr Rumpf durch den Sicherheitsgurt gesichert wird, bietet der Frontairbag zusätzlichen Schutz für Ihren Kopf und den Brustkorb. Die Frontairbags entleeren sich sofort, sodass sie die Sicht des Fahrers oder die Lenkfähigkeit bzw. Bedienung anderer Elemente nicht beeinträchtigen.

Die Zeitspanne für das Aufblasen und Entleeren der Airbags ist so gering, dass die meisten Insassen erst merken, dass die Airbags ausgelöst wurden, wenn Sie sie auf ihrem Schoß liegen sehen.

■ **Situationen, in denen die Frontairbags nicht ausgelöst werden sollen**

**Leichter Frontalaufprall:** Frontairbags wurden als Ergänzung der Sicherheitsgurte und zur Lebensrettung konzipiert und nicht, um kleinere Schrammen, Schürfwunden oder sogar Knochenbrüche zu verhindern, die bei einem leichteren Frontalaufprall auftreten können.

**Seitenaufprall:** Die Frontairbags bieten Schutz, wenn eine plötzliche Verzögerung dazu führt, dass der Körper von Fahrer oder Beifahrer nach vorn drängt. Seitenairbags und Kopfairbags wurden speziell entwickelt, um die Schwere von Verletzungen, die bei einem mittelschweren bis schweren Seitenaufprall (der dazu führen kann, dass Fahrer oder Fahrgäste zur Seite geschleudert werden) auftreten können, zu reduzieren.

**Heckaufprall:** Kopfstützen und Sicherheitsgurte stellen bei einem Heckaufprall den besten Schutz dar. Die Frontairbags können in diesem Fall keinen wesentlichen Schutz bieten und sind so konzipiert, dass sie bei einem solchen Zusammenstoß nicht aktiviert werden.

**Überschlag:** Sicherheitsgurte und Kopfairbags bieten bei einem Überschlag den besten Schutz. Da die Frontairbags kaum oder sogar überhaupt nicht schützen würden, werden sie bei einem Überschlag nicht ausgelöst.

■ **Situationen, in denen Frontairbags ausgelöst werden, obwohl kaum oder keine sichtbaren Schäden vorhanden sind**

Da das Airbagsystem eine plötzliche Verzögerung erfasst, kann ein schwerer Stoß bzw. Schlag gegen den Fahrzeugrahmen oder die Federung dazu führen, dass ein oder mehrere Airbags ausgelöst werden. Dazu gehören beispielsweise: Fahren gegen den Bordstein, in ein Schlagloch oder gegen ein anderes niedriges feststehendes Hindernis, das eine plötzliche Verzögerung des Fahrgestells verursacht. Da der Aufprall bzw. Schlag unten am Fahrzeug auftrat, sind Schäden möglicherweise nicht gleich offensichtlich.

■ **Situationen, in denen die Frontairbags trotz scheinbar schwerer äußerer Schäden nicht ausgelöst werden**

Da deformierbare Karosserieteile Aufprallenergie absorbieren, lässt das Ausmaß sichtbarer Schäden nicht immer einen Rückschluss auf die korrekte Funktion der Airbags zu. Manche Zusammenstöße können tatsächlich zu schweren Schäden führen, ohne dass Airbags ausgelöst werden, da diese nicht benötigt worden wären oder keinen entsprechenden Schutz geboten hätten.

## ■ Deaktivierungssystem für Beifahrerfrontairbag

Wenn es keine andere Möglichkeit gibt, als ein nach hinten gerichtetes Kinderrückhaltesystem auf dem Beifahrersitz zu montieren, müssen Sie das Beifahrerfrontairbagsystem mit dem integrierten Schlüssel manuell deaktivieren.

### ■ ON/OFF-Schalter für den Beifahrerfrontairbag\*

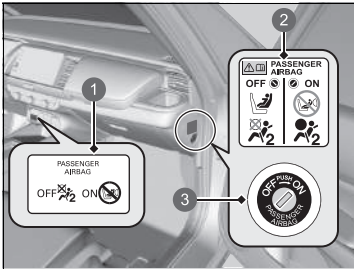

- 1 Beifahrerfrontairbag ON/OFF-Anzeige
- 2 Systemwarnaufkleber
- 3 ON/OFF-Schalter

Steht der **ON/OFF**-Schalter für den Beifahrerfrontairbag auf:

**OFF:** Der Beifahrerfrontairbag ist deaktiviert. Der Beifahrerfrontairbag wird bei einem Frontalaufprall, der den Fahrerfrontairbag auslöst, nicht ausgelöst. Die Abschaltanzeige für den Beifahrerfrontairbag bleibt zur Erinnerung eingeschaltet.

**ON:** Der Beifahrerfrontairbag ist aktiviert. Die Anzeige für den eingeschalteten Beifahrerfrontairbag wird etwa 60 Sekunden lang angezeigt.

## ▣ Deaktivierungssystem für Beifahrerfrontairbag

### ⚠ WARNUNG

Das Beifahrerfrontairbagsystem muss abgeschaltet werden, wenn es sich nicht vermeiden lässt, ein nach hinten gerichtetes Kinderrückhaltesystem auf dem Beifahrersitz anzubringen.

Ein sich aufblasender Beifahrerfrontairbag besitzt genug Kraft, um ein nach hinten gerichtetes Kinderrückhaltesystem so stark zu treffen, dass ein darin befindliches Kind getötet oder sehr schwer verletzt werden kann.

### ⚠ WARNUNG

Vergewissern Sie sich, dass das Beifahrerfrontairbagsystem wieder eingeschaltet wird, wenn das nach hinten gerichtete Kinderrückhaltesystem auf dem Beifahrersitz nicht mehr verwendet wird.

Bleibt das Beifahrerfrontairbagsystem deaktiviert, kann es bei einem Unfall zu schweren oder sogar tödlichen Verletzungen kommen.

### ■ So wird das Beifahrerfrontairbagsystem deaktiviert

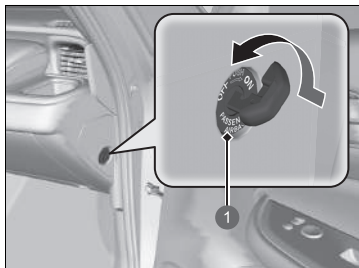

1 Beifahrerfrontairbag **ON/OFF**-Schalter

1. Aktivieren Sie die Feststellbremse und stellen Sie den Betriebsmodus auf FAHRZEUG AUS.
2. Öffnen Sie die Beifahrertür.
3. Stecken Sie den integrierten Schlüssel in den **ON/OFF**-Schalter für den Beifahrerfrontairbag.  
► Der Schalter befindet sich seitlich auf dem Armaturenbrett auf der Beifahrerseite.
4. Drehen Sie den integrierten Schlüssel auf **OFF** und ziehen Sie den Schlüssel aus dem Schalter.

### ■ Abschaltanzeige für Beifahrerfrontairbag

Wenn das Beifahrerfrontairbagsystem aktiviert ist, erlischt die Anzeige nach einigen Sekunden, sobald Sie den Betriebsmodus auf EIN gestellt haben.

Wenn das Beifahrerfrontairbagsystem deaktiviert ist, bleibt die Anzeige eingeschaltet oder erlischt vorübergehend und leuchtet dann wieder auf.

### ► So wird das Beifahrerfrontairbagsystem deaktiviert

#### ACHTUNG

- Drehen Sie den **ON/OFF**-Schalter des Beifahrerfrontairbags mit dem integrierten Fahrzeugschlüssel. Durch Verwenden eines anderen Schlüssels kann der Schalter beschädigt werden oder das Beifahrerfrontairbagsystem möglicherweise nicht mehr ordnungsgemäß funktionieren.
- Wenn sich der Schlüssel im **ON/OFF**-Schalter des Beifahrerfrontairbags befindet, dürfen Sie die Tür nicht schließen oder übermäßige Kraft auf den integrierten Schlüssel ausüben. Der Schalter oder der Schlüssel könnte beschädigt werden.

Wir empfehlen dringend, kein nach hinten gerichtetes Kinderrückhaltesystem auf dem Beifahrersitz zu montieren.

#### ► Schutz von Säuglingen S. 79

Sie sind für die Änderung der Einstellung des Beifahrerfrontairbagsystems auf **OFF** verantwortlich, wenn ein nach hinten gerichtetes Kinderrückhaltesystem auf dem Beifahrersitz montiert wird.

Wenn auf dem Beifahrersitz kein nach hinten gerichtetes Kinderrückhaltesystem mehr verwendet wird, schalten Sie das System wieder ein.

### ■ Aufkleber für das Deaktivierungssystem für den Beifahrerfrontairbag

Der Aufkleber befindet sich seitlich am Armaturenbrett auf der Beifahrerseite.



- ① Säugling in einem nach hinten gerichteten Kinderrückhaltesystem: Kann vorn mitfahren, falls es unvermeidbar ist
- ② Nicht auf Vordersitz positionieren
- ③ Beifahrerfrontairbag ist: Aktiviert
- ④ Deaktiviert

## Knieairbag des Fahrers

Der SRS-Knieairbag des Fahrers wird bei einem mäßigen bis schweren Zusammenstoß ausgelöst, um den Fahrer in korrekter Position zu halten und die anderen Sicherheitsfunktionen des Fahrzeugs maximal auszunutzen.

Die Abkürzung **SRS** (Supplemental Restraint System – zusätzliche Sicherheitssysteme) weist darauf hin, dass der Airbag als Ergänzung der Sicherheitsgurte und nicht als Ersatz konzipiert ist. Die Sicherheitsgurte sind das primäre Insassen-Rückhaltesystem.

### ■ Einbaulage

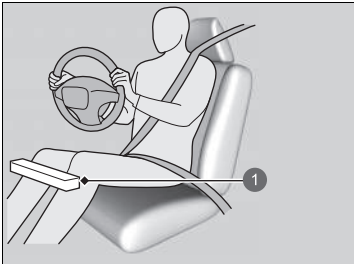

1 Einbaulage des Fahrer-Knieairbags

Der Knieairbag des Fahrers befindet sich unter der Lenksäule.

Der Airbag ist mit **SRS AIRBAG** gekennzeichnet.

### ⊠ Knieairbag des Fahrers

Bringen Sie kein Zubehör an oder in der Nähe eines Knieairbags an, da diese die ordnungsgemäße Funktion des Airbags beeinträchtigen oder sogar jemanden verletzen können, wenn der Airbag ausgelöst wird.

Der Fahrer darf keine Gegenstände unter dem Sitz oder hinter seinen Füßen ablegen. Die Gegenstände können bei einem mittelschweren bis schweren Frontalzusammenstoß die ordnungsgemäße Airbag-Auslösung beeinträchtigen und damit zu unzureichendem Schutz führen.

## ■ Funktionsweise

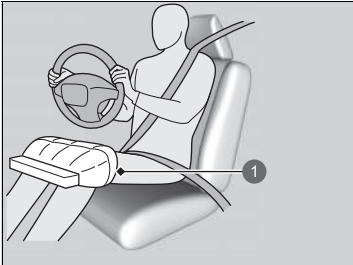

Wenn der Fahrer-Frontairbag ausgelöst wird, wird ebenfalls der Knieairbag des Fahrers ausgelöst.

① Ausgelöster Fahrer-Knieairbag

### ■ Situationen, in denen der Fahrer-Knieairbag ausgelöst wird, obwohl kaum oder keine sichtbaren Schäden vorhanden sind

Da das Airbagsystem eine plötzliche Verzögerung erfasst, kann ein schwerer Stoß bzw. Schlag gegen den Fahrzeugrahmen oder die Federung dazu führen, dass ein oder mehrere Airbags ausgelöst werden.

Dazu gehören beispielsweise: Fahren gegen den Bordstein, in ein Schlagloch oder gegen ein anderes niedriges feststehendes Hindernis, dass eine plötzliche Verzögerung des Fahrgestells verursacht. Da der Aufprall bzw. Schlag unten am Fahrzeug auftrat, sind Schäden möglicherweise nicht gleich offensichtlich.

### ■ Situationen, in denen der Fahrer-Knieairbag trotz scheinbar schwerer äußerer Schäden nicht ausgelöst wird

Da deformierbare Karosserieteile Aufprallenergie absorbieren, lässt das Ausmaß sichtbarer Schäden nicht immer einen Rückschluss auf die korrekte Funktion der Airbags zu. Manche Zusammenstöße können tatsächlich zu schweren Schäden führen, ohne dass Airbags ausgelöst werden, da diese nicht benötigt worden wären oder keinen entsprechenden Schutz geboten hätten.



## Mittlerer Airbag

Der mittlere Airbag schützt den Kopf des Fahrers und Beifahrers bei einem mittelschweren bis schweren Seitenaufprall.

### Einbaulage

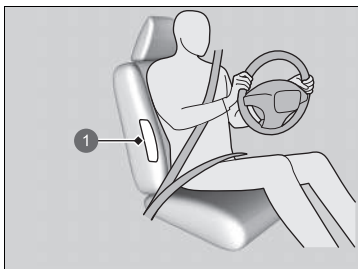

1 Einbaulage des mittleren Airbags

Der mittlere Airbag befindet sich in der Mitte der Sitzlehne des Fahrersitzes.

Er ist mit **CENTER AIRBAG** gekennzeichnet.

### Funktionsweise

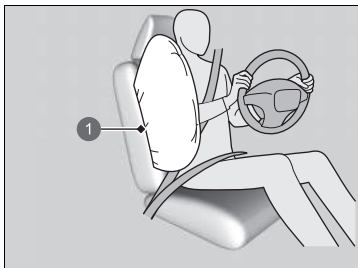

1 Mittlerer Airbag

Wenn die Sensoren einen mittelschweren bis schweren Seitenaufprall erfassen, löst das Steuergerät den mittleren Airbag aus.

### ⌘ Mittlerer Airbag

Achten Sie darauf, dass Sie und der Beifahrer immer aufrecht sitzen. Wenn Sie sich in den Weg des mittleren Airbags lehnen, kann sich der Airbag nicht richtig entfalten, und das Risiko schwerer Verletzungen erhöht sich.

Bringen Sie an oder im Bereich des mittleren Airbags kein Zubehör an. Dadurch kann die korrekte Funktion des Airbags beeinträchtigt oder jemand bei der Airbag-Auslösung verletzt werden.

Öffnen Sie während der Fahrt nicht den Deckel des Konsolenfachs.

Sie dürfen die Sitzlehne des Fahrersitzes nicht ohne Nachfrage beim Händler abdecken oder austauschen. Wird die Sitzlehne des Fahrersitzes falsch ausgetauscht oder abgedeckt, kann sich der mittlere Airbag bei einem Seitenaufprall möglicherweise nicht richtig aufblasen.

**■ Situationen, in denen der mittlere Airbag ausgelöst wird, obwohl kaum oder keine sichtbaren Schäden vorhanden sind**

Da das Airbagsystem plötzliche Beschleunigungen erfasst, kann ein schwerer Stoß bzw. Schlag gegen den Fahrzeugrahmen dazu führen, dass ein Seitenairbag ausgelöst wird. In solchen Fällen treten möglicherweise geringe oder keine Schäden auf, aber die Seitenaufprall-Sensoren haben einen Aufprall festgestellt, der schwer genug ist, um den Airbag auszulösen.

**■ Situationen, in denen der mittlere Airbag trotz scheinbar schwerer sichtbarer Schäden nicht ausgelöst wird**

Möglicherweise wird der mittlere Airbag bei einem Aufprall, der zu scheinbar schweren Schäden führt, nicht ausgelöst. Dies kann der Fall sein, wenn sich der Aufprallpunkt ganz vorn oder hinten am Fahrzeug befand oder wenn die Knautschzonen der Karosserie die meiste Aufprallenergie absorbierten. In beiden Fällen wäre der mittlere Airbag nicht benötigt worden und hätte selbst bei Auslösung keinen Schutz geboten.

## Seitenairbags

Der Seitenairbag schützt bei einem mittelschweren bis schweren Seitenaufprall den Oberkörper und das Becken eines Beifahrers oder eines Fahrgastes auf den Rücksitzen.

### Einbaulage

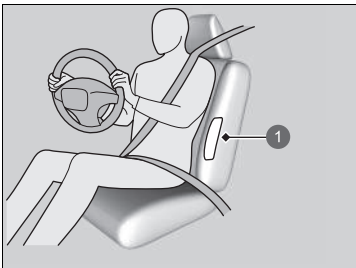

1 Position des Seitenairbags

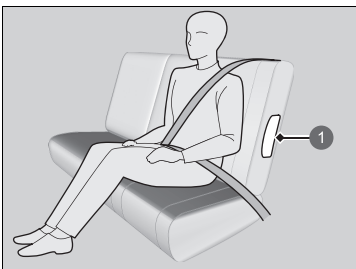

1 Position des Seitenairbags

Die Seitenairbags sind im äußeren Bereich der Sitzlehne des Fahrer- und Beifahrersitzes sowie der äußeren Rücksitze angeordnet.

Alle sind mit **SIDE AIRBAG** gekennzeichnet.

### Seitenairbags

Bringen Sie an oder im Bereich der Seitenairbags kein Zubehör an. Dieses kann die korrekte Funktion der Airbags beeinträchtigen oder eine Person beim Aufblasen des Airbags verletzen.

## Funktionsweise

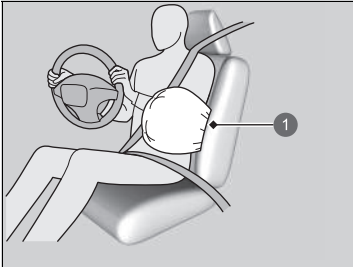

1 Auslösung des Seitenairbags

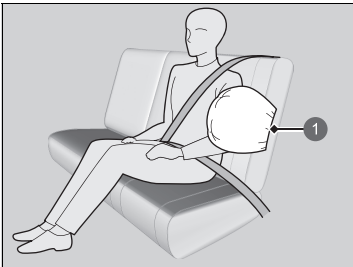

1 Auslösung des Seitenairbags

Wenn die Sensoren einen mittelschweren bis schweren Seitenaufprall erfassen, löst die Steuereinheit den Seitenairbag auf der Aufprallseite sofort aus.

## Seitenairbags

Sie dürfen die vorderen Sitzlehnenbezüge nicht ohne Nachfrage beim Händler abdecken oder austauschen. Werden die vorderen Sitzlehnenbezüge falsch ausgewechselt oder abgedeckt, können sich die Seitenairbags möglicherweise bei einem Seitenaufprall nicht richtig aufblasen.

Lassen Sie nicht zu, dass sich die Mitfahrer vorn und hinten seitlich mit dem Kopf in den Auslöseweg des Seitenairbags lehnen. Ein ausgelöster Seitenairbag kann eine große Kraft entwickeln und den Beifahrer ernsthaft verletzen.

■ **Situationen, in denen ein Seitenairbag ausgelöst wird, obwohl kaum oder keine sichtbaren Schäden vorhanden sind**

Da das Airbagsystem eine plötzliche Beschleunigung erfasst, kann ein schwerer Stoß bzw. Schlag gegen den Fahrzeugrahmen dazu führen, dass ein Seitenairbag ausgelöst wird. In solchen Fällen treten möglicherweise geringe oder keine Schäden auf, aber die Seitenaufprall-Sensoren haben einen Aufprall festgestellt, der schwer genug ist, um den Airbag auszulösen.

■ **Situationen, in denen ein Seitenairbag trotz scheinbar schwerer sichtbarer Schäden nicht ausgelöst wird**

Möglicherweise wird ein Seitenairbag bei einem Aufprall, der zu scheinbar schweren Schäden führt, nicht ausgelöst. Dies kann der Fall sein, wenn sich der Aufprallpunkt ganz vorn oder hinten am Fahrzeug befand oder wenn die Knautschzonen der Karosserie die meiste Aufprallenergie absorbierten. In beiden Fällen wäre der Seitenairbag nicht benötigt worden und hätte selbst bei Auslösung keinen Schutz geboten.

## Kopfairbags

Der Kopfairbag schützt den Kopf des Fahrers und der Fahrgäste auf den äußeren Sitzen bei einem mittelschweren bis schweren Seitenaufprall.

### Einbaulage

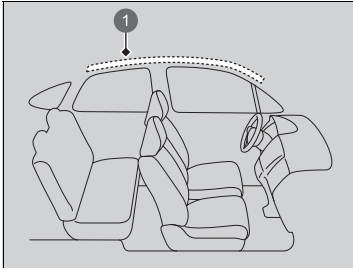

1 Position des Kopfairbags

Die Kopfairbags befinden sich auf beiden Fahrzeugseiten im Dachhimmel über den Seitenscheiben.

### ⚠ Kopfairbags

Die Kopfairbags sind am wirksamsten, wenn ein Fahrgast den Sicherheitsgurt korrekt angelegt hat, aufrecht sitzt und sich richtig anlehnt.

Bringen Sie an den Seitenscheiben oder den Dachholmen keine Gegenstände an, diese können die korrekte Funktion der Kopfairbags beeinträchtigen.

Hängen Sie keine Kleiderbügel oder harten Gegenstände an die Kleiderhaken. Dies könnte beim Auslösen des Kopfairbags zu Verletzungen führen.

## ■ Funktionsweise

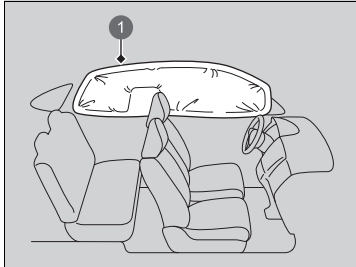

Der Kopfairbag ist so konzipiert, dass er bei einem mittelschweren bis schweren Seitenaufprall ausgelöst wird.

① Aktivierter Kopfairbag

## ■ Aktivierung der Kopfairbags bei einem Frontalzusammenstoß

Bei einem mittelschweren bis schweren schrägen Frontalzusammenstoß werden möglicherweise ein oder beide Kopfairbags ausgelöst.

## Airbagsystemanzeigen

Tritt eine Störung im Airbagsystem auf, leuchtet die SRS-Warnanzeige auf und es wird eine Meldung auf der Fahrer-Informationsschnittstelle angezeigt.

### ■ Anzeige für zusätzliche Sicherheitssysteme (SRS)

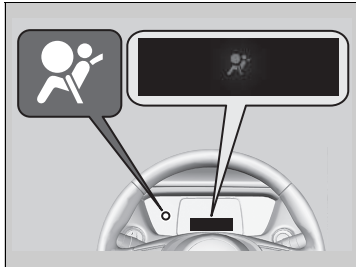

#### ■ Bei eingeschaltetem Betriebsmodus

Die Warnanzeige schaltet sich für einige Sekunden ein und erlischt dann. Dies zeigt an, dass das System korrekt funktioniert.

Leuchtet die Warnanzeige zu einem anderen Zeitpunkt oder überhaupt nicht auf, muss das System sobald wie möglich von einem Händler kontrolliert werden. Wenn Sie dies nicht tun, funktionieren Airbags und Gurtstraffer im Ernstfall möglicherweise nicht korrekt.

### ⊠ Anzeige für zusätzliche Sicherheitssysteme (SRS)

## ⚠ WARNUNG

Wird das Aufleuchten der SRS-Warnanzeige ignoriert, kann dies zu schweren oder sogar tödlichen Verletzungen führen, wenn die Airbagsysteme oder Gurtstraffer nicht korrekt funktionieren.

Weist die SRS-Warnanzeige auf ein mögliches Problem hin, lassen Sie Ihr Fahrzeug so schnell wie möglich von einem Händler prüfen.



## ■ Abschaltanzeige für Beifahrerfrontairbag



### ■ Wenn die Abschaltanzeige für Beifahrerfrontairbag eingeschaltet wird

Die Anzeige bleibt eingeschaltet, solange das Beifahrerfrontairbagsystem deaktiviert ist.

Wenn auf dem Beifahrersitz kein nach hinten gerichtetes Kinderrückhaltesystem mehr verwendet wird, schalten Sie das System manuell wieder ein.

Die Anzeige muss erlöschen.

## ► Anzeige für zusätzliche Sicherheitssysteme (SRS)

### **⚠ WARNUNG**

Wenn die SRS-Warnanzeige eingeschaltet wird, entfernen Sie sofort ein auf dem Beifahrersitz angebrachtes, nach hinten gerichtetes Kinderrückhaltesystem. Ignorieren Sie die SRS-Warnanzeige selbst dann nicht, wenn der Beifahrerfrontairbag deaktiviert wurde.

Möglicherweise liegt ein Fehler im SRS-System vor, der zu einem Auslösen des Beifahrerfrontairbags führen und schwere oder sogar tödliche Verletzungen verursachen könnte.

## Airbagpflege

Sie brauchen und dürfen selbst keine Wartung an den Airbagsystemkomponenten vornehmen oder diese austauschen. Sie müssen das Fahrzeug in den folgenden Fällen jedoch von einem Händler prüfen lassen:

### ■ Bei Auslösung der Airbags

Wurde ein Airbag aufgeblasen, müssen Steuereinheit und andere zugehörige Bauteile ersetzt werden. Gleiches gilt auch für den automatischen Gurtstraffer. Dieser muss nach der Aktivierung ersetzt werden.

### ■ Bei einem mittelschweren bis schweren Aufprall

Selbst wenn die Airbags nicht ausgelöst wurden, lassen Sie von Ihrem Händler Folgendes prüfen: die Gurtstraffer für die Sicherheitsgurte der Vordersitze und äußeren Rücksitze sowie alle Sicherheitsgurte, die beim Zusammenstoß angelegt waren.

#### ⌘ Airbagpflege

Es ist verboten, Airbag-Komponenten aus dem Fahrzeug auszubauen.

Im Falle einer Betriebsstörung, Abschaltung oder Airbag-/Gurtstraffer-Aktivierung ist eine Reparatur oder ein Ausbau durch eine qualifizierte Werkstatt erforderlich.

Wir empfehlen auf keinen Fall die Verwendung von Airbagsystemkomponenten aus einem Unfallfahrzeug, einschließlich der Airbags, Gurtstraffer, Sensoren und der Steuereinheit.

## Schutz von mitfahrenden Kindern

Jedes Jahr werden viele Kinder bei Autounfällen verletzt oder gar getötet, da sie entweder nicht oder nicht korrekt (mit einem Sicherheitsgurt/Kinderrückhaltesystem) gesichert wurden. Autounfälle stellen die Todesursache Nummer eins bei Kindern im Alter bis zu 12 Jahren dar.

Um die Anzahl der toten und verletzten Kinder zu reduzieren, müssen Säuglinge und Kinder während der Fahrt in einem Fahrzeug ordnungsgemäß durch Rückhaltesysteme gesichert sein.

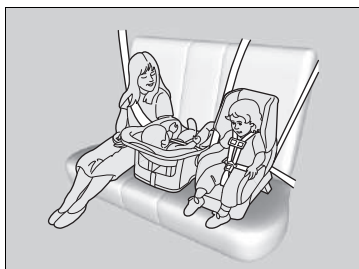

Kinder müssen korrekt gesichert auf dem Rücksitz sitzen. Die Gründe dafür sind:

- Ein Kind, das auf dem Vordersitz sitzt, kann durch einen sich aufblasenden Frontairbag schwere oder sogar tödliche Verletzungen erleiden.
- Ein auf dem Vordersitz sitzendes Kind beeinträchtigt die Fähigkeit des Fahrers, das Fahrzeug sicher unter Kontrolle zu haben, wahrscheinlich eher.
- Statistiken zeigen, dass Kinder jeder Größe und jedes Alters sicherer sind, wenn sie korrekt auf dem Rücksitz gesichert sind.

### » Schutz von mitfahrenden Kindern

Beifahrer-Sonnenblende

#### ⚠️ WARNUNG



Verwenden Sie auf einem Sitz, der durch einen **AKTIVIERTEN FRONTAIRBAG** geschützt ist, **KEIN** nach hinten gerichtetes Kinderrückhaltesystem. Andernfalls kann das Kind **SCHWERE** oder **TÖDLICHE VERLETZUNGEN** erleiden.

#### ⚠️ WARNUNG

Nicht oder nicht korrekt gesicherte Kinder können bei einem Unfall schwer oder sogar tödlich verletzt werden.

Ist ein Kind für einen Sicherheitsgurt zu klein, muss es ordnungsgemäß mit einem zugelassenen Kinderrückhaltesystem gesichert werden. Bei einem größeren Kind müssen ein Sicherheitsgurt und ggf. eine Sitzunterlage verwendet werden.

- Kinder dürfen nicht auf Ihrem Schoß sitzen, da ein Schutz im Falle eines Zusammenstoßes nicht möglich ist.
- Benutzen Sie nie einen Sicherheitsgurt zusammen mit einem Kind. Bei einem Unfall würde der Sicherheitsgurt wahrscheinlich bei dem Kind tief einschneiden und schwere oder sogar tödliche Verletzungen verursachen.
- Lassen Sie niemals zwei Kinder zusammen einen Sicherheitsgurt verwenden. Beide Kinder könnten bei einem Unfall sehr schwer verletzt werden.
- Kinder, die zu klein sind für einen Sicherheitsgurt, müssen ordnungsgemäß angeschnallt in einem Kinderrückhaltesystem transportiert werden, das mit dem Sicherheitsgurt oder der Verankerung des Kinderrückhaltesystems ordnungsgemäß am Fahrzeug gesichert ist.

#### ►► Schutz von mitfahrenden Kindern

In manchen Ländern ist es gesetzlich vorgeschrieben, dass Kinder bis zum Alter von 12 Jahren und bis zu einer Größe von 150 cm korrekt auf dem Rücksitz gesichert werden.

In vielen Ländern müssen deshalb unbedingt offiziell zugelassene und geeignete Kinderrückhaltesysteme zur Mitführung von Kindern verwendet werden. Informieren Sie sich bitte über die jeweiligen gesetzlichen Vorschriften.

Wir empfehlen eines der Kinderrückhaltesysteme, die die Anforderungen der UN-Regelung Nr. 44 bzw. Nr. 129 bzw. die geltenden Bestimmungen des jeweiligen Landes erfüllen.

#### ► **Auswahl eines Kinderrückhaltesystems**

S. 82

- Lassen Sie nicht zu, dass Kinder die Türen, Fenster oder Sitzeinstellungen betätigen.
- Lassen Sie Kinder nicht unbeaufsichtigt im Fahrzeug zurück. Dies gilt besonders bei warmem Wetter, wenn sich der Innenraum so stark aufheizen kann, dass dies tödliche Folgen haben kann. Die Kinder könnten außerdem diverse Bedienelemente des Fahrzeugs betätigen, sodass sich das Fahrzeug unerwartet in Bewegung setzt.

#### ►► Schutz von mitfahrenden Kindern

**WARNUNG:** Benutzen Sie die Fensterhebersperre, um zu verhindern, dass Kinder die Fenster öffnen. Dadurch können Sie verhindern, dass Kinder mit den Fenstern spielen, sich dadurch Gefahren aussetzen oder den Fahrer ablenken.

► **Öffnen/Schließen der elektrischen Fensterheber** S. 184

**WARNUNG:** Nehmen Sie stets den Zündschlüssel mit, wenn Sie das Fahrzeug unbeaufsichtigt oder mit anderen Insassen zurücklassen.

Um Sie an die Risiken des Beifahrer-Frontairbags und die Kindersicherheit zu erinnern, befindet sich in Ihrem Fahrzeug auf der Beifahrer-Sonnenblende ein Warnaufkleber.

Lesen und beachten Sie die Hinweise auf diesem Aufkleber.

► **Sicherheitsaufkleber** S. 102

## Sicherheit von Säuglingen und Kleinkindern

### ■ Schutz von Säuglingen

Säuglinge müssen in einem nach hinten gerichteten Kinderrückhaltesystem in Liegeposition korrekt gesichert werden, bis sie das vom Sitzhersteller für den Sitz angegebene Höchstgewicht oder die maximale Körpergröße erreicht haben und mindestens ein Jahr alt sind.



#### ■ Positionierung eines nach hinten gerichteten Kinderrückhaltesystems

Ein Kinderrückhaltesystem muss auf dem Rücksitz platziert und befestigt werden.

- Wir empfehlen dringend, dass Sie das Kinderrückhaltesystem direkt hinter dem Beifahrersitz montieren, den Sitz soweit wie möglich nach vorn schieben und dafür sorgen, dass niemand darauf sitzt.
- Stellen Sie sicher, dass sich das Kinderrückhaltesystem und der davor befindliche Sitz nicht berühren. Andernfalls können Sie ein kleineres, nach hinten gerichtetes Kinderrückhaltesystem verwenden.

### ☒ Schutz von Säuglingen

#### ⚠ WARNUNG

Wird ein nach hinten gerichtetes Kinderrückhaltesystem auf dem Vordersitz verwendet, kann dies bei einem Unfall zu schweren oder sogar tödlichen Verletzungen führen, wenn der Beifahrerfrontairbag ausgelöst wird.

Bringen Sie ein nach hinten gerichtetes Kinderrückhaltesystem stets auf dem Rücksitz - und nicht auf dem Vordersitz - an.

Gemäß UN-Regelung Nr. 94:

#### ⚠ WARNUNG



Verwenden Sie auf einem Sitz, der durch einen **AKTIVIERTEN FRONTAIRBAG** geschützt ist, **KEIN** nach hinten gerichtetes Kinderrückhaltesystem. Andernfalls kann das Kind **SCHWERE** oder **TÖDLICHE VERLETZUNGEN** erleiden.

Bei korrektem Einbau verhindert ein nach hinten gerichtetes Kinderrückhaltesystem möglicherweise, dass Fahrer oder Beifahrer ihren Sitz vollständig nach hinten stellen bzw. die Sitzlehne auf die gewünschte Position einstellen können.

#### ► Schutz von Säuglingen

Experten empfehlen für Kleinkinder bis zu einem Alter von zwei Jahren die Verwendung eines nach hinten gerichteten Kinderrückhaltesystems, das für Größe und Gewicht des Kleinkindes geeignet ist.

Nach hinten gerichtete Kinderrückhaltesysteme dürfen unter keinen Umständen in einer nach vorn gerichteten Position verwendet werden.

Beachten Sie vor dem Einbau stets die Anweisungen des Kinderrückhaltesystem-Herstellers.

Beim Aufblasen kann der Beifahrerairbag mit großer Wucht auf das nach hinten gerichtete Kinderrückhaltesystem prallen. Das Kinderrückhaltesystem kann dabei verrutschen, oder das Kind kann durch die Wucht des Stoßes schwer verletzt werden.

Wenn es sich nicht vermeiden lässt, ein nach hinten gerichtetes Kinderrückhaltesystem auf dem Beifahrersitz anzubringen, müssen Sie das Beifahrerfrontairbagsystem manuell ausschalten.

**► Deaktivierungssystem für Beifahrerfrontairbag S. 61**

## ■ Schutz von Kleinkindern

Wenn das Kind die Gewichts- und Größenbeschränkungen eines nach hinten gerichteten Kinderrückhaltesystems überschreitet, muss es in einem sicher befestigten, nach vorn gerichteten Kinderrückhaltesystem platziert werden, bis es dessen Gewichts- und Größenbeschränkungen ebenfalls überschreitet.



### ■ Positionierung eines nach vorn gerichteten Kinderrückhaltesystems

Wir empfehlen dringend, ein in Fahrtrichtung gerichtetes Kinderrückhaltesystem auf dem Rücksitz zu positionieren.

Wird ein nach vorn gerichtetes Kinderrückhaltesystem auf dem Vordersitz befestigt, kann sich dies als gefährlich erweisen. Der Rücksitz ist der sicherste Platz für ein Kind.

## ☒ Schutz von Kleinkindern

### ⚠ WARNUNG

Wird ein nach vorn gerichtetes Kinderrückhaltesystem auf dem Vordersitz verwendet, kann dies bei einem Unfall zu schweren oder sogar tödlichen Verletzungen führen, wenn der Frontairbag ausgelöst wird.

Muss ein nach vorn gerichtetes Kinderrückhaltesystem vorn befestigt werden, stellen Sie den Sitz so weit wie möglich nach hinten und sichern Sie das Kind entsprechend im Kindersitz.

Erkundigen Sie sich nach den Gesetzen und Vorschriften bezüglich der Verwendung von Kinderrückhaltesystemen in dem Land, in dem Sie fahren, und beachten Sie die Anweisungen des Kinderrückhaltesystem-Herstellers.



## ■ Auswahl eines Kinderrückhaltesystems

Einige Kinderrückhaltesysteme sind für untere Verankerungen geeignet. Manche verfügen über eine starre Verbindung, andere wiederum über eine flexible Verbindung. Beide Systeme sind gleich einfach in der Verwendung. Einige der neuen und gebrauchten Kinderrückhaltesysteme können nur mit dem Sicherheitsgurt des Fahrzeugs installiert werden. Ganz gleich, für welche Art Sie sich entscheiden: Beachten Sie stets die Hinweise des Herstellers des Kinderrückhaltesystems sowie die in diesem Handbuch enthaltenen Hinweise und das Ablaufdatum. Die ordnungsgemäße Installation ist entscheidend für den maximalen Schutz Ihres Kindes.

Möglicherweise sind Kinderrückhaltesysteme mit flexibler Verankerung in Ihrem Land nicht erhältlich.

Bei Sitzen und Fahrzeugen, die nicht über untere Verankerungen verfügen, muss ein Kinderrückhaltesystem unter Verwendung des Sicherheitsgurts und eines oberen Haltegurts als zusätzliche Sicherheitsmaßnahme installiert werden. Alle Kinderrückhaltesysteme müssen nämlich mit dem Sicherheitsgurt gesichert werden, wenn das untere Verankerungssystem nicht verwendet wird. Außerdem rät der Hersteller des Kinderrückhaltesystems möglicherweise zur Befestigung eines ISOFIX-Rückhaltesystems mit einem Sicherheitsgurt, sobald ein Kind ein bestimmtes Gewicht erreicht. Bitte lesen Sie deshalb die Gebrauchsanleitung des Kinderrückhaltesystems, in der sich die korrekten Installationsanweisungen befinden.

### ■ Wichtige Kriterien für die Auswahl eines Kinderrückhaltesystems

Stellen Sie sicher, dass das Kinderrückhaltesystem die folgenden drei Anforderungen erfüllt:

- Das Kinderrückhaltesystem entspricht dem korrekten Typ und der Größe des Kindes.
- Das Kinderrückhaltesystem entspricht dem für die Sitzposition korrekten Typ.
- Das Kinderrückhaltesystem erfüllt die Sicherheitsnormen. Wir empfehlen eines der Kinderrückhaltesysteme, die die Anforderungen der UN-Regelung Nr. 44 bzw. Nr. 129 bzw. die geltenden Bestimmungen des jeweiligen Landes erfüllen. Achten Sie auf das Zulassungszeichen auf dem System und auf die Konformitätserklärung des Herstellers auf der Verpackung.

## ► Auswahl eines Kinderrückhaltesystems

Der Einbau eines kompatiblen Kinderrückhaltesystems mit unterer Verankerung ist einfach.

Für untere Verankerungen geeignete Kinderrückhaltesysteme wurden entwickelt, um den Einbauvorgang zu vereinfachen und die Gefahr von Verletzungen durch falschen Einbau zu verringern.

### ■ Normen für Kinderrückhaltesysteme

Kinderrückhaltesysteme, die per i-Size/ISOFIX oder mit dem Sicherheitsgurt befestigt werden und die entsprechende UN-Regelung erfüllen, sind mit einem Prüfzeichen gekennzeichnet (siehe Tabelle). Bevor Sie ein Kinderrückhaltesystem erwerben oder verwenden, schauen Sie nach dem Prüfzeichen. Vergewissern Sie sich, dass das System in Ihr Fahrzeug passt, für Ihr Kind geeignet ist und die entsprechenden UN-Vorschriften erfüllt.

#### ► Auswahl eines Kinderrückhaltesystems

Beispiel für ein Prüfzeichen bei Zulassung nach UN-Regelung Nr. 44

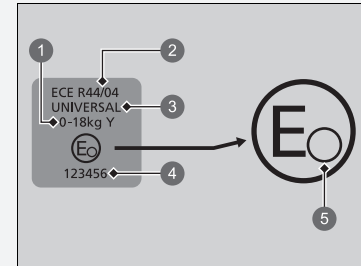

- 1 „Gewichtsklasse“
- 2 Verordnungsnummer
- 3 Kategorie
- 4 Verordnungsnummer
- 5 Ländercode

### ►► Auswahl eines Kinderrückhaltesystems

Beispiel für ein Prüfzeichen bei Zulassung nach UN-Regelung Nr. 129

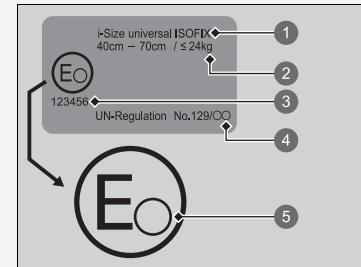

- 1 Kategorie
- 2 Größen- und Gewichtsangabe
- 3 Verordnungsnummer
- 4 Verordnungsnummer
- 5 Ländercode

## Positionen für den Einbau eines Kinderrückhaltesystems

Beifahrer-Airbag eingeschaltet für Linkslenker-Ausführung



Beifahrer-Airbag ausgeschaltet für Linkslenker-Ausführung



	Geeignet für Universal-Kinderrückhaltesysteme, die mit Fahrzeugsicherheitsgurten installiert werden.
	Geeignet für nach vorn gerichtete Universal-Kinderrückhaltesysteme, die mit Fahrzeugsicherheitsgurten installiert werden.
	Geeignet für i-Size- und ISOFIX-Kinderrückhaltesysteme.
	Nur für nach vorn gerichtete Kinderrückhaltesysteme geeignet.
	Verwenden Sie niemals ein nach hinten gerichtetes Kinderrückhaltesystem.
	Sitzposition mit Verankerungen für einen oberen Haltegurt.

- \*1: Stellen Sie den Sitzschieber auf die hinterste Position und die Sitzlehne auf die vordere Verriegelungsposition ein.
- \*2: Die Kopfstütze muss entfernt werden, wenn ein nach vorn gerichteter Junior-Sitz gemäß UN R129 befestigt wird. Bewahren Sie die ausgebaute Kopfstütze im Kofferraum auf, damit sie bei plötzlichem Bremsen oder bei einer Kollision nicht umherfliegt.
- \*3: Die genannten Kinderrückhaltesysteme entsprechen zum Zeitpunkt der Drucklegung den Empfehlungen von Honda. Aktuelle Informationen zu den empfohlenen Kinderrückhaltesystemen erhalten Sie bei Ihrem Vertragshändler. Informationen zu weiteren geeigneten Kinderrückhaltesystemen erhalten Sie bei den entsprechenden Herstellern.
- \*4: Wenn Sie ein Kinderrückhaltesystem am mittleren Rücksitz anbringen, kann der Sicherheitsgurt auf einer Seite nicht verwendet werden.
- \*5: Wenn Sie ein Kinderrückhaltesystem auf dem linken Rücksitz anbringen, kann der mittlere Sicherheitsgurt nicht verwendet werden.
- \*6: Wenn Sie ein Kinderrückhaltesystem auf dem rechten Rücksitz anbringen, kann der mittlere Sicherheitsgurt möglicherweise nicht verwendet werden.
- \*7: Wenn Sie ein ISOFIX-Kinderrückhaltesystem auf dem rechten Rücksitz anbringen, kann der mittlere Sicherheitsgurt möglicherweise nicht verwendet werden.
- \*8: Nur für Ausführungen mit Gurtbefestigung.

Kinderrückhaltesysteme mit Stützbeinen können in Sitzpositionen installiert werden, in denen i-Size-Ausführungen nicht installiert werden können. Der mittlere Sitz ist jedoch ausgeschlossen.

Beifahrer-Airbag eingeschaltet für Rechtslenker-Ausführung

Beifahrer-Airbag ausgeschaltet für Rechtslenker-Ausführung

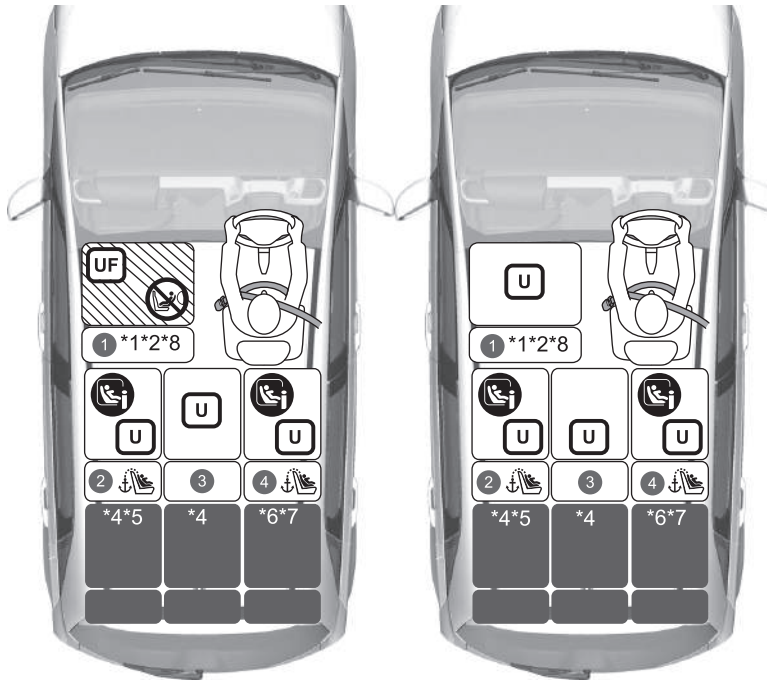

	Geeignet für Universal-Kinderrückhaltesysteme, die mit Fahrzeugsicherheitsgurten installiert werden.
	Geeignet für nach vorn gerichtete Universal-Kinderrückhaltesysteme, die mit Fahrzeugsicherheitsgurten installiert werden.
	Geeignet für i-Size- und ISOFIX-Kinderrückhaltesysteme.
	Nur für nach vorn gerichtete Kinderrückhaltesysteme geeignet.
	Verwenden Sie niemals ein nach hinten gerichtetes Kinderrückhaltesystem.
	Sitzposition mit Verankerungen für einen oberen Haltegurt.

- \* 1: Stellen Sie den Sitzschieber auf die hinterste Position und die Sitzlehne auf die vordere Verriegelungsposition ein.
- \* 2: Die Kopfstütze muss entfernt werden, wenn ein nach vorn gerichteter Junior-Sitz gemäß UN R129 befestigt wird. Bewahren Sie die ausgebaute Kopfstütze im Kofferraum auf, damit sie bei plötzlichem Bremsen oder bei einer Kollision nicht umherfliegt.
- \* 3: Die genannten Kinderrückhaltesysteme entsprechen zum Zeitpunkt der Drucklegung den Empfehlungen von Honda. Aktuelle Informationen zu den empfohlenen Kinderrückhaltesystemen erhalten Sie bei Ihrem Vertragshändler. Informationen zu weiteren geeigneten Kinderrückhaltesystemen erhalten Sie bei den entsprechenden Herstellern.
- \* 4: Wenn Sie ein Kinderrückhaltesystem am mittleren Rücksitz anbringen, kann der Sicherheitsgurt auf einer Seite nicht verwendet werden.
- \* 5: Wenn Sie ein Kinderrückhaltesystem auf dem linken Rücksitz anbringen, kann der mittlere Sicherheitsgurt nicht verwendet werden.
- \* 6: Wenn Sie ein Kinderrückhaltesystem auf dem rechten Rücksitz anbringen, kann der mittlere Sicherheitsgurt möglicherweise nicht verwendet werden.
- \* 7: Wenn Sie ein ISOFIX-Kinderrückhaltesystem auf dem rechten Rücksitz anbringen, kann der mittlere Sicherheitsgurt möglicherweise nicht verwendet werden.
- \* 8: Nur für Ausführungen mit Gurtbefestigung.

Kinderrückhaltesysteme mit Stützbeinen können in Sitzpositionen installiert werden, in denen i-Size-Ausführungen nicht installiert werden können. Der mittlere Sitz ist jedoch ausgeschlossen.

Alle Modelle

**Detailinformationen zur CRS-Installation**

Sitzpositionsnummer	Größengruppen Gewicht Statur		Sitzposition				
			1		2	3	4
			Beifahrer*1		2. Reihe		
			Position des ON/ OFF-Schalters für den Beifahrer- Airbag		Links	Mitte	Rechts
			ON	OFF			
Sitzposition geeignet für Universalsystem mit Gurt (ja/nein)	Gruppe 0	Weniger als 10 kg	Nein	Ja	Ja*4	Ja*4	Ja
	Gruppe 0+	Weniger als 13 kg					
	Gruppe I	9–18 kg	Ja				
	Gruppe II	15–25 kg					
	Gruppe III	22–36 kg					
i-Size-Sitzposition (ja/nein)	≤ 150 cm		Nein	Nein	Ja	Nein	Ja
Sitzposition geeignet für empfohlenes Original- Kinderrückhaltesystem*3	Siehe Original-CRS-Liste		Ja	Ja	Ja*5	Ja*4	Ja*6
Sitzposition geeignet für seitliche Halterung (L1/L2)	—		Nein	Nein	Nein	Nein	Nein
Größte geeignete Halterung für nach hinten gerichtete Systeme (R1/R2X/R2/R3)	Gruppe 0	Weniger als 10 kg	Nein	Nein	R3*5	Nein	R3*7
	Gruppe 0+	Weniger als 13 kg					
	Gruppe I	9–18 kg					
Größte geeignete Halterung für nach vorn gerichtete Systeme (F2X/F2/F3)	Gruppe I	9–18 kg	Nein	Nein	F3*5	Nein	F3*7
Größte geeignete Halterung für Sitzerrhöhung (B2/B3)	≤ 150 cm		B3*2*8	B3*2*8	B3*5	B3*4	B3*6

► Positionen für den Einbau eines Kinderrückhaltesystems

Prüfen Sie beim Erwerb eines Kinderrückhaltesystems, ob die ISOFIX-Größenklasse bzw. die Befestigungsart für das Fahrzeug geeignet sind.

Befestigung (CRF)	Beschreibung
ISO/L1	Babysitz, nach links gerichtet
ISO/L2	Babysitz, nach rechts gerichtet
ISO/R1	Babysitz, nach hinten gerichtet
ISO/R2X	Nach hinten gerichtete Kinderrückhaltesysteme, reduzierte Größe
ISO/R2	Nach hinten gerichtete Kinderrückhaltesysteme, reduzierte Größe
ISO/R3	Nach hinten gerichtete Kinderrückhaltesysteme, normale Größe
ISO/F2X	Nach hinten gerichtete Kinderrückhaltesysteme, reduzierte Höhe
ISO/F2	Nach hinten gerichtete Kinderrückhaltesysteme, reduzierte Höhe
ISO/F3	Nach hinten gerichtete Kinderrückhaltesysteme, normale Höhe
ISO/B2	Vorwärts gerichtete Sitzunterlage mit reduzierter Breite
ISO/B3	Vorwärts gerichtete Sitzunterlage mit voller Breite

- \*1: Stellen Sie den Sitzschieber auf die hinterste Position und die Sitzlehne auf die vordere Verriegelungsposition ein.
- \*2: Die Kopfstütze muss entfernt werden, wenn ein nach vorn gerichteter Junior-Sitz gemäß UN R129 befestigt wird. Bewahren Sie die ausgebaute Kopfstütze im Kofferraum auf, damit sie bei plötzlichem Bremsen oder bei einer Kollision nicht umherfliegt.
- \*3: Die genannten Kinderrückhaltesysteme entsprechen zum Zeitpunkt der Drucklegung den Empfehlungen von Honda. Aktuelle Informationen zu den empfohlenen Kinderrückhaltesystemen erhalten Sie bei Ihrem Vertragshändler. Informationen zu weiteren geeigneten Kinderrückhaltesystemen erhalten Sie bei den entsprechenden Herstellern.
- \*4: Wenn Sie ein Kinderrückhaltesystem am mittleren Rücksitz anbringen, kann der Sicherheitsgurt auf einer Seite nicht verwendet werden.
- \*5: Wenn Sie ein Kinderrückhaltesystem auf dem linken Rücksitz anbringen, kann der mittlere Sicherheitsgurt nicht verwendet werden.
- \*6: Wenn Sie ein Kinderrückhaltesystem auf dem rechten Rücksitz anbringen, kann der mittlere Sicherheitsgurt möglicherweise nicht verwendet werden.
- \*7: Wenn Sie ein ISOFIX-Kinderrückhaltesystem auf dem rechten Rücksitz anbringen, kann der mittlere Sicherheitsgurt möglicherweise nicht verwendet werden.
- \*8: Nur für Ausführungen mit Gurtbefestigung.

Kinderrückhaltesysteme mit Stützbeinen können in Sitzpositionen installiert werden, in denen i-Size-Ausführungen nicht installiert werden können. Der mittlere Sitz ist jedoch ausgeschlossen.

## ■ Liste der Original-Kinderrückhaltesysteme für Europa

### R44

Gewichtsklasse	Kinderrückhaltesystem	Kategorie
Gruppe 0 bis 10 kg	—	—
Gruppe 0+ bis 13kg	—	—
Gruppe I 9 bis 18 kg	—	—
Gruppe II, III 15 bis 36kg	Honda KIDFIX XP	Universal Semi-universal

### R129

Anwendungsbereich	Kinderrückhaltesystem	Kategorie
40 bis 83 cm bis 13kg (Geburt – 15 Monate)	Honda Baby Safe	Babyschalen-Modul
	Honda Baby Safe ISOFIX	Basis für i-Size
76 bis 105cm 8 bis 22kg (15 Monate – 4 Jahre)	Honda ISOFIX	i-Size-Universal-ISOFIX



## ■ Einbau eines für untere Verankerungen geeigneten Kinderrückhaltesystems

Ein für untere Verankerungen geeignetes Kinderrückhaltesystem kann wahlweise an einem der beiden äußeren Rücksitze installiert werden. Ein Kinderrückhaltesystem wird entweder mit den festen oder den flexiblen Steckverbindungen an den unteren Verankerungen befestigt (siehe Abbildung).



1 Markierungen

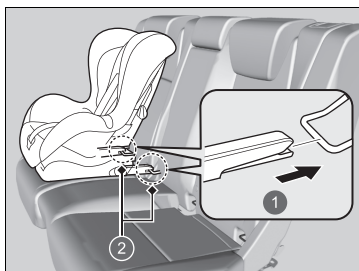

1 Feste Steckverbindung  
2 Untere Verankerungen

1. Suchen Sie die unteren Verankerungen unter den Markierungen.
2. Senken Sie die Kopfstütze in die niedrigste Position ab.

3. Stellen Sie das Kinderrückhaltesystem auf den Fahrzeugsitz und befestigen Sie es dann gemäß Herstelleranweisungen an den unteren Verankerungen.
  - Achten Sie beim Installieren des Kinderrückhaltesystems darauf, dass die unteren Verankerungen nicht durch den Sicherheitsgurt oder andere Gegenstände behindert werden.

## ⓘ Einbau eines für untere Verankerungen geeigneten Kinderrückhaltesystems

### ⚠ WARNUNG

**Befestigen Sie niemals zwei Kinderrückhaltesysteme an derselben Verankerung. Im Fall eines Zusammenstoßes ist eine Verankerung eventuell nicht stark genug für zwei Kinderrückhaltesysteme, was zu schwerwiegenden Verletzungen oder sogar zum Tod führen könnte.**

Bei einigen Kinderrückhaltesystemen können Sie die optionalen Führungskappen verwenden, um die Sitzfläche nicht zu beschädigen. Befolgen Sie die Anweisungen des Herstellers des Kinderrückhaltesystems bei der Verwendung der Führungskappen und bringen Sie diese wie in der Abbildung gezeigt an den unteren Verankerungen an.

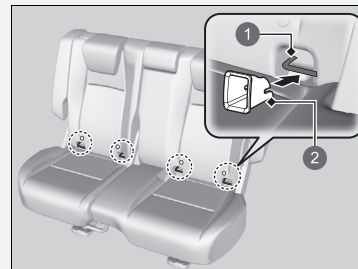

1 Untere Verankerung  
2 Führungskappe

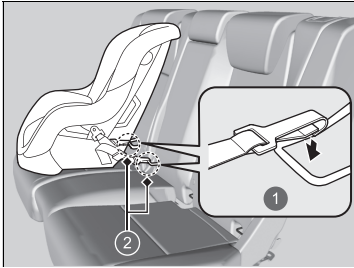

- 1 Flexible Verbindungen
- 2 Untere Verankerungen

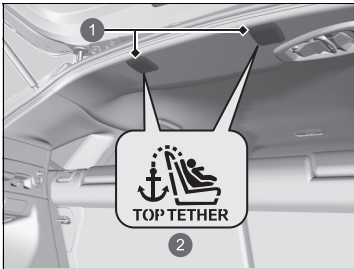

- 1 Abdeckung
- 2 Symbol für obere Haltegurtverankerung

4. Öffnen Sie die Abdeckung der Haltegurtverankerung.
5. Führen Sie den Haltegurt über die Rückenlehne. Stellen Sie sicher, dass der Gurt nicht verdreht ist.
6. Befestigen Sie den Haltegurt an der Verankerung.
7. Straffen Sie den Haltegurt wie vom Hersteller des Kinderrückhaltesystems beschrieben.

► Einbau eines für untere Verankerungen geeigneten Kinderrückhaltesystems

Wenn Sie ein Kinderrückhaltesystem verwenden, das mit dem unteren Verankerungssystem installiert ist, müssen Sie sich zum Schutz Ihres Kindes vergewissern, dass das Kinderrückhaltesystem ordnungsgemäß am Fahrzeug befestigt ist. Ein nicht ordnungsgemäß befestigtes Kinderrückhaltesystem bietet bei einem Unfall keinen ausreichenden Schutz für das Kind und kann zu Verletzungen des Kindes oder anderer Fahrzeuginsassen führen.

Möglicherweise sind Kinderrückhaltesysteme mit flexibler Verankerung in Ihrem Land nicht erhältlich.

**WARNUNG:** Verwenden Sie niemals einen Haken, der nicht mit einem Symbol für obere Haltegurtverankerung versehen ist, wenn Sie ein montiertes Kinderrückhaltesystem befestigen.

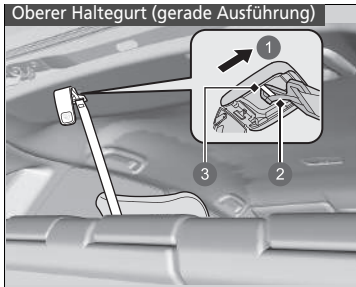

- ① Fahrtrichtung
- ② Haltegurthaken
- ③ Verankerung

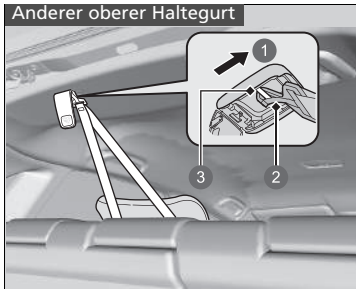

- ① Fahrtrichtung
- ② Haltegurthaken
- ③ Verankerung

8. Vergewissern Sie sich, dass das Kinderrückhaltesystem sicher befestigt ist, indem Sie es in alle Richtungen zu bewegen versuchen. Dabei darf es sich nur minimal bewegen.

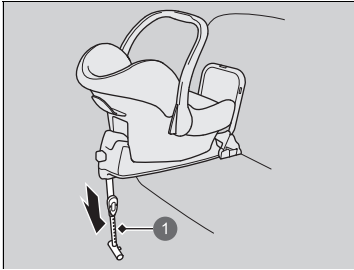

1 Stützbein

#### Kinderrückhaltesystem mit Stützbein

4. Ziehen Sie das Stützbein gemäß den Anweisungen des Kinderrückhaltesystem-Herstellers so weit heraus, bis es den Boden berührt.
  - Stellen Sie sicher, dass der Bereich des Fußbodens, auf dem das Stützbein steht, eben ist. Wenn der Bereich nicht eben ist, sorgt das Stützbein nicht für entsprechenden Halt.
  - Stellen Sie sicher, dass sich das Kinderrückhaltesystem und der davor befindliche Sitz nicht berühren.

### ■ Einbau eines Kinderrückhaltesystems mit einem Dreipunktgurt

Ein Kinderrückhaltesystem kann mit einem Dreipunkt-Sicherheitsgurt auf einem beliebigen Rücksitz oder, falls unbedingt erforderlich, auf dem Beifahrersitz installiert werden.

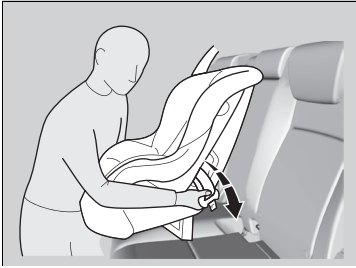

1. Senken Sie die Kopfstütze in die niedrigste Position ab.
2. Stellen Sie das Kinderrückhaltesystem auf den Fahrzeugsitz.
3. Verlegen Sie den Sicherheitsgurt gemäß den Anweisungen des Herstellers durch das Kinderrückhaltesystem, und stecken Sie die Schlosszunge in das Gurtschloss.
  - Stecken Sie die Schlosszunge ganz ein, bis sie hörbar einrastet.

### ⌘ Einbau eines Kinderrückhaltesystems mit einem Dreipunktgurt

Ein nicht ordnungsgemäß befestigtes Kinderrückhaltesystem bietet bei einem Unfall keinen ausreichenden Schutz für das Kind und kann zu Verletzungen des Kindes oder anderer Fahrzeuginsassen führen.

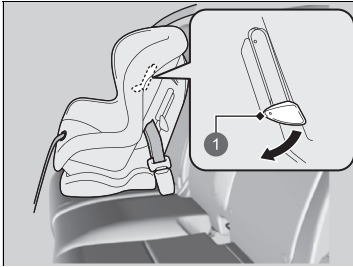

1 Lasche

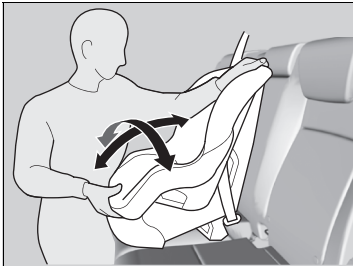

4. Drücken Sie die Lasche nach unten. Führen Sie den Schultergurt des Sicherheitsgurtes in den Schlitz an der Seite des Rückhaltesystems.
5. Fassen Sie den Schultergurt des Sicherheitsgurtes in der Nähe des Gurtschlusses und ziehen Sie nach oben, damit der Beckengurt des Sicherheitsgurtes gestrafft wird.
  - Lehnen Sie sich dabei mit ihrem Gewicht auf das Kinderrückhaltesystem, damit dieses fest in den Fahrzeugsitz gedrückt wird.
6. Verlegen Sie den Sicherheitsgurt ordnungsgemäß und ziehen Sie die Lasche nach oben. Stellen Sie sicher, dass der Gurt nicht verdreht ist.
  - Ziehen Sie beim Hochziehen der Lasche auch den oberen Teil des Schultergurtes nach oben, damit dieser vollständig gestrafft wird.
7. Vergewissern Sie sich, dass das Kinderrückhaltesystem sicher befestigt ist, indem Sie es in alle Richtungen zu bewegen versuchen. Dabei darf es sich nur minimal bewegen.
8. Stellen Sie sicher, dass alle nicht verwendeten Sicherheitsgurte, die sich in Reichweite eines Kindes befinden, im Gurtschloss eingerastet sind.

## ■ Zusätzliche Sicherheit durch einen Haltegurt

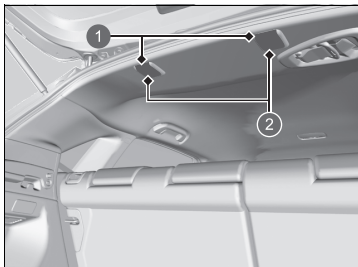

- 1 Haltegurtverankerungspunkte
- 2 Abdeckung

Am Dachhimmel ist für jede hintere äußere Sitzposition ein Verankerungspunkt für den Haltegurt vorgesehen. Wenn Ihr Kinderrückhaltesystem einen Haltegurt hat, aber auch mit dem Sicherheitsgurt befestigt werden kann, können Sie den Haltegurt als zusätzliche Sicherung nutzen.

1. Machen Sie den entsprechenden Haltegurt-Verankerungspunkt ausfindig.
2. Senken Sie die Kopfstütze in die niedrigste Position ab.
3. Öffnen Sie die Abdeckung der Verankerung.
4. Führen Sie den Haltegurt über die Rückenlehne. Stellen Sie sicher, dass der Gurt nicht verdreht ist.
5. Befestigen Sie den Haltegurthaken an der Verankerung.
6. Straffen Sie den Haltegurt wie vom Hersteller des Kinderrückhaltesystems beschrieben.

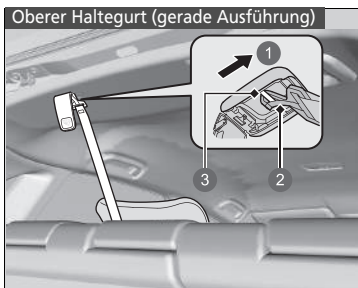

- 1 Fahrtrichtung
- 2 Haltegurthaken
- 3 Verankerung

## ► Zusätzliche Sicherheit durch einen Haltegurt

**WARNUNG:** Die Verankerungen eines Kinderrückhaltesystems sind nur für jene Lasten ausgelegt, die durch ordnungsgemäß angebrachte Kinderrückhaltesysteme ausgeübt werden. Unter keinen Umständen dürfen sie für Erwachsenen-Sicherheitsgurte, Gurtzeug oder zur Befestigung von andern Gegenständen oder Geräten am Fahrzeug verwendet werden.

Verwenden Sie bei einem nach vorn gerichteten Kinderrückhaltesystem, das mit dem Sicherheitsgurt oder in den unteren Verankerungen befestigt ist, immer einen Haltegurt.

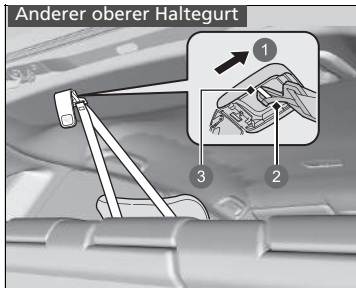

- ① Fahrtrichtung
- ② Haltegurthaken
- ③ Verankerung



## Sicherheit größerer Kinder

### ■ Schutz größerer Kinder

Die folgenden Seiten enthalten Anleitungen zur Prüfung des korrekten Sicherheitsgurtsitzes, zur Verwendung von Sitzunterlagen (falls nötig) sowie wichtige Vorsichtshinweise für ein Kind, das vorn sitzen muss.

### ■ Prüfen des Sicherheitsgurtsitzes

Ist ein Kind zu groß für ein Kinderrückhaltesystem, muss es auf dem Rücksitz mit dem Dreipunktgurt angeschnallt werden. Das Kind muss aufrecht sitzen und sich hinten anlehnen. Prüfen Sie anschließend Folgendes:



#### ■ Prüfliste

- Sind die Beine des Kindes an der Sitzkante bequem angewinkelt?
- Verläuft der Schultergurt zwischen dem Hals und dem Arm des Kindes?
- Verläuft der Beckengurt möglichst tief über dem Becken und berührt die Oberschenkel des Kindes?
- Kann das Kind diese Sitzhaltung während der gesamten Fahrt einnehmen?

Wenn Sie alle Fragen mit Ja beantworten konnten, ist das Kind für das korrekte Anlegen eines Dreipunktgurts groß und alt genug. Wenn Sie eine der Fragen mit Nein beantworten, muss das Kind auf einer Sitzunterlage sitzend mitfahren, bis der Sicherheitsgurt ohne Sitzunterlage ordnungsgemäß sitzt.

### ► Sicherheit größerer Kinder

## ⚠ WARNUNG

Wenn ein Kind unter 12 Jahren vorn sitzt, kann dies beim Auslösen des Beifahrerfrontairbags zu schweren oder tödlichen Verletzungen führen.

Wenn ein Kind auf dem Vordersitz sitzen muss, achten Sie darauf, dass das Kind möglichst aufrecht sitzt, der Sitz so weit wie möglich nach hinten geschoben, ggf. eine Sitzunterlage verwendet und der Sicherheitsgurt korrekt angelegt wird.

## ■ Sitzunterlagen



Wenn der Dreipunktgurt nicht richtig angelegt werden kann, muss das Kind auf einer Sitzunterlage auf dem Rücksitz Platz nehmen. Stellen Sie zur Sicherheit des Kindes sicher, dass das Kind die Empfehlungen des Sitzunterlagenherstellers erfüllt.



Für bestimmte Sitzunterlagen sind Rückenlehnen erhältlich. Installieren Sie die Rückenlehne an der Sitzunterlage und passen Sie diese gemäß Herstelleranleitung an den Fahrzeugsitz an. Stellen Sie sicher, dass der Sicherheitsgurt ordnungsgemäß durch die Führung an der Rückenlehne verläuft und der Gurt den Hals des Kindes weder berührt noch über ihn verläuft.

1 Führung

## ▣ Sitzunterlagen

Stellen Sie bei der Verwendung einer Sitzunterlage sicher, dass alle mitgelieferten Anweisungen gelesen wurden, und befestigen Sie die Sitzunterlage entsprechend. Es gibt höhere und niedrigere Sitzunterlagen. Wählen Sie eine Sitzunterlage so aus, dass der korrekte Sitz des Sicherheitsgurts gewährleistet ist.

Wir empfehlen eine Sitzunterlage mit Sitzlehne, da sich der Schultergurt in diesem Fall einfacher einstellen lässt.

## ■ Schutz größerer Kinder - Abschließende Kontrollen

Ihr Fahrzeug besitzt Rücksitze, auf denen Kinder korrekt gesichert werden können. Wenn eine Gruppe Kinder mitfährt und ein Kind vorn sitzen muss:

- Stellen Sie sicher, dass Sie Anleitungen und Sicherheitsinformationen in diesem Handbuch sorgfältig gelesen haben.
- Stellen Sie den Beifahrersitz möglichst weit nach hinten.
- Das Kind muss aufrecht sitzen und sich hinten anlehnen.
- Stellen Sie sicher, dass der Sicherheitsgurt korrekt angelegt ist, damit das Kind auf dem Sitz sicher ist.

### ■ Beobachten von mitfahrenden Kindern

Wir empfehlen dringend, dass Sie mitfahrende Kinder aufmerksam beobachten. Selbst ältere, reifere Kinder müssen manchmal daran erinnert werden, dass sie sich anschnallen und aufrecht sitzen müssen.

## Kohlenmonoxid

Das Abgas Ihres Fahrzeugs enthält Kohlenmonoxidgas, ein farb- und geruchloses jedoch hochgiftiges Gas. Solange Sie Ihr Fahrzeug korrekt pflegen und warten lassen, gelangt kein Kohlenmonoxid in das Fahrzeuginnere.

### ■ Lassen Sie die Auspuffanlage immer auf Undichtigkeiten prüfen, wenn:

- Die Auspuffanlage ungewöhnliche Geräusche erzeugt.
- Die Auspuffanlage möglicherweise beschädigt wurde.
- Das Fahrzeug beim Ölwechsel angehoben wird.

Wenn ein Fahrzeug mit geöffneter Heckklappe betrieben wird, kann durch den Luftstrom Abgas in den Innenraum gelangen und es kann eine gefährliche Situation entstehen. Wenn Sie mit geöffneter Heckklappe fahren müssen, öffnen Sie alle Fenster und stellen Sie die Klimaautomatik wie unten angegeben ein.

1. Wählen Sie den Frischluftmodus.
2. Wählen Sie den -Modus.
3. Stellen Sie die Lüfterdrehzahl auf eine hohe Stufe.
4. Stellen Sie die Temperaturregelung auf eine angenehme Temperatur ein.

Stellen Sie die Klimaautomatik so ein, als säßen Sie bei laufendem Verbrennungsmotor im geparkten Fahrzeug.

### ☒ Kohlenmonoxid

## **WARNUNG**

Kohlenmonoxid ist ein giftiges Gas. Wird Kohlenmonoxid eingeatmet, kann dies zu Bewusstlosigkeit mit möglicher Todesfolge führen.

Vermeiden Sie geschlossene Räume oder Tätigkeiten, bei denen Sie Kohlenmonoxid ausgesetzt sind.

Ein geschlossener Raum, wie z. B. eine Garage, kann sich schnell mit Kohlenmonoxid füllen. Lassen Sie den Motor nicht bei geschlossener Garagentür laufen. Fahren Sie auch bei geöffneter Garagentür direkt nach dem Starten des Motors aus der Garage heraus.

## Anordnung der Aufkleber

Diese Aufkleber sind an den gezeigten Punkten angebracht. Sie warnen vor möglichen Gefahrenquellen, die schwere oder sogar tödliche Verletzungen verursachen können. Lesen Sie diese Aufkleber sorgfältig.

Sollte sich ein Aufkleber ablösen oder unleserlich werden, wenden Sie sich zwecks Ersatz an Ihren Händler.

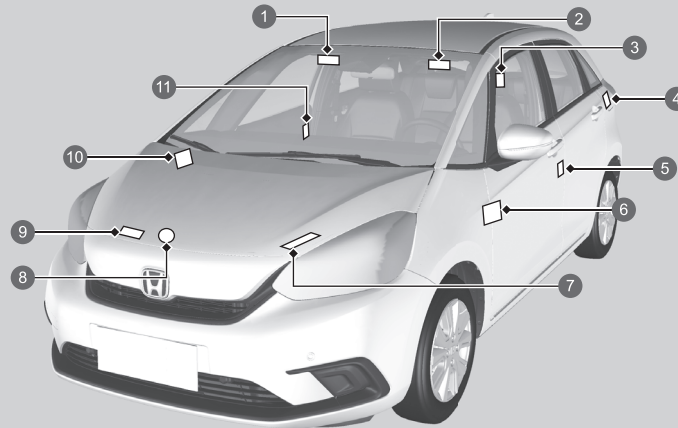

- 1 Schutz von mitfahrenden Kindern (Linkslenker-Ausführung) ➤ S. 76
- 2 Schutz von mitfahrenden Kindern (Rechtslenker-Ausführung) ➤ S. 76
- 3 Hintere Kopfstütze ➤ S. 219
- 4 Kraftstoff ➤ S. 519
- 5 Informationen zur Lackierung (Rechtslenker-Ausführung) ➤ S. 586
- 6 Deaktivierungssystem für Beifahrer-Frontairbag (Rechtslenker-Ausführung) ➤ S. 63
- 7 12-Volt-Batterie ➤ S. 575

- 8 Kühlerdeckel ➤ S. 551
- 9 Klimaanlage ➤ S. 578
- 10 Deaktivierungssystem für Beifahrer-Frontairbag (Linkslenker-Ausführung) ➤ S. 63
- 11 Informationen zur Lackierung (Linkslenker-Ausführung) ➤ S. 586











































# Armaturenbrett

In diesem Kapitel werden die Tasten, Anzeigen und Anzeigeeinstrumente beschrieben, die beim Fahren verwendet werden.





<b>Markierungen</b> .....	106
Warnungs- und Informationsmeldungen der Fahrer-Informationsschnittstelle .....	125
<b>Instrumente und Anzeigen</b>	
Anzeigeeinstrumente .....	138
Fahrer-Informationssystem .....	141













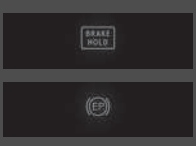

	*1 Feststellbremsen- und Bremsanlagenanzeige (rot)	→S. 107		*1 Rückhaltewarnanzeige	→S. 113		Anzeige für Spurhalteassistent (RDM) bereit	→S. 121
	*1 Feststellbremsen- und Bremsanlagenanzeige (orange)	→S. 109		*1 ON/OFF-Anzeigen für Beifahrerfrontairbag	→S. 113		Geschwindigkeitsbegrenzeranzeige (weiß/grün)	→S. 119
	*1 Systemanzeige für Auto-Hold-Bremsfunktion	→S. 108		*1 Anzeige für elektrische Servolenkung (EPS)	→S. 114		Anzeige für intelligenten Geschwindigkeitsbegrenzer (weiß/grün)	→S. 119
	*1 Anzeige für die Auto-Hold-Bremsfunktion	→S. 108		*1 Warnsystemanzeige für geringen Reifendruck/ Druckverlust	→S. 115		Alarmanzeige*	→S. 118
	*1 Fehlfunktionsanzeige	→S. 110		Systemmeldungsanzeige	→S. 116		Wegfahrsperrenanzeige	→S. 118
	*1 12-Volt-Batterie Ladesystemanzeige	→S. 110		Blinker- und Warnblinkernanzeigen	→S. 116		Anzeige der adaptiven Geschwindigkeitsregelung (ACC) mit Stauassistent * (orange)*	→S. 120
	Schaltpositionsanzeige	→S. 111		Fernlichtanzeige	→S. 117		*1 Anzeige für adaptive Geschwindigkeitsregelung (ACC) mit Stauassistent * (weiß/grün)*	→S. 120
	Getriebesystemanzeige	→S. 111		Lichtwarnanzeige	→S. 117		*1 Anzeige für aktive Nebelscheinwerfer	→S. 117
	*1 Stromversorgungssystemanzeige	→S. 109		Nebelscheinwerferanzeige*	→S. 117		Nebelschlussleuchtenanzeige	→S. 117
	Ready-Anzeige	→S. 110		*1 Fernlichtassistentanzeige	→S. 116		Anzeige aktiver Spurhalteassistent (LKAS) (orange)	→S. 121
	*1 EV-Anzeige	→S. 110		*1 Systemanzeige der Fahrstabilitätshilfe (VSA)	→S. 114		*1 Anzeige aktiver Spurhalteassistent (LKAS) (grün)	→S. 121
	Sicherheitsgurterinnerungsanzeige	→S. 112		*1 Stabilisierungsprogramm (VSA) OFF-Anzeige	→S. 114		Sicherheitsanzeige (orange)	→S. 122
	Anzeige niedriger Tankfüllstand	→S. 112		ECON-Modusanzeige	→S. 118		*1 Sicherheitsanzeige (grün/ grau)	→S. 124
	*1 Antiblockiersystemanzeige (ABS)	→S. 113						





\*1: Wenn Sie den Betriebsmodus auf EIN setzen, leuchten diese Anzeigen auf, um anzuzeigen, dass Systemprüfungen durchgeführt werden. Sie erlöschen einige Sekunden später oder nach dem Einschalten des Stromversorgungssystems. Wenn eine Anzeige nicht aufleuchtet oder erlischt, liegt möglicherweise eine Störung im entsprechenden System vor. Um das Problem zu beheben, befolgen Sie die Anweisungen im Benutzerhandbuch.





Anzeige	Bezeichnung	Ein/Blinken	Erklärung	Meldung
 (Rot)	Feststellbremsen- und Bremsanlagenanzeige (rot)	<ul style="list-style-type: none"> <li>• Leuchtet auf, wenn die Feststellbremse betätigt wird und erlischt, wenn sie gelöst wird.</li> <li>• Leuchtet bei niedrigem Bremsflüssigkeitsstand auf.</li> <li>• Leuchtet auf, wenn eine Störung der Bremsanlage vorliegt.</li> <li>• Beim Fahren mit angezogener Feststellbremse ertönt ein Warnton und die Anzeige leuchtet auf.</li> </ul>	<ul style="list-style-type: none"> <li>• <b>Anzeige leuchtet während der Fahrt auf</b> - Stellen Sie sicher, dass die Feststellbremse gelöst ist. Prüfen Sie den Bremsflüssigkeitsstand.               <ul style="list-style-type: none"> <li>☒ <b>Maßnahmen bei Aufleuchten der Anzeige während der Fahrt</b> S. 615</li> </ul> </li> <li>• <b>Leuchtet zusammen mit der Feststellbremsen- und Bremsanlagenanzeige (orange) auf</b> - Halten Sie sofort an einem sicheren Ort an. Wenden Sie sich zur Reparatur an einen Händler. Das Bremspedal lässt sich schwerer betätigen. Drücken Sie das Pedal weiter durch als gewöhnlich.               <ul style="list-style-type: none"> <li>☒ <b>Wenn die Bremsanlagenanzeige (rot) aufleuchtet oder blinkt, während zugleich die Bremsanlagenanzeige (orange) aufleuchtet</b> S. 617</li> </ul> </li> <li>• <b>Leuchtet zusammen mit der ABS Anzeige auf</b> - Lassen Sie Ihr Fahrzeug von einem Händler prüfen.               <ul style="list-style-type: none"> <li>☒ <b>Wenn die Bremsanlagenanzeige (rot) aufleuchtet oder blinkt</b> S. 615</li> </ul> </li> </ul>	







Anzeige	Bezeichnung	Ein/Blinken	Erklärung	Meldung
 (Rot)	Feststellbremsen- und Bremsanlagenanzeige (rot)	<ul style="list-style-type: none"> <li>• Leuchtet ca. 30 Sekunden lang auf, wenn Sie die elektrische Feststellbremse betätigen, während der Betriebsmodus auf ZUBEHÖR oder FAHRZEUG AUS eingestellt ist; anschließend erlischt sie.</li> <li>• Leuchtet ca. 30 Sekunden lang, wenn Sie den Betriebsmodus auf FAHRZEUG AUS stellen, während die elektrische Feststellbremse betätigt ist; anschließend erlischt sie.</li> </ul>	<ul style="list-style-type: none"> <li>• <b>Blink, während die Feststellbremsen- und Bremsanlagenanzeige (orange) aufleuchtet</b> - Bei der elektrischen Feststellbremsanlage liegt ein Problem vor. Die Feststellbremse ist möglicherweise nicht aktiviert. Vermeiden Sie den Gebrauch der Feststellbremse und lassen Sie Ihr Fahrzeug sofort von einem Händler prüfen. <ul style="list-style-type: none"> <li>➤ <b>Wenn die Bremsanlagenanzeige (rot) aufleuchtet oder blinkt, während zugleich die Bremsanlagenanzeige (orange) aufleuchtet</b> S. 617</li> </ul> </li> </ul>	—
	Systemanzeige für Auto-Hold-Bremsfunktion	<ul style="list-style-type: none"> <li>• Leuchtet auf, wenn die Auto-Hold-Bremsfunktion eingeschaltet ist.</li> </ul>	<ul style="list-style-type: none"> <li>➤ <b>Auto-Hold-Bremsfunktion</b> S. 500</li> </ul>	
	Anzeige für die Auto-Hold-Bremsfunktion	<ul style="list-style-type: none"> <li>• Leuchtet auf, wenn die Auto-Hold-Bremsfunktion aktiviert ist.</li> </ul>	<ul style="list-style-type: none"> <li>➤ <b>Auto-Hold-Bremsfunktion</b> S. 500</li> </ul>	—

Anzeige	Bezeichnung	Ein/Blinken	Erklärung	Meldung
 (orange)	Feststellbremsen- und Bremsanlagenanzeige (orange)	<ul style="list-style-type: none"> <li>Leuchtet auf, wenn eine Störung eines Bremssystems vorliegt, das nicht zum eigentlichen Bremssystem gehört.</li> <li>Leuchtet auf, wenn ein Problem mit der gemeinsamen Regelung mit regenerativer Bremsung, der elektrischen Servobremse, vorliegt.</li> </ul>	<ul style="list-style-type: none"> <li><b>Anzeige leuchtet während der Fahrt auf</b> – Vermeiden Sie hohe Geschwindigkeiten und plötzliches Bremsen. Suchen Sie sofort einen Händler auf.</li> </ul>	
		<ul style="list-style-type: none"> <li>Leuchtet auf, wenn eine Störung der elektrischen Feststellbremse und/oder der Auto-Hold-Bremsfunktion vorliegt.</li> </ul>	<ul style="list-style-type: none"> <li><b>Anzeige leuchtet ständig</b> - Vermeiden Sie den Gebrauch der Feststellbremse und lassen Sie Ihr Fahrzeug sofort von einem Händler prüfen.</li> </ul>	
	Stromversorgungssystemanzeige	<ul style="list-style-type: none"> <li>Leuchtet auf, wenn eine Störung im elektrischen Fahrzeugsystem vorliegt.</li> <li>Leuchtet auf, wenn die Temperatur der Hochspannungsbatterie zu hoch wird.</li> </ul>	<ul style="list-style-type: none"> <li>Lassen Sie das Fahrzeug von einem Händler prüfen.                             <ul style="list-style-type: none"> <li>☑ <b>Wenn die Power System-Anzeige aufleuchtet.</b> S. 619</li> </ul> </li> </ul>	







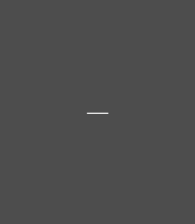

Anzeige	Bezeichnung	Ein/Blinken	Erklärung	Meldung
	Ready-Anzeige	<ul style="list-style-type: none"> <li>Leuchtet auf, wenn das Fahrzeug fahrbereit ist.</li> </ul>	<ul style="list-style-type: none"> <li>☒ <b>Einschalten der Stromversorgung</b> S. 397</li> </ul>	
	EV-Anzeige	<ul style="list-style-type: none"> <li>Leuchtet auf, wenn das Fahrzeug durch den Elektromotor bewegt wird und der Motor nicht in Betrieb ist.</li> </ul>	—	—
	Fehlfunktionsanzeige	<ul style="list-style-type: none"> <li>Leuchtet auf, wenn eine Störung des Emissionskontrollsystems vorliegt.</li> <li>Blinkt, wenn Fehlzündungen in den Zylindern erfasst werden.</li> </ul>	<ul style="list-style-type: none"> <li><b>Anzeige leuchtet während der Fahrt auf</b> - Lassen Sie Ihr Fahrzeug von einem Händler prüfen.</li> <li><b>Anzeige blinkt während der Fahrt</b> - Halten Sie an einem sicheren Ort an, an dem sich nichts entzünden kann. Schalten Sie das Stromversorgungssystem aus und lassen Sie es mindestens 10 Minuten lang abkühlen. Lassen Sie Ihr Fahrzeug von einem Händler prüfen. <ul style="list-style-type: none"> <li>☒ <b>Wenn die Fehlfunktionsanzeige aufleuchtet oder blinkt</b> S. 614</li> </ul> </li> </ul>	
	12-Volt-Batterie Ladesystemanzeige	<ul style="list-style-type: none"> <li>Leuchtet, wenn die 12-Volt-Batterie nicht geladen wird.</li> </ul>	<ul style="list-style-type: none"> <li>Suchen Sie einen sicheren Stellplatz und lassen Sie Ihr Fahrzeug sofort von einem Händler überprüfen. <ul style="list-style-type: none"> <li>☒ <b>Wenn die Ladesystemanzeige der 12-Volt-Batterie aufleuchtet</b> S. 613</li> </ul> </li> </ul>	



Anzeige	Bezeichnung	Ein/Blinken	Erklärung	Meldung
	Schaltpositionsanzeige	<ul style="list-style-type: none"> <li>• Zeigt die aktuelle Schaltposition an.</li> </ul>	<ul style="list-style-type: none"> <li>▶ <b>Schalten</b> S. 403</li> </ul>	
	Getriebesystemanzeige	<ul style="list-style-type: none"> <li>• Blinkt, wenn eine Störung des Getriebesystems vorliegt.</li> </ul>	<ul style="list-style-type: none"> <li>• Blinkt während der Fahrt – Vermeiden Sie abruptes Anfahren und Beschleunigen. Lassen Sie Ihr Fahrzeug sofort von einem Händler überprüfen.</li> <li>• Stellen Sie das Fahrzeug sofort an einer sicheren Stelle ab. <ul style="list-style-type: none"> <li>▶ <b>Abschleppen im Notfall</b> S. 626</li> </ul> </li> <li>• Lassen Sie das Fahrzeug von einem Händler prüfen.</li> </ul>	 







Anzeige	Bezeichnung	Ein/Blinken	Erklärung	Meldung
	Sicherheitsgurterinnerungsanzeige	<ul style="list-style-type: none"> <li>Leuchtet auf, wenn der Sicherheitsgurt beim Einschalten des Betriebsmodus nicht angelegt ist.</li> <li>Ist der Beifahrer nicht angeschnallt, leuchtet die Anzeige einige Sekunden später auf.</li> <li>Blinkt während der Fahrt, wenn der Fahrer oder Beifahrer den Sicherheitsgurt nicht angelegt hat. Der Warnton ertönt und die Anzeige blinkt in regelmäßigen Abständen.</li> <li>Leuchtet eine Zeit lang auf, wenn der Rücksitzgurt gelöst wird, während der Betriebsmodus eingeschaltet ist. Auf dem Fahrer-Informationdisplay wird ein rotes Symbol angezeigt.</li> </ul>	<ul style="list-style-type: none"> <li>Der Warnton verstummt und die Anzeige erlischt, wenn Fahrer und Beifahrer den Sicherheitsgurt anlegen.</li> <li><b>Die Anzeige erlischt nicht, nachdem Fahrer oder Beifahrer den Sicherheitsgurt angelegt haben</b> - Möglicherweise ist ein Erfassungsfehler im Sensor aufgetreten. Lassen Sie das Fahrzeug von einem Händler prüfen.   <b>Sicherheitsgurterinnerung</b> S. 45</li> <li>Die Anzeige erlischt, wenn der Fahrer und die Fahrgäste auf dem Rücksitz den Sicherheitsgurt anlegen.</li> <li>Der Warnton ertönt, wenn die Anzeige während der Fahrt leuchtet.</li> <li>Wenn der Sicherheitsgurt angelegt ist, erlischt die Anzeige, und auf dem Fahrer-Informationdisplay wird ein grünes Symbol angezeigt.   <b>Sicherheitsgurterinnerung</b> S. 45</li> </ul>	  
	Anzeige niedriger Tankfüllstand	<ul style="list-style-type: none"> <li>Leuchtet bei niedrigem Tankfüllstand auf (ca. 5,3 Liter Restkraftstoff).</li> <li>Blinkt, wenn eine Störung der Kraftstoffanzeige vorliegt.</li> </ul>	<ul style="list-style-type: none"> <li><b>Anzeige leuchtet</b> - Sobald wie möglich tanken.</li> <li><b>Blinkt</b> - Lassen Sie Ihr Fahrzeug von einem Händler prüfen.</li> </ul>	 





Anzeige	Bezeichnung	Ein/Blinken	Erklärung	Meldung
	Antiblockiersystemanzeige (ABS)	<ul style="list-style-type: none"> <li>Leuchtet auf, wenn eine Störung des ABS vorliegt.</li> </ul>	<ul style="list-style-type: none"> <li><b>Anzeige leuchtet ständig</b> - Lassen Sie Ihr Fahrzeug von einem Händler prüfen. Trotz aktivierter Anzeige ist die normale Funktion des Bremssystems weiterhin gewährleistet, jedoch ohne Antiblockier-Funktion. <ul style="list-style-type: none"> <li>➤ <b>Antiblockiersystem (ABS)</b> S. 503</li> </ul> </li> </ul>	
	Rückhaltewarnanzeige	<ul style="list-style-type: none"> <li>Leuchtet auf, wenn eine Störung in den folgenden Systemen festgestellt wird: <ul style="list-style-type: none"> <li>- Sicherheitsrückhaltesystem</li> <li>- Seitenairbags</li> <li>- Kopfairbags</li> <li>- Gurtstraffer</li> </ul> </li> </ul>	<ul style="list-style-type: none"> <li><b>Anzeige leuchtet ständig</b> - Lassen Sie Ihr Fahrzeug von einem Händler prüfen.</li> </ul>	
 ON  OFF 	ON/OFF-Anzeigen für Beifahrerfrontairbag	<ul style="list-style-type: none"> <li>Bei aktiviertem Beifahrerfrontairbag: Die Ein-Anzeige wird wieder für etwa 60 Sekunden eingeschaltet.</li> <li>Bei deaktiviertem Beifahrerfrontairbag: Die Aus-Anzeige leuchtet wieder auf und bleibt eingeschaltet. Dadurch wird daran erinnert, dass der Beifahrerfrontairbag deaktiviert ist.</li> </ul>	<ul style="list-style-type: none"> <li>➤ <b>Deaktivierungssystem für Beifahrerfrontairbag</b> S. 61</li> </ul>	



Anzeige	Bezeichnung	Ein/Blinken	Erklärung	Meldung
	Systemanzeige der Fahrstabilitätshilfe (VSA)	<ul style="list-style-type: none"> <li>• Blinkt bei aktiviertem VSA.</li> <li>• Leuchtet auf, wenn eine Störung der Fahrstabilitätshilfe oder der Berganfahrhilfe vorliegt.</li> </ul>	<ul style="list-style-type: none"> <li>• <b>Anzeige leuchtet ständig</b> - Lassen Sie Ihr Fahrzeug von einem Händler prüfen.  <ul style="list-style-type: none"> <li>➤ <b>Fahrstabilitätshilfe (VSA)</b> S. 420</li> <li>➤ <b>Berganfahrhilfe</b> S. 399</li> </ul> </li> </ul>	 
	Stabilisierungsprogramm (VSA) <b>OFF</b> -Anzeige	<ul style="list-style-type: none"> <li>• Leuchtet auf, wenn die Fahrstabilitätshilfe nach dem Abklemmen und erneuten Anschließen der 12-Volt-Batterie vorübergehend deaktiviert wird.</li> </ul>	<ul style="list-style-type: none"> <li>• Fahren Sie eine kurze Strecke mit mehr als 20 km/h. Die Anzeige muss erlöschen. Wenn sie nicht erlischt, lassen Sie das Fahrzeug von einem Händler prüfen.</li> </ul>	 
	Anzeige für elektrische Servolenkung (EPS)	<ul style="list-style-type: none"> <li>• Leuchtet auf, wenn eine Störung des EPS-Systems vorliegt.</li> </ul>	<ul style="list-style-type: none"> <li>• <b>Anzeige leuchtet während der Fahrt auf</b> - Halten Sie sofort an einem sicheren Ort an.</li> <li>• <b>Anzeige leuchtet ständig</b> - Lassen Sie Ihr Fahrzeug von einem Händler prüfen.  <ul style="list-style-type: none"> <li>➤ <b>Wenn die Systemanzeige der elektrischen Servolenkung (EPS) aufleuchtet</b> S. 616</li> </ul> </li> </ul>	 

Anzeige	Bezeichnung	Ein/Blinken	Erklärung	Meldung
	Warnsystemanzeige für geringen Reifendruck/ Druckverlust	<ul style="list-style-type: none"> <li>• Kann kurz aufleuchten, wenn der Betriebsmodus eingeschaltet und das Fahrzeug innerhalb von 45 Sekunden nicht bewegt wird. Damit wird angezeigt, dass die Initialisierung nicht abgeschlossen ist.</li> <li>• Leuchtet dauerhaft auf, wenn:                             <ul style="list-style-type: none"> <li>- Bei mindestens einem Reifen ein zu niedriger Reifendruck festgestellt wurde.</li> <li>- Das System nicht initialisiert wurde.</li> </ul> </li> </ul>	<ul style="list-style-type: none"> <li>• <b>Anzeige leuchtet während der Fahrt auf</b> - Halten Sie an einer sicheren Stelle an, prüfen Sie den Reifendruck, und pumpen Sie den betroffenen Reifen bei Bedarf auf.</li> <li>• <b>Bleibt nach dem Aufpumpen der Reifen auf den empfohlenen Druck eingeschaltet</b> - Das System muss initialisiert werden.                             <ul style="list-style-type: none"> <li>➤ <b>Initialisierung des Druckverlust-Warnsystems</b> S. 424</li> </ul> </li> </ul>	 
		<ul style="list-style-type: none"> <li>• Blinkt etwa eine Minute lang und leuchtet dann beständig, wenn ein Problem am Druckverlustwarnsystem vorliegt.</li> </ul>	<ul style="list-style-type: none"> <li>• <b>Blinkt und bleibt eingeschaltet</b> - Lassen Sie Ihr Fahrzeug von einem Händler prüfen.</li> </ul>	
		<ul style="list-style-type: none"> <li>• Leuchtet auf, wenn das Druckverlust-Warnsystem nach dem Abklemmen und erneuten Anschließen der 12-Volt-Batterie vorübergehend deaktiviert wird.</li> </ul>	<ul style="list-style-type: none"> <li>• Fahren Sie eine kurze Strecke mit mehr als 20 km/h. Die Anzeige muss erlöschen. Wenn sie nicht erlischt, lassen Sie das Fahrzeug von einem Händler prüfen.</li> </ul>	

Anzeige	Bezeichnung	Ein/Blinken	Erklärung	Meldung
	Systemmeldungsanzeige	<ul style="list-style-type: none"> <li>• Wird zusammen mit einem akustischen Signal aktiviert, wenn eine Störung festgestellt wird. Gleichzeitig wird auf der Fahrer-Informationsschnittstelle eine Systemmeldung angezeigt.</li> </ul>	<ul style="list-style-type: none"> <li>• Um die Meldung erneut aufzurufen, drücken Sie die -Taste (Startbildschirm) und wählen Sie  (Information), solange die Anzeige leuchtet.             <ul style="list-style-type: none"> <li>➤ <b>Umschalten des Displays</b> S. 141</li> </ul> </li> <li>• Beachten Sie die Informationen zu Anzeigen in diesem Kapitel, wenn eine Systemmeldung auf der Fahrer-Informationsschnittstelle angezeigt wird. Reagieren Sie auf die Meldung.</li> <li>• Das Fahrer-Informationsdisplay kehrt erst zur normalen Anzeige zurück, wenn die Warnung abgebrochen oder die -Taste (Startbildschirm) gedrückt wird.</li> </ul>	—
	Fernlichtassistentanzeige	<ul style="list-style-type: none"> <li>• Leuchtet auf, wenn alle Betriebsbedingungen für den Fernlichtassistenten erfüllt sind.</li> </ul>	<ul style="list-style-type: none"> <li>➤ <b>Fernlichtassistent</b> S. 199</li> </ul>	—
	Blinker- und Warnblinkeranzeigen	<ul style="list-style-type: none"> <li>• Blinken bei Betätigung des Blinkerhebels.</li> <li>• Blinken gemeinsam mit allen Blinkern bei Betätigung der Warnblinktaste.</li> <li>• Blinken gemeinsam mit allen Blinkern, wenn das Bremspedal beim Fahren mit hoher Geschwindigkeit betätigt wird.</li> </ul>	<ul style="list-style-type: none"> <li>• <b>Blinken gar nicht oder schnell</b> <ul style="list-style-type: none"> <li>➤ <b>Austauschen von Glühlampen</b> S. 555</li> </ul> </li> <li>➤ <b>Emergency Stop Signal</b> S. 505</li> </ul>	—





Anzeige	Bezeichnung	Ein/Blinken	Erklärung	Meldung
	Fernlichtanzeige	<ul style="list-style-type: none"> <li>Leuchtet auf, wenn das Fernlicht eingeschaltet ist.</li> </ul>	—	—
	Lichtwarnanzeige	<ul style="list-style-type: none"> <li>Leuchtet auf, wenn Positionsleuchte, Heckleuchte und andere externe Leuchten eingeschaltet sind.</li> </ul>	➤ <b>Beleuchtung</b> S. 191	—
	Nebelscheinwerferanzeige*	<ul style="list-style-type: none"> <li>Leuchtet auf, wenn die Nebelscheinwerfer eingeschaltet sind.</li> </ul>	➤ <b>Nebelleuchten</b> S. 195	—
	Nebelschlussleuchtenanzeige	<ul style="list-style-type: none"> <li>Leuchtet auf, wenn die Nebelschlussleuchte eingeschaltet ist.</li> </ul>	➤ <b>Nebelleuchten</b> S. 195	—

\* Nicht bei allen Modellen verfügbar

Anzeige	Bezeichnung	Ein/Blinken	Erklärung	Meldung
 <p>Anzeige</p>	Wegfahrsperranzeige	<ul style="list-style-type: none"> <li>Blinkt, wenn die Wegfahrsperrung die Schlüsselinformationen nicht erkennt.</li> </ul>	<ul style="list-style-type: none"> <li><b>Blinkt</b> - Sie können das Stromversorgungssystem nicht starten. Stellen Sie den Betriebsmodus auf FAHRZEUG AUS und anschließend wieder auf EIN.  <b>Rechtslenker-Ausführung</b>                      Treten Sie das Bremspedal ganz durch und halten Sie es in dieser Position, bevor Sie den Betriebsmodus einschalten.  <b>Alle Modelle</b></li> <li><b>Anzeige blinkt wiederholt</b> - Möglicherweise liegt eine Systemstörung vor. Lassen Sie das Fahrzeug von einem Händler prüfen.</li> <li>Versuchen Sie nicht, das System zu modifizieren oder zusätzliche Vorrichtungen einzubauen. Es können elektrische Fehler auftreten.</li> </ul>	
 <p>Anzeige</p>	Alarmanzeige*	<ul style="list-style-type: none"> <li>Blinkt, wenn der Alarm aktiviert worden ist.</li> </ul>	<p>➤ <b>Alarm</b> * S. 182</p>	
	ECON-Modusanzeige	<ul style="list-style-type: none"> <li>Leuchtet auf, wenn der ECON-Modus eingeschaltet ist.</li> </ul>	<p>➤ <b>ECON-Modus</b> S. 405</p>	





Anzeige	Bezeichnung	Ein/Blinken	Erklärung	Meldung
	Geschwindigkeitsbegrenzeranzeige (weiß/grün)	<ul style="list-style-type: none"> <li>Leuchtet weiß auf, wenn Sie die -Taste drücken. Wenn eine andere Anzeige aufleuchtet, drücken Sie anschließend die <b>LIM</b>-Taste.</li> <li>Leuchtet grün, wenn der Geschwindigkeitsbegrenzer eingestellt ist.</li> </ul>	<ul style="list-style-type: none"> <li>► <b>Geschwindigkeitsbegrenzer</b> S. 407</li> </ul>	—
	Anzeige für intelligenten Geschwindigkeitsbegrenzer (weiß/grün)	<ul style="list-style-type: none"> <li>Leuchtet weiß auf, wenn Sie die -Taste drücken. Wenn eine andere Anzeige aufleuchtet, drücken Sie anschließend die <b>LIM</b>-Taste.</li> <li>Leuchtet grün auf, wenn Sie die Taste <b>RES/+</b> oder <b>SET/-</b> drücken.</li> </ul>	<ul style="list-style-type: none"> <li>► <b>Intelligenter Geschwindigkeitsbegrenzer</b> S. 413</li> </ul>	—

Anzeige	Bezeichnung	Ein/Blinken	Erklärung	Meldung
	Anzeige der adaptiven Geschwindigkeitsregelung (ACC) mit Stauassistent * (orange)*	<ul style="list-style-type: none"> <li>Leuchtet bei einer Störung der ACC mit Stauassistent auf.</li> </ul>	<ul style="list-style-type: none"> <li><b>Anzeige leuchtet während der Fahrt auf</b> - Lassen Sie Ihr Fahrzeug von einem Händler prüfen.</li> </ul>	
		<ul style="list-style-type: none"> <li>Leuchtet auf, wenn die ACC mit Stauassistent nach Abklemmen und erneutem Anschließen der 12-Volt-Batterie vorübergehend deaktiviert wird.</li> <li>Anzeige kann vorübergehend aufleuchten, wenn die maximale Lastgrenze überschritten wird.</li> <li>ACC mit Stauassistent wurde automatisch deaktiviert.</li> </ul>	<ul style="list-style-type: none"> <li>Fahren Sie eine kurze Strecke mit mehr als 20 km/h. Die Anzeige muss erlöschen. Wenn sie nicht erlischt, lassen Sie das Fahrzeug von einem Händler prüfen.</li> <li>Stellen Sie sicher, dass die Gesamtlast unter der maximalen Lastgrenze liegt.                             <ul style="list-style-type: none"> <li>➤ <b>Beladungsgrenze</b> S. 395</li> </ul> </li> <li><b>Anzeige leuchtet ständig</b> - Lassen Sie Ihr Fahrzeug von einem Händler prüfen.</li> </ul>	
	Anzeige für adaptive Geschwindigkeitsregelung (ACC) mit Stauassistent * (weiß/grün)*	<ul style="list-style-type: none"> <li>Leuchtet weiß auf, wenn Sie die -Taste drücken. Wenn eine andere Anzeige aufleuchtet, drücken Sie anschließend die LIM-Taste.</li> <li>Leuchtet grün auf, wenn Sie die Taste <b>RES/+</b> oder <b>SET/-</b> drücken.</li> </ul>	<ul style="list-style-type: none"> <li>➤ <b>Adaptive Geschwindigkeitsregelung (ACC) mit Stauassistent</b> S. 448</li> </ul>	

Anzeige	Bezeichnung	Ein/Blinken	Erklärung	Meldung
	Anzeige aktiver Spurhalteassistent (LKAS) (orange)	<ul style="list-style-type: none"> <li>• Leuchtet auf, wenn eine Störung des LKAS vorliegt.</li> <li>• Anzeige kann vorübergehend aufleuchten, wenn die maximale Lastgrenze überschritten wird.</li> </ul>	<ul style="list-style-type: none"> <li>• <b>Anzeige leuchtet ständig</b> - Lassen Sie Ihr Fahrzeug von einem Händler prüfen.</li> <li>• Stellen Sie sicher, dass die Gesamtlast unter dem maximal zulässigen Gesamtgewicht liegt. <ul style="list-style-type: none"> <li>➤ <b>Beladungsgrenze</b> S. 395</li> </ul> </li> <li>• <b>Anzeige leuchtet ständig</b> - Lassen Sie Ihr Fahrzeug von einem Händler prüfen.</li> </ul>	
	Anzeige aktiver Spurhalteassistent (LKAS) (grün)	<ul style="list-style-type: none"> <li>• Leuchtet auf, wenn die LKAS-Taste gedrückt wird.</li> </ul>	<ul style="list-style-type: none"> <li>➤ <b>Aktiver Spurhalteassistent (LKAS)</b> S. 468</li> </ul>	—
	Anzeige für Spurhalteassistent (RDM) bereit	<ul style="list-style-type: none"> <li>• Leuchtet auf, wenn alle Aktivierungsbedingungen für das Fahrerassistenzsystem erfüllt sind und Fahrspurmarkierungen erkannt werden.</li> </ul>	<ul style="list-style-type: none"> <li>➤ <b>Spurhalteassistent (RDM)</b> S. 479</li> </ul>	—





Anzeige	Bezeichnung	Ein/Blinken	Erklärung	Meldung
	Sicherheitsanzeige (orange)	<ul style="list-style-type: none"> <li>Leuchtet auf, wenn eine Störung mit dem Spurhalteassistenten (RDM), dem Toter-Winkel-Assistenten (BSI)* oder dem CMBS vorliegt.</li> </ul>	<ul style="list-style-type: none"> <li><b>Anzeige leuchtet ständig</b> - Lassen Sie Ihr Fahrzeug von einem Händler prüfen.</li> </ul>	
		<ul style="list-style-type: none"> <li>Anzeige kann vorübergehend aufleuchten, wenn das maximal zulässige Gesamtgewicht überschritten wird.</li> </ul>	<ul style="list-style-type: none"> <li>Stellen Sie sicher, dass die Gesamtlast unter dem maximal zulässigen Gesamtgewicht liegt.                      ➤ <b>Beladungsgrenze</b> S. 395</li> </ul>	
		<ul style="list-style-type: none"> <li>Leuchtet auf, wenn der Spurhalteassistent (RDM) und das CMBS nach Abklemmen und erneutem Anschließen der 12-Volt-Batterie vorübergehend deaktiviert wurde.</li> </ul>	<ul style="list-style-type: none"> <li>Fahren Sie eine kurze Strecke mit mehr als 20 km/h. Die Anzeige muss erlöschen. Wenn sie nicht erlischt, lassen Sie das Fahrzeug von einem Händler prüfen.</li> </ul>	

Anzeige	Bezeichnung	Ein/Blinken	Erklärung	Meldung
	Sicherheitsanzeige (orange)	<ul style="list-style-type: none"> <li>Leuchtet auf, wenn der Spurhalteassistent (RDM), der Totwinkel-Assistent* und/oder das CMBS sich selbst ausschaltet.</li> </ul>	<ul style="list-style-type: none"> <li><b>Anzeige leuchtet ständig</b> - Die Temperatur im Inneren der Kamera ist zu hoch. Kühlen Sie die Kamera mithilfe der Klimaautomatik. Das System schaltet sich ein, sobald die Innentemperatur der Kamera gesunken ist.   <b>Vordere Weitwinkelkamera</b> S. 494</li> </ul>	
			<ul style="list-style-type: none"> <li><b>Anzeige leuchtet ständig</b> - Der Bereich um die Kamera herum ist durch Schmutz, Staub etc. blockiert. Halten Sie das Fahrzeug an einer sicheren Stelle an und entfernen Sie den Schmutz mit einem weichen Tuch.</li> <li>Wenn die Anzeige nach dem Reinigen des Kamerabereichs erneut aufleuchtet und die Meldung noch immer angezeigt wird, lassen Sie das Fahrzeug von einem Händler prüfen.   <b>Vordere Weitwinkelkamera</b> S. 494</li> <li>Sie kann aufleuchten, wenn die Umgebungsbedingungen dunkel sind, z. B. beim Fahren in einem Tunnel oder bei Nacht, Morgendämmerung oder Dämmerung.</li> </ul>	

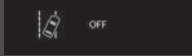
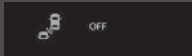





\* Nicht bei allen Modellen verfügbar

Anzeige	Bezeichnung	Ein/Blinken	Erklärung	Meldung
	Sicherheitsanzeige (orange)	<p>Modelle mit dem Toter-Winkel-Assistenten</p> <ul style="list-style-type: none"> <li>Leuchtet auf, wenn sich Schmutz, Schnee oder Eis in der Nähe des Sensors des Toter-Winkel-Assistenten angesammelt haben.</li> </ul>	<ul style="list-style-type: none"> <li><b>Anzeige leuchtet während der Fahrt auf</b> – Möglicherweise beeinträchtigt dies den Sensor des Toter-Winkel-Assistenten (BSI). Prüfen Sie die Umgebung des Sensors des Toter-Winkel-Assistenten und beseitigen Sie alle Hindernisse. <ul style="list-style-type: none"> <li>➤ <b>Toter-Winkel-Assistent (BSI)*</b> S. 428</li> </ul> </li> </ul>	
	Sicherheitsanzeige (grün/grau)	<ul style="list-style-type: none"> <li>Leuchtet grün auf, wenn der Spurhalteassistent (RDM), der Toter-Winkel-Assistent (BSI)* und das CMBS eingeschaltet sind.</li> <li>Leuchtet grün und grau auf, wenn der Spurhalteassistent (RDM), der Toter-Winkel-Assistent (BSI)* oder das CMBS ausgeschaltet ist.</li> <li>Leuchtet grau auf, wenn der Spurhalteassistent (RDM), der Toter-Winkel-Assistent (BSI)* und das CMBS ausgeschaltet sind.</li> </ul>	<ul style="list-style-type: none"> <li>➤ <b>Spurhalteassistenten (RDM) ein- und ausschalten</b> S. 482</li> <li>➤ <b>Toter-Winkel-Assistent (BSI)*</b> S. 428</li> <li>➤ <b>CMBS Ein und Aus</b> S. 440</li> </ul>	  

## Warnungs- und Informationsmeldungen der Fahrer-Informationsschnittstelle

Die folgenden Meldungen werden nur auf der Fahrer-Informationsschnittstelle angezeigt. Drücken Sie die -Taste (Startbildschirm), wählen Sie  (Information) und drücken Sie dann das linke Auswahlrad, um die Meldung bei eingeschalteter Systemmeldungsanzeige erneut anzuzeigen.





Meldung	Zustand	Erklärung
	<ul style="list-style-type: none"> <li>Wird angezeigt, wenn das Fahrzeug aufgrund einer Fehlfunktion nicht mehr funktioniert.</li> </ul>	<ul style="list-style-type: none"> <li>Halten Sie sofort an einem sicheren Ort an.</li> </ul>
 (orange)	<ul style="list-style-type: none"> <li>Wird angezeigt, wenn die Gefahr besteht, dass sich das Fahrzeug aufgrund einer Fehlfunktion unerwartet bewegt, nachdem Sie es angehalten haben.</li> </ul>	<ul style="list-style-type: none"> <li>Betätigen Sie die Feststellbremse, sobald Sie das Fahrzeug angehalten haben.   <b>Feststellbremse</b> S. 496</li> <li>Lassen Sie das Fahrzeug von einem Händler prüfen.</li> </ul>
	<ul style="list-style-type: none"> <li>Wird angezeigt, wenn die Heckklappe oder eine der Türen nicht vollständig geschlossen ist.</li> <li>Wird angezeigt, wenn die Heckklappe oder eine der Türen während der Fahrt geöffnet wird. Der Warnton ertönt.</li> </ul>	<ul style="list-style-type: none"> <li>Wird nicht mehr angezeigt, wenn alle Türen und die Heckklappe geschlossen sind.</li> </ul>
	<p><b>Modelle mit Einparkhilfe</b></p> <ul style="list-style-type: none"> <li>Wird angezeigt, wenn eine Störung der Einparkhilfe vorliegt.</li> </ul>	<ul style="list-style-type: none"> <li>Prüfen Sie, ob der Bereich um den/die Sensoren durch Schlamm, Eis, Schnee usw. verdeckt wird. Leuchtet die Anzeige bzw. leuchten die Anzeigen auch nach dem Reinigen des Bereichs weiter, lassen Sie das System von einem Händler prüfen.</li> </ul>
	<ul style="list-style-type: none"> <li>Wird angezeigt, wenn eine Störung des akustischen Fahrzeugwarnsystems vorliegt.</li> </ul>	<ul style="list-style-type: none"> <li>Lassen Sie Ihr Fahrzeug umgehend von einem Händler prüfen.</li> </ul>

Meldung	Zustand	Erklärung
	<ul style="list-style-type: none"> <li>Wird angezeigt, wenn eine Störung des Ladesystems der 12-Volt-Batterie vorliegt.</li> </ul>	<ul style="list-style-type: none"> <li>Lassen Sie das Fahrzeug von einem Händler prüfen.</li> </ul>
	<ul style="list-style-type: none"> <li>Wird einmal angezeigt, wenn die Außentemperatur unter 3 °C liegt und der Betriebsmodus auf EIN gestellt ist.</li> </ul>	<ul style="list-style-type: none"> <li>Es besteht die Möglichkeit, dass die Fahrbahndecke vereist oder rutschig ist.</li> </ul>
	<ul style="list-style-type: none"> <li>Wird bei zu geringem Motoröldruck angezeigt.</li> </ul>	<ul style="list-style-type: none"> <li><b>Anzeige leuchtet während der Fahrt auf</b> - Halten Sie sofort an einem sicheren Ort an.                      ➤ <b>Wenn die Warnung für niedrigen Öldruck angezeigt wird</b> S. 613</li> </ul>
	<ul style="list-style-type: none"> <li>Wird angezeigt, wenn bei laufendem Motor der Motorölstand zu niedrig ist.</li> </ul>	<ul style="list-style-type: none"> <li><b>Anzeige leuchtet während der Fahrt auf</b> - Halten Sie sofort an einem sicheren Ort an.                      ➤ <b>Wenn die Anzeige für niedrigen Ölstand aufleuchtet</b> S. 619</li> </ul>
	<ul style="list-style-type: none"> <li>Wird bei laufendem Motor angezeigt, wenn eine Systemstörung am Motorölstandsensord vorliegt.</li> </ul>	<ul style="list-style-type: none"> <li>Lassen Sie das Fahrzeug von einem Händler prüfen.</li> </ul>
	<ul style="list-style-type: none"> <li>Wird angezeigt, wenn eine Störung im System zur automatischen Lichtsteuerung vorliegt.</li> </ul>	<ul style="list-style-type: none"> <li><b>Anzeige leuchtet während der Fahrt auf</b> - Schalten Sie das Licht manuell ein und lassen Sie das Fahrzeug von einem Händler prüfen.</li> </ul>
	<ul style="list-style-type: none"> <li>Wird angezeigt, wenn eine Störung an den Scheinwerfern vorliegt.</li> </ul>	<ul style="list-style-type: none"> <li><b>Anzeige leuchtet während der Fahrt auf</b> - Die Scheinwerfer sind möglicherweise ausgeschaltet. Lassen Sie das Fahrzeug von einem Händler überprüfen, sobald die Außenbedingungen eine sichere Fahrt zulassen.</li> </ul>

Meldung	Zustand	Erklärung
 (weiß)	<ul style="list-style-type: none"> <li>Wird angezeigt, wenn die Kühlmitteltemperatur in der Nähe des oberen Grenzwerts ist.</li> </ul>	<ul style="list-style-type: none"> <li>Fahren Sie langsam, um ein Überhitzen zu vermeiden.</li> </ul>
 (Rot)	<ul style="list-style-type: none"> <li>Wird angezeigt, wenn die Temperatur des Motorkühlmittels ungewöhnlich hoch ist.</li> </ul>	<p>➔ <b>Überhitzen des Motors</b> S. 611</p>
	<ul style="list-style-type: none"> <li>Wird angezeigt, wenn eine Störung am Kühlsystem vorliegt.</li> </ul>	<ul style="list-style-type: none"> <li>Fahren Sie langsam, um ein Überhitzen zu verhindern, und lassen Sie das Fahrzeug so bald wie möglich von einem Händler prüfen.</li> </ul>
 <p>Um Einstellungen zu ändern, Fahrzeug anhalten und auf Parken schalten</p>	<p><b>Modelle mit Audiosystem mit Farbdisplay</b></p> <ul style="list-style-type: none"> <li>Wird angezeigt, wenn Sie die Einstellungen anpassen und die Schaltposition von <b>P</b> auf eine andere Position ändern.</li> </ul>	<p>➔ <b>Einstellungen</b> * S. 155</p>

\* Nicht bei allen Modellen verfügbar

Meldung	Zustand	Erklärung
	<ul style="list-style-type: none"> <li>Wird angezeigt, wenn die Auto-Hold-Bremsfunktion ausgeschaltet ist.</li> </ul>	<ul style="list-style-type: none"> <li>➤ <b>Auto-Hold-Bremsfunktion</b> S. 500</li> </ul>
	<ul style="list-style-type: none"> <li>Wird angezeigt, wenn die Taste für die Auto-Hold-Bremsfunktion gedrückt wird und der Fahrer den Sicherheitsgurt nicht angelegt hat.</li> </ul>	<ul style="list-style-type: none"> <li>• Legen Sie den fahrerseitigen Sicherheitsgurt an.</li> <li>➤ <b>Auto-Hold-Bremsfunktion</b> S. 500</li> </ul>
	<ul style="list-style-type: none"> <li>Wird angezeigt, wenn die Taste für die Auto-Hold-Bremsfunktion im aktivierten Zustand gedrückt wird, ohne das Bremspedal zu treten.</li> </ul>	<ul style="list-style-type: none"> <li>• Treten Sie beim Drücken der Taste für die Auto-Hold-Bremsfunktion gleichzeitig das Bremspedal nieder.</li> <li>➤ <b>Auto-Hold-Bremsfunktion</b> S. 500</li> </ul>
	<ul style="list-style-type: none"> <li>Wird angezeigt, wenn der Schalter für die elektrische Feststellbremse gedrückt wird, ohne auf das Bremspedal zu drücken, während die elektrische Feststellbremse in Betrieb ist.</li> </ul>	<ul style="list-style-type: none"> <li>• Beim Drücken des Schalters für die elektrische Feststellbremse muss gleichzeitig das Bremspedal heruntergedrückt werden.</li> <li>➤ <b>Feststellbremse</b> S. 496</li> </ul>
	<ul style="list-style-type: none"> <li>Wird angezeigt, wenn die Fahrzeuggeschwindigkeit die eingestellte Geschwindigkeit erreicht. Sie können zwei verschiedene Geschwindigkeiten für den Alarm einstellen.</li> </ul>	<ul style="list-style-type: none"> <li>➤ <b>Geschwindigkeitsalarm</b> S. 150</li> </ul>

Meldung	Zustand	Erklärung
	<ul style="list-style-type: none"> <li>Wird angezeigt, sobald ein Problem im schlüssellosen Zugangssystem* (Smart Entry &amp; Start) oder im schlüssellosen Anlass-System erkannt wird.</li> </ul>	<ul style="list-style-type: none"> <li><b>Wird dauerhaft angezeigt</b> - Lassen Sie Ihr Fahrzeug von einem Händler prüfen.</li> </ul>
	<ul style="list-style-type: none"> <li>Wird angezeigt, wenn der Betriebsmodus auf EIN gestellt wird und Sie die Tür schließen, ohne dass sich die schlüssellose Fernbedienung im Fahrzeug befindet.</li> </ul>	<ul style="list-style-type: none"> <li>Erlischt, wenn Sie die schlüssellose Fernbedienung wieder in das Fahrzeug bringen und die Tür schließen.                             <ul style="list-style-type: none"> <li>☒ <b>Erinnerung schlüssellose Fernbedienung</b> S. 190</li> </ul> </li> </ul>
	<ul style="list-style-type: none"> <li>Wird angezeigt, wenn die Batterie der schlüssellosen Fernbedienung schwach wird.</li> </ul>	<ul style="list-style-type: none"> <li>☒ <b>Wechsel der Knopfbatterie</b> S. 576</li> </ul>
	<ul style="list-style-type: none"> <li>Wird angezeigt, wenn Sie den Betriebsmodus auf ZUBEHÖR oder EIN stellen.</li> </ul> <p><b>Rechtslenker-Ausführung</b></p> <ul style="list-style-type: none"> <li>Wird angezeigt, nachdem Sie die Fahrertür entriegeln und öffnen.</li> </ul>	<ul style="list-style-type: none"> <li>☒ <b>Einschalten der Stromversorgung</b> S. 397</li> </ul>
	<ul style="list-style-type: none"> <li>Wird angezeigt, wenn der Betriebsmodus auf ZUBEHÖR steht.</li> </ul>	—
	<ul style="list-style-type: none"> <li>Wird nach dem Öffnen der Fahrertür angezeigt, wenn der Betriebsmodus auf ZUBEHÖR steht.</li> </ul>	<ul style="list-style-type: none"> <li>Stellen Sie den Betriebsmodus auf FAHRZEUG AUS.                             <ul style="list-style-type: none"> <li>☒ <b>POWER-Taste</b> S. 188</li> </ul> </li> </ul>
	<ul style="list-style-type: none"> <li>Wird angezeigt, wenn die Batterie der schlüssellosen Fernbedienung zu schwach oder der Schlüssel zu weit weg ist, um das Stromversorgungssystem zu starten. Der Warnton ertönt sechs Mal.</li> </ul>	<ul style="list-style-type: none"> <li>Berühren Sie mit der Rückseite der schlüssellosen Fernbedienung die <b>POWER-Taste</b>.                             <ul style="list-style-type: none"> <li>☒ <b>Wenn die Batterie der schlüssellosen Fernbedienung zu schwach ist</b> S. 606</li> </ul> </li> </ul>





\* Nicht bei allen Modellen verfügbar









Meldung	Zustand	Erklärung
	<ul style="list-style-type: none"> <li>Wird angezeigt, wenn Sie bei rollendem Fahrzeug die <b>POWER</b>-Taste drücken.</li> </ul>	<ul style="list-style-type: none"> <li>☒ <b>Abschalten des Stromversorgungssystems im Notfall</b> S. 607</li> </ul>
	<ul style="list-style-type: none"> <li>Wird angezeigt, wenn das Lenkrad verriegelt ist.</li> </ul>	<ul style="list-style-type: none"> <li>Bewegen Sie das Lenkrad nach links und rechts, während Sie die <b>POWER</b>-Taste gedrückt halten.</li> </ul>
	<ul style="list-style-type: none"> <li>Wird angezeigt, wenn Sie die <b>POWER</b>-Taste drücken, um den Motor abzustellen, ohne dass sich der Wählhebel in der Position <b>P</b> befindet.</li> </ul>	<ul style="list-style-type: none"> <li>Stellen Sie den Schalthebel auf <b>P</b> und drücken Sie dann zweimal die <b>POWER</b>-Taste.</li> </ul>
	<ul style="list-style-type: none"> <li>Wird angezeigt, wenn die Temperatur des Stromversorgungssystems zu hoch ist.</li> </ul>	<ul style="list-style-type: none"> <li>Ihr Fahrzeug kann weniger beschleunigen und lässt sich möglicherweise an einer Steigung schwieriger anfahren.</li> <li>Halten Sie an einem sicheren Ort an und lassen Sie das System abkühlen.</li> <li>☒ <b>Überhitzen des Motors</b> S. 611</li> </ul>
	<ul style="list-style-type: none"> <li>Wird angezeigt, wenn die Temperatur der Hochspannungsbatterie zu niedrig ist.</li> </ul>	<ul style="list-style-type: none"> <li>Ihr Fahrzeug kann weniger beschleunigen und lässt sich möglicherweise an einer Steigung schwieriger anfahren.</li> <li>Erlischt, sobald Sie losfahren und sich die Hochspannungsbatterie erwärmt.</li> </ul>
	<ul style="list-style-type: none"> <li>Wird angezeigt, wenn sich das Stromversorgungssystem im Diagnosemodus befindet.</li> </ul>	<ul style="list-style-type: none"> <li>Möglicherweise macht sich eine Abnahme der verfügbaren Leistung bemerkbar. Lassen Sie das Fahrzeug von einem Händler prüfen.</li> <li>Als Ergebnis der Diagnose leuchtet möglicherweise die Stromversorgungssystemanzeige auf.</li> <li>☒ <b>Stromversorgungssystemanzeige</b> S. 109</li> </ul>

Meldung	Zustand	Erklärung
	<ul style="list-style-type: none"> <li>Wird angezeigt, wenn die Temperatur der Hochspannungsbatterie für den Betrieb zu niedrig ist (etwa -30 °C oder niedriger).</li> </ul>	<ul style="list-style-type: none"> <li>Sie können das Stromversorgungssystem einschalten und den Innenraum mit der Klimaautomatik aufwärmen, wodurch auch die Hochspannungsbatterie ausreichend aufgewärmt wird, um das Fahrzeug zu fahren.</li> </ul>
	<ul style="list-style-type: none"> <li>Wird angezeigt, wenn die Temperatur der Hochspannungsbatterie und andere Systemkontrolltemperaturen für den Betrieb zu niedrig sind (etwa -40 °C oder niedriger).</li> </ul>	<ul style="list-style-type: none"> <li>Sie müssen warten, bis Umgebungstemperatur wieder steigt, oder das Fahrzeug an einen wärmeren Ort bringen.</li> <li>Wenden Sie sich bei Bedarf an einen Händler.</li> </ul>
	<ul style="list-style-type: none"> <li>Wird angezeigt, wenn die Ladung der Hochspannungsbatterie extrem niedrig ist.</li> </ul>	<ul style="list-style-type: none"> <li>Wenden Sie sich unverzüglich an einen Händler.</li> </ul>
	<ul style="list-style-type: none"> <li>Wird angezeigt, wenn eine Störung im Fernlichtassistenten vorliegt.</li> </ul>	<ul style="list-style-type: none"> <li>Bedienen Sie den Lichtschalter manuell.</li> <li>Wenn dies beim Fahren mit Fernlicht eintritt, schalten Sie die Scheinwerfer auf Abblendlicht um.</li> </ul>
	<ul style="list-style-type: none"> <li>Wird angezeigt, wenn die Temperatur im Innern der vorderen Weitwinkelkamera zu hoch ist und einige Fahrerassistenzsysteme nicht aktiviert werden können.</li> </ul>	<ul style="list-style-type: none"> <li>Kühlen Sie die Kamera mithilfe der Klimaautomatik.</li> <li><b>Erlischt</b> - Die Kamera ist abgekühlt, und die Systeme werden normal aktiviert. <ul style="list-style-type: none"> <li> <b>Vordere Weitwinkelkamera</b> S. 494</li> <li> <b>Honda SENSING</b> S. 433</li> </ul> </li> </ul>

Meldung	Zustand	Erklärung
	<ul style="list-style-type: none"> <li>• Wird angezeigt, wenn der Bereich um die vordere Weitwinkelkamera durch Schmutz, Schlamm usw. bedeckt ist und ein vorausfahrendes Fahrzeug nicht erfasst werden kann.</li> <li>• Kann beim Fahren bei schlechtem Wetter (Regen, Schnee, Nebel usw.) oder bei dunklen Umgebungsbedingungen auftreten, z. B. beim Fahren im Tunnel oder bei Nacht, Sonnenaufgang oder Dämmerung.</li> </ul>	<ul style="list-style-type: none"> <li>• Wenn die Frontscheibe verschmutzt ist, halten Sie das Fahrzeug an einem sicheren Ort an, und wischen Sie den Schmutz mit einem weichen Tuch ab.</li> <li>• Wenn die Meldung nach dem Reinigen des Kamerabereichs nicht verschwindet, lassen Sie das Fahrzeug von einem Händler prüfen. <ul style="list-style-type: none"> <li>➤ <b>Vordere Weitwinkelkamera</b> S. 494</li> <li>➤ <b>Honda SENSING</b> S. 433</li> </ul> </li> </ul>
	<ul style="list-style-type: none"> <li>• Wird angezeigt, wenn der Abstand zum vorausfahrenden Fahrzeug bei aktivierter ACC zu gering ist.</li> <li>• Wird angezeigt, wenn Sie die <b>RES/+</b>- oder <b>SET/--</b>-Taste drücken, während der Abstand zum vorausfahrenden Fahrzeug zu gering ist.</li> </ul>	<ul style="list-style-type: none"> <li>• Die ACC wurde automatisch abgeschaltet. <ul style="list-style-type: none"> <li>➤ <b>Adaptive Geschwindigkeitsregelung (ACC) mit Stauassistent</b> S. 448</li> </ul> </li> <li>• Die ACC kann nicht eingestellt werden. <ul style="list-style-type: none"> <li>➤ <b>Adaptive Geschwindigkeitsregelung (ACC) mit Stauassistent</b> S. 448</li> </ul> </li> </ul>
 <p>(weiß)</p>	<ul style="list-style-type: none"> <li>• Wird angezeigt, wenn der Fahrer den Sicherheitsgurt löst, während das Fahrzeug von der (ACC) selbsttätig angehalten wird.</li> <li>• Wird angezeigt, wenn Sie die <b>RES/+</b>- oder <b>SET/--</b>-Taste drücken, während der Sicherheitsgurt auf der Fahrerseite nicht angelegt ist.</li> <li>• Wird angezeigt, wenn Sie den Betriebsmodus einschalten, ohne den Sicherheitsgurt auf der Fahrerseite anzulegen.</li> </ul>	<ul style="list-style-type: none"> <li>• Die ACC wurde automatisch abgeschaltet. <ul style="list-style-type: none"> <li>➤ <b>Adaptive Geschwindigkeitsregelung (ACC) mit Stauassistent</b> S. 448</li> </ul> </li> <li>• Die ACC kann nicht eingestellt werden. <ul style="list-style-type: none"> <li>➤ <b>Adaptive Geschwindigkeitsregelung (ACC) mit Stauassistent</b> S. 448</li> </ul> </li> <li>• Legen Sie den Sicherheitsgurt ordnungsgemäß an, bevor Sie losfahren.</li> </ul>

Meldung	Zustand	Erklärung
	<ul style="list-style-type: none"> <li>Wird angezeigt, wenn VSA oder Traktionskontrolle bei aktivierter ACC eingreifen.</li> </ul>	<ul style="list-style-type: none"> <li>Die ACC wurde automatisch abgeschaltet.                             <ul style="list-style-type: none"> <li>➤ <b>Adaptive Geschwindigkeitsregelung (ACC) mit Stauassistent</b> S. 448</li> </ul> </li> </ul>
	<ul style="list-style-type: none"> <li>Wird angezeigt, wenn Ihre Fahrzeuggeschwindigkeit zu hoch ist, um die ACC einzustellen.</li> </ul>	<ul style="list-style-type: none"> <li>Reduzieren Sie die Fahrgeschwindigkeit und stellen Sie dann die ACC ein.                             <ul style="list-style-type: none"> <li>➤ <b>Adaptive Geschwindigkeitsregelung (ACC) mit Stauassistent</b> S. 448</li> </ul> </li> </ul>
	<ul style="list-style-type: none"> <li>Wird angezeigt, wenn die ACC aufgrund überhöhter Fahrzeuggeschwindigkeit deaktiviert wird.</li> </ul>	<ul style="list-style-type: none"> <li>Reduzieren Sie die Geschwindigkeit und stellen Sie die ACC dann erneut ein.                             <ul style="list-style-type: none"> <li>➤ <b>Adaptive Geschwindigkeitsregelung (ACC) mit Stauassistent</b> S. 448</li> </ul> </li> </ul>
	<ul style="list-style-type: none"> <li>Wird angezeigt, wenn die adaptive Geschwindigkeitsregelung aufgrund von wiederholter Verzögerung, Fahrten auf einer langen Abwärtsneigung oder übermäßigem Fahrzeuggewicht nicht eingestellt werden kann.</li> </ul>	<ul style="list-style-type: none"> <li>Warten Sie eine Weile und setzen Sie dann die ACC zurück.                             <ul style="list-style-type: none"> <li>➤ <b>Adaptive Geschwindigkeitsregelung (ACC) mit Stauassistent</b> S. 448</li> </ul> </li> </ul>
	<ul style="list-style-type: none"> <li>Wird kurz vor dem automatischen Abbruch der adaptiven Geschwindigkeitsregelung aufgrund von wiederholter Verzögerung, Fahrten auf einer langen Abwärtsneigung oder übermäßigem Fahrzeuggewicht angezeigt. (Wird automatisch geöffnet, bis der Abstand zwischen Ihrem Fahrzeug und dem vorausfahrenden Fahrzeug den in den Entfernungseinstellungen festgelegten Höchstwert erreicht.)</li> </ul>	<ul style="list-style-type: none"> <li>Die ACC wird automatisch abgeschaltet.                             <ul style="list-style-type: none"> <li>➤ <b>Adaptive Geschwindigkeitsregelung (ACC) mit Stauassistent</b> S. 448</li> </ul> </li> </ul>
	<ul style="list-style-type: none"> <li>Wird angezeigt, wenn Sie die <b>SET/--</b>, <b>RES/+</b>, <b>CANCEL-</b>, Abstand- oder <b>LIM</b>-Taste drücken, während ACC, der Geschwindigkeitsbegrenzer oder der intelligente Geschwindigkeitsbegrenzer ausgeschaltet sind.</li> </ul>	<ul style="list-style-type: none"> <li>Drücken Sie nach dem Drücken der -Taste die <b>SET/--</b>, <b>RES/+</b>, <b>CANCEL-</b>, Abstand- oder <b>LIM</b>-Taste.                             <ul style="list-style-type: none"> <li>➤ <b>Geschwindigkeitsbegrenzer</b> S. 407</li> <li>➤ <b>Intelligenter Geschwindigkeitsbegrenzer</b> S. 413</li> <li>➤ <b>Adaptive Geschwindigkeitsregelung (ACC) mit Stauassistent</b> S. 448</li> </ul> </li> </ul>



Meldung	Zustand	Erklärung
	<ul style="list-style-type: none"> <li>Wird angezeigt, wenn die Abstandstaste im Modus für Geschwindigkeitsbegrenzer/intelligenten Geschwindigkeitsbegrenzer gedrückt wird.</li> </ul>	<ul style="list-style-type: none"> <li>Drücken Sie nach dem Umschalten auf die ACC die Abstand-Taste.                             <ul style="list-style-type: none"> <li>➤ <b>Geschwindigkeitsbegrenzer</b> S. 407</li> <li>➤ <b>Intelligenter Geschwindigkeitsbegrenzer</b> S. 413</li> <li>➤ <b>Adaptive Geschwindigkeitsregelung (ACC) mit Stauassistent</b> S. 448</li> </ul> </li> </ul>
	<ul style="list-style-type: none"> <li>Wird angezeigt, wenn das vorausfahrende Fahrzeug wieder anfährt, nachdem Ihr Fahrzeug von der ACC selbsttätig angehalten wurde.</li> </ul>	<ul style="list-style-type: none"> <li>Drücken Sie die <b>RES/+</b>- oder <b>SET/--</b>-Taste oder das Gaspedal, um den Betrieb wiederaufzunehmen.                             <ul style="list-style-type: none"> <li>➤ <b>Adaptive Geschwindigkeitsregelung (ACC) mit Stauassistent</b> S. 448</li> </ul> </li> </ul>
	<ul style="list-style-type: none"> <li>Wird angezeigt, wenn bei aktiver ACC eine andere Schaltposition als <b>D</b> gewählt wird.</li> <li>Wird angezeigt, wenn Sie die <b>RES/+</b>- oder <b>SET/--</b>-Taste drücken, während eine andere Schaltposition als <b>D</b> gewählt ist.</li> </ul>	<ul style="list-style-type: none"> <li>Die ACC wurde automatisch abgeschaltet.                             <ul style="list-style-type: none"> <li>➤ <b>Adaptive Geschwindigkeitsregelung (ACC) mit Stauassistent</b> S. 448</li> </ul> </li> <li>Die ACC kann nicht eingestellt werden.                             <ul style="list-style-type: none"> <li>➤ <b>Adaptive Geschwindigkeitsregelung (ACC) mit Stauassistent</b> S. 448</li> </ul> </li> </ul>
	<ul style="list-style-type: none"> <li>Wird angezeigt, wenn das Fahrzeug bei aktiver ACC an einem sehr steilen Gefälle angehalten wird.</li> <li>Wird angezeigt, wenn Sie die <b>RES/+</b>- oder <b>SET/--</b>-Taste drücken, während das Fahrzeug an einem sehr steilen Gefälle anhält.</li> </ul>	<ul style="list-style-type: none"> <li>Die ACC wurde automatisch abgeschaltet.                             <ul style="list-style-type: none"> <li>➤ <b>Adaptive Geschwindigkeitsregelung (ACC) mit Stauassistent</b> S. 448</li> </ul> </li> <li>Die ACC kann nicht eingestellt werden.                             <ul style="list-style-type: none"> <li>➤ <b>Adaptive Geschwindigkeitsregelung (ACC) mit Stauassistent</b> S. 448</li> </ul> </li> </ul>

Meldung	Zustand	Erklärung
	<ul style="list-style-type: none"> <li>Wird angezeigt, wenn die Feststellbremse bei aktiver ACC automatisch aktiviert wird.</li> </ul>	<ul style="list-style-type: none"> <li>Die ACC wurde automatisch abgeschaltet.                             <ul style="list-style-type: none"> <li>➤ <b>Adaptive Geschwindigkeitsregelung (ACC) mit Stauassistent</b> S. 448</li> <li>➤ <b>Feststellbremse</b> S. 496</li> </ul> </li> </ul>
	<ul style="list-style-type: none"> <li>Wird angezeigt, wenn Sie die <b>RES/+</b>- oder <b>SET/--</b>-Taste drücken, während die Feststellbremse betätigt ist.</li> </ul>	<ul style="list-style-type: none"> <li>Die ACC kann nicht eingestellt werden.                             <ul style="list-style-type: none"> <li>➤ <b>Adaptive Geschwindigkeitsregelung (ACC) mit Stauassistent</b> S. 448</li> <li>➤ <b>Feststellbremse</b> S. 496</li> </ul> </li> </ul>
	<ul style="list-style-type: none"> <li>Wird angezeigt, wenn die Feststellbremse automatisch aktiviert wird, während sie sich bereits in Betrieb befindet.</li> </ul>	<ul style="list-style-type: none"> <li>➤ <b>Auto-Hold-Bremsfunktion</b> S. 500</li> <li>➤ <b>Feststellbremse</b> S. 496</li> </ul>
	<ul style="list-style-type: none"> <li>Wird angezeigt, wenn Sie bei rollendem Fahrzeug und betätigtem Bremspedal die <b>RES/+</b>- oder <b>SET/--</b>-Taste drücken.</li> </ul>	<ul style="list-style-type: none"> <li>Die ACC kann nicht eingestellt werden.                             <ul style="list-style-type: none"> <li>➤ <b>Adaptive Geschwindigkeitsregelung (ACC) mit Stauassistent</b> S. 448</li> </ul> </li> </ul>
	<ul style="list-style-type: none"> <li>Wird angezeigt, wenn Sie die ACC deaktivieren, während das Fahrzeug von der ACC selbsttätig angehalten wird.</li> </ul>	<ul style="list-style-type: none"> <li>Betätigen Sie sofort das Bremspedal.</li> </ul>
	<ul style="list-style-type: none"> <li>Wird angezeigt, wenn die Auto-Hold-Bremsfunktion im aktivierten Zustand automatisch unterbrochen wird.</li> </ul>	<ul style="list-style-type: none"> <li>Betätigen Sie sofort das Bremspedal.</li> </ul>

Meldung	Zustand	Erklärung
	<ul style="list-style-type: none"> <li>Blinkt, wenn das System die Gefahr einer Kollision mit dem vorausfahrenden Fahrzeug ermittelt. Der Warnton ertönt.</li> </ul>	<ul style="list-style-type: none"> <li>Reagieren Sie angemessen, um einen Zusammenstoß zu vermeiden (durch Bremsen, Spurwechsel usw.).                             <ul style="list-style-type: none"> <li>► <b>Adaptive Geschwindigkeitsregelung (ACC) mit Stauassistent</b> S. 448</li> <li>► <b>Präventives Fahrerassistenzsystem (CMBS)</b> S. 436</li> </ul> </li> </ul>
 (orange)	<ul style="list-style-type: none"> <li>Wird angezeigt, wenn das Fahrzeug wahrscheinlich die erkannte Spur verlässt.</li> </ul>	<ul style="list-style-type: none"> <li>Übernehmen Sie die direkte Kontrolle über das Lenkrad und halten Sie das Fahrzeug in der Mitte der Fahrspur. Die Meldung verschwindet nach einer Weile.                             <ul style="list-style-type: none"> <li>► <b>Aktiver Spurhalteassistent (LKAS)</b> S. 468</li> <li>► <b>Spurhalteassistent (RDM)</b> S. 479</li> </ul> </li> </ul>
 (Rot)	<ul style="list-style-type: none"> <li>Wird angezeigt, wenn der Fahrer seine Hände lediglich auf dem Lenkrad abstützt oder das Lenkrad nicht festhält und das Fahrzeug möglicherweise die erkannte Spur verlässt. Zudem ertönt ein Warnton.</li> <li>Blinkt, wenn der Fahrer seine Hände lediglich auf dem Lenkrad abstützt oder das Lenkrad nicht festhält. Zudem ertönt ein Warnton. Wenn der Fahrer weiterhin in dieser Weise fährt, wechselt der Warnton zu einem einzelnen langen Signalton und der aktive Spurhalteassistent (LKAS) wird deaktiviert.</li> </ul>	<ul style="list-style-type: none"> <li>Übernehmen Sie die direkte Kontrolle über das Lenkrad und halten Sie das Fahrzeug in der Mitte der Fahrspur. Die Meldung verschwindet nach einer Weile.                             <ul style="list-style-type: none"> <li>► <b>Aktiver Spurhalteassistent (LKAS)</b> S. 468</li> </ul> </li> <li>Übernehmen Sie die direkte Kontrolle über das Lenkrad; die Meldung verschwindet.                             <ul style="list-style-type: none"> <li>► <b>Aktiver Spurhalteassistent (LKAS)</b> S. 468</li> </ul> </li> </ul>
 (weiß)	<ul style="list-style-type: none"> <li>Wird angezeigt, wenn das Fahrzeug wahrscheinlich eine erkannte Spur verlässt. Zusätzlich lenkt der Spurhalteassistent (RDM) das Fahrzeug in die Spur zurück.</li> </ul>	<ul style="list-style-type: none"> <li>Übernehmen Sie die direkte Kontrolle über das Lenkrad und halten Sie das Fahrzeug in der Mitte der Fahrspur. Die Meldung verschwindet nach einer Weile.                             <ul style="list-style-type: none"> <li>► <b>Spurhalteassistent (RDM)</b> S. 479</li> </ul> </li> </ul>

Meldung	Zustand	Erklärung
	<ul style="list-style-type: none"> <li>Wird angezeigt, wenn der LKAS aktiv ist oder die LKAS-Taste gedrückt wird, aber in einem der LKAS-Systeme eine Störung vorliegt. Der LKAS wird automatisch beendet. Gleichzeitig ertönt der Warnton.</li> </ul>	<ul style="list-style-type: none"> <li>Wenn eine weitere Systemanzeige aufleuchtet, wie beispielsweise VSA, ABS und Bremsanlage, die entsprechende Maßnahme durchführen.                      ➤ <b>Markierungen</b> S. 106</li> </ul>

Modelle mit Wartungsintervallsystem

Meldung	Zustand	Erklärung
	<ul style="list-style-type: none"> <li>Wird angezeigt, wenn eine Wartung in weniger als 30 Tagen fällig wird.</li> </ul>	<ul style="list-style-type: none"> <li>Die verbleibenden Tage werden pro Tag heruntergezählt.                      ➤ <b>Wartungsintervallsystem*</b> S. 528</li> </ul>
	<ul style="list-style-type: none"> <li>Wird angezeigt, wenn eine Wartung in weniger als 10 Tagen fällig wird.</li> </ul>	<ul style="list-style-type: none"> <li>Die angezeigten Wartungsarbeiten sind so schnell wie möglich durchzuführen.                      ➤ <b>Wartungsintervallsystem*</b> S. 528</li> </ul>
	<ul style="list-style-type: none"> <li>Wird angezeigt, wenn die jeweilige Wartung immer noch nicht durchgeführt wurde und die Zahl der verbleibenden Tage 0 erreicht.</li> </ul>	<ul style="list-style-type: none"> <li>Ihr Fahrzeug hat den Zeitpunkt einer fälligen Wartung überschritten. Lassen Sie die Wartungen umgehend durchführen und setzen Sie die Wartungsintervallanzeige zurück.                      ➤ <b>Wartungsintervallsystem*</b> S. 528</li> </ul>

\* Nicht bei allen Modellen verfügbar



## Anzeigeeinstrumente

Zu den Anzeigeeinstrumenten gehören Tachometer, Ladezustandsanzeige der Hochspannungsbatterie, Kraftstoffanzeige und zugehörige Anzeigen. Sie werden angezeigt, wenn der Betriebsmodus auf EIN gestellt ist.

### Tachometer

Zeigt die Fahrgeschwindigkeit in km/h oder mph an.

### Kraftstoffanzeige

Zeigt die restliche Kraftstoffmenge im Kraftstofftank an.

#### » Tachometer

Sie können den Tachometer und die Messwerte entweder in km/h oder mph anzeigen lassen.

» **Einheiten ändern** S. 153

#### » Kraftstoffanzeige

##### **ACHTUNG**

Wenn sich die Anzeige **0** nähert, sollten Sie auftanken. Wird der Kraftstofftank fast leer gefahren, können Fehlzündungen auftreten, was zu Beschädigungen des Katalysators führen kann.

Die tatsächliche Kraftstoffrestmenge weicht möglicherweise von der in der Kraftstoffvorratsanzeige angegebenen Menge ab.

## ■ Hochspannungsbatterieladestandsanzeige

Zeigt den verbleibenden Ladezustand der Hochspannungsbatterie an.

## ■ Gesamtkilometerzähler

Gibt die Gesamtkilometer oder -meilen des Fahrzeugs an.

### ▣ Hochspannungsbatterieladestandsanzeige

Der Hochspannungsbatterieladestand kann sich unter den folgenden Bedingungen verringern:

- Wenn die 12-Volt-Batterie ausgetauscht wurde.
- Wenn die 12-Volt-Batterie getrennt wurde.
- Wenn das Hochspannungsbatterie-Steuersystem seinen Messwert korrigiert.

Die Ladezustandsanzeige wird automatisch während der Fahrt korrigiert.

Änderungen der Temperatur der Hochspannungsbatterie können zu einem Anstieg oder einer Abnahme der Batterieleistung führen. Wenn Temperaturänderungen zu einer Veränderung der Batterieleistung führen, kann die Ladezustandsanzeige schwanken, auch wenn die Ladung gleich bleibt.

### ▣ Gesamtkilometerzähler

Der Gesamtkilometerzähler wird nicht angezeigt, wenn sich das Fahrer-Informationsdisplay im einfachen Modus befindet.

➤ **Umschalten des Displays** S. 141

## ■ Umgebungstemperatur

Zeigt die Außentemperatur in Grad Celsius an.

Wenn die Außentemperatur beim Einschalten des Betriebsmodus unter 3 °C lag, blinkt die Außentemperaturanzeige zehn Sekunden lang.

### ■ Einstellen der Außentemperaturanzeige

Korrigieren Sie den Temperaturwert um bis zu  $\pm 3$  °C, wenn die angezeigte Temperatur falsch zu sein scheint.

## ■ Verkehrszeichenerkennung

Zeigt Verkehrszeichen während der Fahrt an.

Die Anzeige blinkt, wenn die maximale Geschwindigkeit des von der Verkehrszeichenerkennung erkannten Verkehrszeichens überschritten wird.

## ■ Uhr

Zeigt die Uhr an.

Sie können die Uhrzeit manuell einstellen oder die Uhrzeitanzeige so ändern, dass die 12- oder 24-Stunden-Anzeige angezeigt wird.

➤ **Uhr** S. 166

➤ **Einstellen der Uhrzeit** S. 304

## ■ Aktueller Modus für ACC mit Stauassistent und LKAS

Zeigt den aktuellen Modus für ACC mit Stauassistent und LKAS an.

➤ **Adaptive Geschwindigkeitsregelung (ACC) mit Stauassistent** S. 448

➤ **Aktiver Spurhalteassistent (LKAS)** S. 468

## ⌘ Umgebungstemperatur

Der Temperatursensor befindet sich im vorderen Stoßfänger. Beträgt die Fahrzeuggeschwindigkeit weniger als 30 km/h, kann die Temperaturanzeige durch Straßenwärme und Abgase anderer Fahrzeuge beeinträchtigt werden.

Die Anzeige wird möglicherweise erst nach einigen Minuten aktualisiert, wenn sich der Temperaturwert stabilisiert hat.

Sie können den Temperaturwert anpassen.

➤ **Einstellungen\*** S. 155

➤ **Benutzerdefinierte Funktionen** S. 345

## ⌘ Verkehrszeichenerkennung

Sie können die Warnung der Verkehrszeichenerkennung bei Geschwindigkeitsüberschreitung ein- und ausschalten.

➤ **Einstellungen\*** S. 155

➤ **Benutzerdefinierte Funktionen** S. 345

## Fahrer-Informationsdisplay

Das Fahrer-Informationsdisplay zeigt Informationen wie die geschätzte Fahrstrecke und den Kraftstoffverbrauch des Fahrzeugs an. Es zeigt außerdem Meldungen wie Warnungen und andere nützliche Informationen an.

### ■ Umschalten des Displays

Drücken Sie die -Taste (Startbildschirm) und drehen Sie dann das linke Auswahrad, um den Inhalt aufzurufen, der angezeigt werden soll. Drücken Sie auf das linke Stellrad, um detaillierte Informationen anzuzeigen.

### ☒ Umschalten des Displays

Um zum vorherigen Bildschirm zurückzukehren, drücken Sie die -Taste (Zurück).

Sie können Inhalte zur Anzeige hinzufügen oder davon entfernen.

☒ **Anzeige anpassen** S. 154

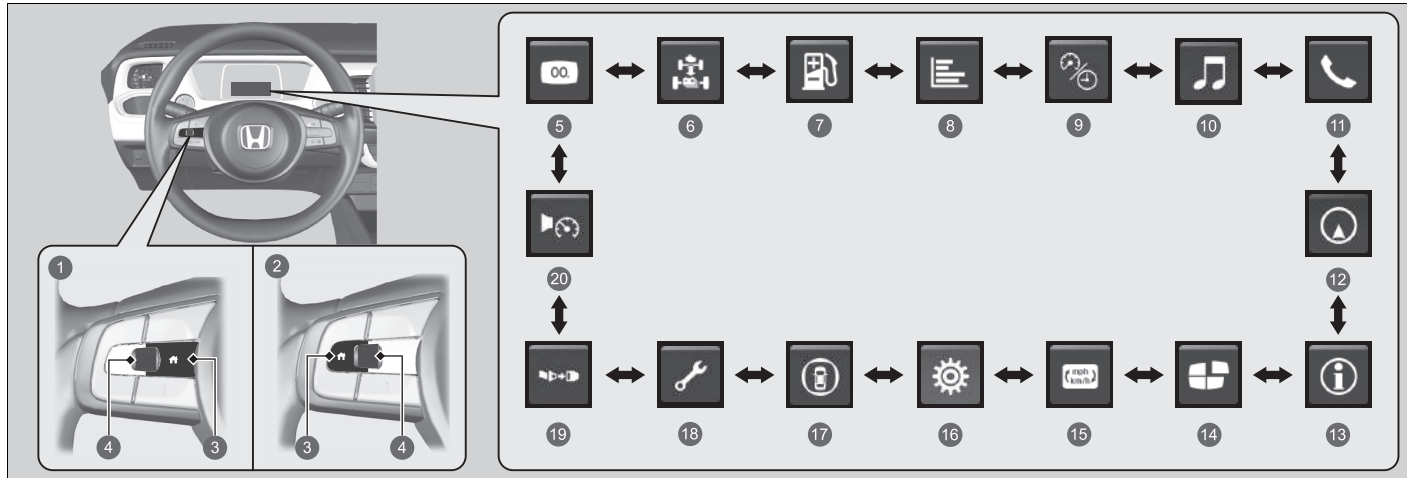

- |   |                                   |
|---|-----------------------------------|
| 1 Modelle mit Display Audio               | 11 Telefon* ➤ S. 149              |
| 2 Modelle mit Audiosystem mit Farbdisplay | 12 Navigation* ➤ S. 149           |
| 3  -Taste (Startbildschirm)               | 13 Information ➤ S. 154           |
| 4 Linkes Stellrad                         | 14 Display anpassen ➤ S. 154      |
| 5 Einfach ➤ S. 143                        | 15 Einheiten ändern ➤ S. 153      |
| 6 Kraftfluss ➤ S. 144                     | 16 Einstellungen* ➤ S. 155        |
| 7 Reichweite und Kraftstoff ➤ S. 145      | 17 Sicherheit ➤ S. 152            |
| 8 Kraftstoffverbrauch ➤ S. 146            | 18 Wartung* ➤ S. 151              |
| 9 Geschwindigkeit und Zeit ➤ S. 147       | 19 Sicherheitsgurte ➤ S. 151      |
| 10 Audio* ➤ S. 149                        | 20 Geschwindigkeitsalarm ➤ S. 150 |

## ■ Einfach

Durch Auswahl des einfachen Modus lässt sich die Anzeige des Cockpits auf das erforderliche Minimum an Informationen einstellen.

## ■ Kraftfluss

Zeigt den Kraftfluss von Motor und Elektromotor an, kennzeichnet die Energiequelle des Fahrzeugs und gibt an, ob die Batterie gerade aufgeladen wird.

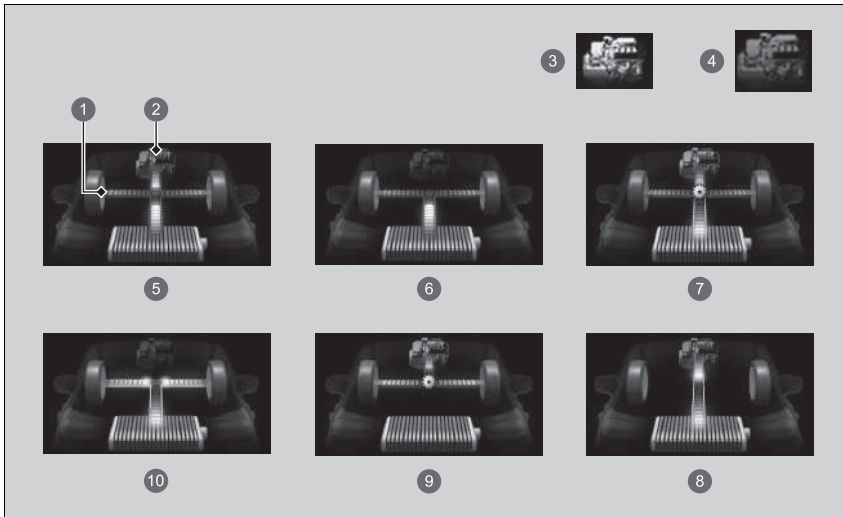

- 1 Kraftfluss
- 2 Motor
- 3 Motor EIN
- 4 Motor AUS
- 5 **Hybridfahrzeug (HV):** Die Energieversorgung erfolgt über den Elektromotor und den Verbrennungsmotor.
- 6 **Elektrofahrzeug (EV):** Die Energieversorgung erfolgt über den Elektromotor.
- 7 **Motor (Direktantrieb):** Der Motor läuft und der Elektromotor lädt die Hochspannungsbatterie auf.
- 8 Der Motor läuft und der Elektromotor lädt die Hochspannungsbatterie auf.
- 9 Der Antrieb erfolgt ausschließlich über den Verbrennungsmotor.
- 10 **Regeneration:** Der Elektromotor lädt die Hochspannungsbatterie auf.

## ☒ Kraftfluss

Während das Fahrzeug mit laufendem Motor steht, wird möglicherweise Folgendes auf dem Fahrer-Informationsdisplay angezeigt.

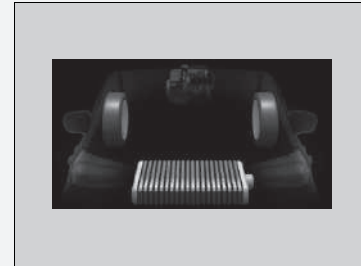

## ■ Reichweite/Kraftstoff/Tageskilometerzähler

Blättern Sie mit dem linken Stellrad, um zwischen Tageskilometerzähler A und Tageskilometerzähler B zu wechseln.



- ❶ Tageskilometerzähler A
- ❷ Durchschnittlicher Kraftstoffverbrauch
- ❸ Aktueller Kraftstoffverbrauch
- ❹ Reichweite
- ❺ Tageskilometerzähler B



### ■ Tageskilometerzähler

Zeigt die seit dem letzten Zurücksetzen zurückgelegten Kilometer oder Meilen an. Die Tageskilometerzähler A und B können zur Erfassung von zwei verschiedenen Strecken benutzt werden.

### Zurücksetzen eines Tageskilometerzählers

Um den Tageskilometerzähler zurückzusetzen, rufen Sie ihn auf, drücken Sie das linke Auswahlrad und wählen Sie dann **Rücksetzen**. Der Tageskilometerzähler wird auf **0.0** zurückgesetzt.

### ■ Durchschnittlicher Kraftstoffverbrauch

Zeigt den voraussichtlichen durchschnittlichen Kraftstoffverbrauch jedes Tageskilometerzählers in l/100km an.

Die Anzeige wird in vorgegebenen Abständen aktualisiert. Wird ein Tageskilometerzähler zurückgesetzt, wird auch der durchschnittliche Kraftstoffverbrauch zurückgesetzt.

### ■ Aktueller Kraftstoffverbrauch

Der aktuelle Kraftstoffverbrauch wird in Form eines Balkendiagramms in l/100 km oder mpg dargestellt.

### ■ Reichweite

Gibt die voraussichtliche Distanz an, die mit dem restlichen Kraftstoff zurückgelegt werden kann. Die geschätzte Distanz basiert auf dem aktuellen Kraftstoffverbrauch des Fahrzeugs.

### ■ Kraftstoffeinsparung

Zeigt den durchschnittlichen Kraftstoffverbrauch für die letzten drei Fahrzyklen (1 – 3) und den aktuellen Fahrzyklus (0) in l/100 km an.

Jedes Mal, wenn Sie den Betriebsmodus auf EIN stellen, wird die Anzeige aktualisiert und die ältesten Daten werden gelöscht.

### ☞ Tageskilometerzähler

Schalten Sie mit dem linken Stellrad zwischen Tageskilometerzähler A und Tageskilometerzähler B um.

### ☞ Durchschnittlicher Kraftstoffverbrauch

Sie können individuell einstellen, wann der durchschnittliche Kraftstoffverbrauch zurückgesetzt werden soll.

☞ **Einstellungen**\* S. 155

☞ **Benutzerdefinierte Funktionen** S. 345

## ■ Geschwindigkeit und Zeit

Blättern Sie mit dem linken Stellrad, um zwischen Tageskilometerzähler A und Tageskilometerzähler B zu wechseln.



- ❶ Tageskilometerzähler A
- ❷ Gefahrene Zeit
- ❸ Durchschnittsgeschwindigkeit
- ❹ Tageskilometerzähler B

## ■ Tageskilometerzähler

➤ **Tageskilometerzähler** S. 146

## ■ Gefahrene Zeit

Gibt die gefahrene Zeit seit dem letzten Zurücksetzen von Trip A oder Trip B an.

## ■ Durchschnittsgeschwindigkeit

Zeigt die Durchschnittsgeschwindigkeit in km/h oder mph seit dem letzten Zurücksetzen von Trip A oder Trip B an.

## ☒ Gefahrene Zeit

Sie können individuell einstellen, wann die gefahrene Zeit zurückgesetzt werden soll.

➤ **Einstellungen**\* S. 155

➤ **Benutzerdefinierte Funktionen** S. 345

## ☒ Durchschnittsgeschwindigkeit

Sie können individuell einstellen, wann die Durchschnittsgeschwindigkeit zurückgesetzt werden soll.

➤ **Einstellungen**\* S. 155

➤ **Benutzerdefinierte Funktionen** S. 345

■ **Audio \***

Zeigt die aktuellen Audio-Informationen an.

➤ **Allgemeine Bedienung** S. 286

■ **Telefon \***

Zeigt die aktuellen Informationen zum Telefon an.

➤ **Freisprecheinrichtung (HFT)** S. 359

■ **Navigation\***

■ **Kompass**

Zeigt den Kompassbildschirm an.

■ **Schritt-für-Schritt-Wegbeschreibung**

Wenn die Navigationsführung vom Navigationssystem, von Android Auto oder von Apple CarPlay bereitgestellt wird, werden Schritt-für-Schritt-Wegbeschreibungen zu Ihrem Ziel angezeigt.

➤ **Siehe Navigationssystemhandbuch**

➤ **Apple CarPlay** S. 337

➤ **Android Auto** S. 341

➤ **Navigation\***

Sie können wählen, ob während der Routenführung die Schritt-für-Schritt-Wegbeschreibung angezeigt werden soll oder nicht.

➤ **Benutzerdefinierte Funktionen** S. 345

Wenn der Kompass oder Schritt-für-Schritt-Wegbeschreibungen angezeigt werden, können Sie einige Funktionen des Navigationssystems auf dem Fahrer-Informationsdisplay steuern, indem Sie sie mit dem linken Stellrad durchblättern.

➤ **Siehe Navigationssystemhandbuch**

\* Nicht bei allen Modellen verfügbar

## ■ Geschwindigkeitsalarm

Aktiviert den Geschwindigkeitsalarm und ändert die Einstellung des Geschwindigkeitsalarms.

Blättern Sie mit dem linken Stellrad, woraufhin sich die Einstellung für den Geschwindigkeitsalarm wie folgt ändert:

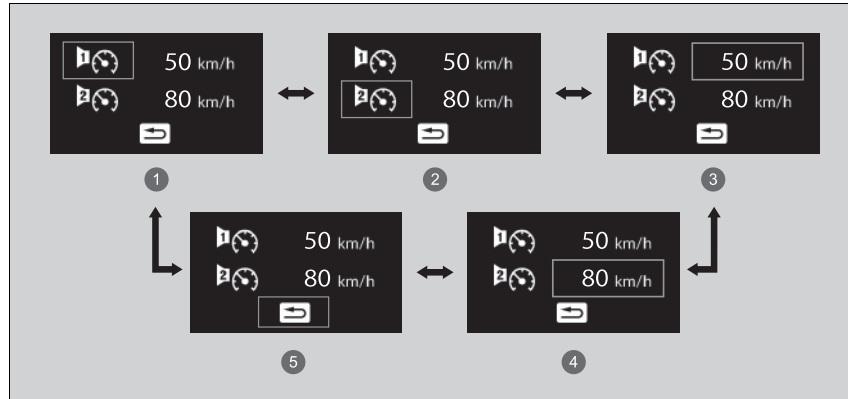

- 1 Geschwindigkeitsalarm 1 Ein/Aus\*1
- 2 Geschwindigkeitsalarm 2 Ein/Aus\*1
- 3 Einstellung Geschwindigkeitsalarm 1 [50 km/h\*1]
- 4 Einstellung Geschwindigkeitsalarm 2 [80 km/h\*1]
- 5 Zurück

\*1: Standardeinstellung

## ■ Sicherheitsgurte

Wird angezeigt, wenn einer der Sicherheitsgurte angelegt bzw. nicht angelegt ist.

## ■ Wartung\*

Zeigt das Wartungsintervallsystem an.

➤ **Wartungsintervallsystem\*** S. 528

## ■ Sicherheitsanzeigen

Zeigt durch Farbe oder mit Buchstaben den Status des Spurhalteassistenten (RDM), des Toter-Winkel-Assistenten (BSI)\* und des CMBS an, beispielsweise „Ein“, „Aus“ oder „Fehler“.

Die folgenden Farben geben den Status eines der oben genannten Systeme an:

- Grün: Das System ist eingeschaltet.
- Grau: Das System ist ausgeschaltet.
- Orange: Es liegt ein Problem mit dem System vor.

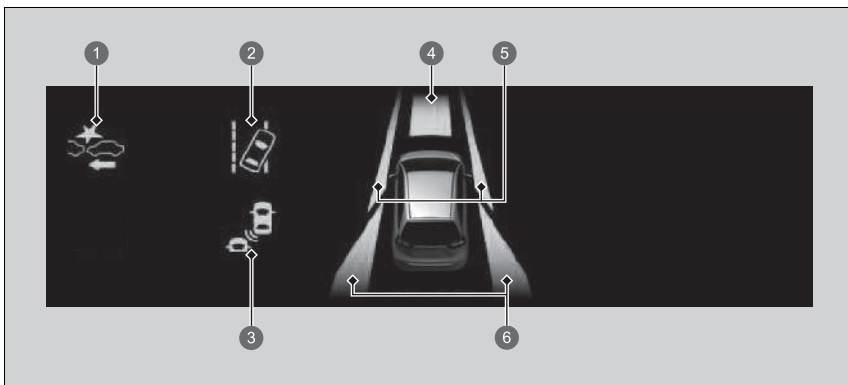

- 1 CMBS-Symbol und Statusinformationen
- 2 Symbol und Statusinfo für den Spurhalteassistenten (RDM)
- 3 Symbol und Statusinfo für den Toter-Winkel-Assistenten (BSI)\*
- 4 Bereichsinformation für das CMBS
- 5 Bereichsinformation für den Spurhalteassistenten (RDM)
- 6 Bereichsinformation für den Toter-Winkel-Assistenten (BSI)\*

## ► Sicherheitsanzeigen

Wenn ein System orange aufleuchtet, lassen Sie Ihr Fahrzeug sofort von einem Händler überprüfen.

Zum Ein- und Ausschalten der einzelnen Systeme blättern Sie zunächst mit dem linken Stellrad, um die Anzeige zu wechseln. In der nächsten Anzeige können Sie auswählen, welches System ein- oder ausgeschaltet werden soll.

☒ **Spurhalteassistenten (RDM) ein- und ausschalten** S. 482

☒ **Toter-Winkel-Assistent (BSI)\*** S. 428

☒ **CMBS Ein und Aus** S. 440

Sie können den Status der einzelnen Funktionen auch anhand der Farbe der Sicherheitsanzeigen überprüfen.

☒ **Sicherheitsanzeige (orange)** S. 122

☒ **Sicherheitsanzeige (grün/grau)** S. 124

## ■ Einheiten ändern

Ermöglicht die Anzeige einer anderen Geschwindigkeitseinheit auf dem Fahrer-Informationsdisplay und die Einstellung der angezeigten Messwerte auf km/h und mph.

Halten Sie das linke Stellrad gedrückt, wenn Sie auf dem Fahrer-Informationsdisplay die Option  wählen. Bei jedem Wechsel ändert sich die Einheit von km/h auf mph oder umgekehrt. Danach wird einige Sekunden lang ein Bestätigungsbildschirm angezeigt.







## ■ Anzeige anpassen

Ändern Sie die Einstellungen nach Ihren Wünschen.

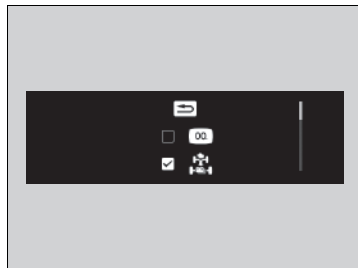
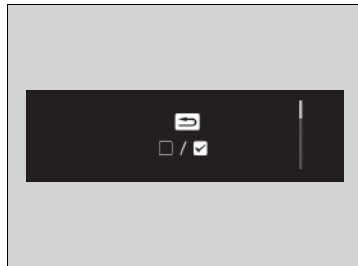
### ■ Inhalte anordnen

Sie können auswählen, welche Symbole auf dem Startbildschirm angezeigt werden sollen.



1. Blättern Sie mit dem linken Stellrad, um  auszuwählen, und drücken Sie dann auf das linke Stellrad.
2. Blättern Sie mit dem linken Stellrad, um  /  auszuwählen, und drücken Sie dann auf das linke Stellrad.
3. Drehen Sie am linken Stellrad, um zwischen den Symbolen zu blättern, und drücken Sie dann das linke Stellrad, um sie zu aktivieren oder zu deaktivieren.

## ■ Informationen

### ► Warnungs- und Informationsmeldungen der Fahrer-Informationsschnittstelle

S. 125



## ► Anzeige anpassen

Grau dargestellte Symbole können nicht vom Startbildschirm entfernt werden.

## ■ Einstellungen \*

An der Fahrer-Informationsschnittstelle können Sie bestimmte Funktionen individuell einstellen.

### ■ Individuelle Einstellung

Drücken Sie die Taste  (Startbildschirm) und wählen Sie dann den Bildschirm  (Einstellungen) aus, indem Sie das linke Stellrad drehen, während der Betriebsmodus eingeschaltet ist, das Fahrzeug vollständig angehalten ist und sich die Gangposition in  befindet. Drücken Sie dann auf das linke Stellrad.

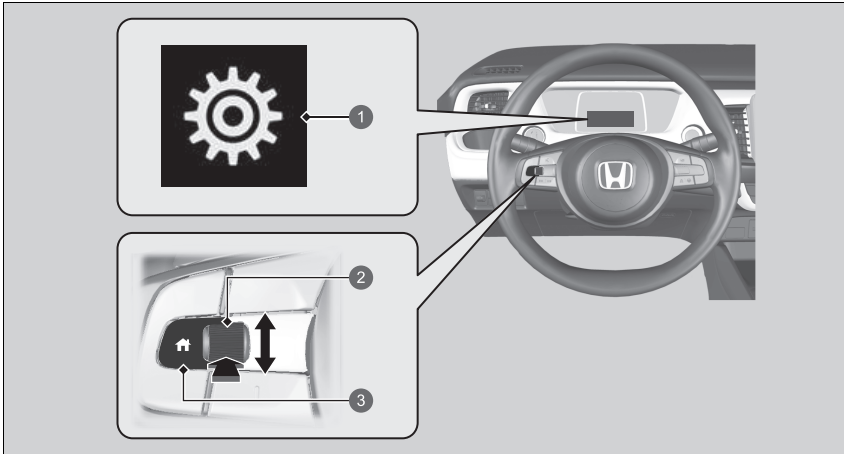

- ① Fahrer-Informationssystem
- ② Linkes Stellrad
- ③ -Taste (Startbildschirm)

## »Einstellungen\*

Drehen Sie das linke Auswahrad, um andere Funktionen anzupassen.

- **Liste der individuell einstellbaren Optionen** S. 156
- **Beispiel für individuelle Einstellungen** S. 160

Zum Anpassen von Einstellungen wählen Sie die Schaltposition .

\* Nicht bei allen Modellen verfügbar

■ Liste der individuell einstellbaren Optionen

Setup-Gruppe	Individuell einstellbare Funktionen	Beschreibung	Wählbare Einstellungen
<b>Druckverlust-Warnsystem</b>	—	Initialisiert das Druckverlust-Warnsystem.	<b>Initialisieren/Abbrechen</b>
	<b>Abstand für Warnung Frontalkollision</b>	Ändert den Abstand, bei dem das präventive Fahrerassistenzsystem (CMBS) eine Warnung ausgibt.	<b>Weit/Normal*<sup>1</sup>/Nah</b>
<b>Einstellung Fahrer-assistenzsyst.</b>	<b>ACC Warnton vorausfahrendes Fahrzeug</b>	Stellt ein, dass das System ein akustisches Signal ausgibt, wenn ein Fahrzeug erkannt wird oder wenn sich das Fahrzeug nicht mehr im ACC-Bereich befindet.	<b>EIN/AUS*<sup>1</sup></b>
	<b>Einstellung Spurhalteassistent</b>	Ändert die Einstellung des Spurhalteassistenten (RDM).	<b>Früh/Normal/Verzögert*<sup>1</sup></b>
	<b>Warnton Spurhalteassistent</b>	Lässt das System ein akustisches Warnsignal abgeben, wenn der Spurhalteassistent (LKAS) unterbrochen wird.	<b>EIN/AUS*<sup>1</sup></b>
	<b>Verkehrszeichenerkennung</b>	Schaltet die Verkehrszeichenerkennung ein und aus.	<b>EIN*<sup>1</sup>/AUS</b>
	<b>Warnung der Verkehrszeichenerkennung bei Geschwindigkeitsüberschreitung</b>	Schaltet die Warnung der Verkehrszeichenerkennung bei Geschwindigkeitsüberschreitung ein und aus.	<b>EIN*<sup>1</sup>/AUS</b>

\*1: Standardeinstellung

Setup-Gruppe	Individuell einstellbare Funktionen	Beschreibung	Wählbare Einstellungen
Instrumenten-einstellung	<b>Sprache</b>	Änderung der angezeigten Sprache.	<b>ENGLISH*<sup>1</sup>/DEUTSCH/ ITALIANO/FRANÇAIS/ ESPAÑOL/PolSKI/ PORTUGUÊS/NEDERLANDS/ DANSK/SVENSKA/NORSK/ SUOMI/РУССКИЙ/ТÜRK</b>
	<b>Warnhinweis</b>	Schaltet die Warnmeldung des Fahrer-Informationsdisplays ein und aus.	<b>EIN/AUS*<sup>1</sup></b>
	<b>Außentemperaturanzeige einstellen</b>	Verstellung der Temperaturanzeige um ein paar Grad.	<b>-3 °C ~ ±0 °C*<sup>1</sup> ~ +3 °C</b>
	<b>„Trip A“ zurücksetzen</b>	Ändert die Einstellung für das Zurücksetzen von Tageskilometerzähler A, des durchschnittlichen Kraftstoffverbrauchs A, der Durchschnittsgeschwindigkeit A und der gefahrenen Zeit A.	<b>Nach Volltanken/Bei Zündung AUS/Manuelle Rücksetzung*<sup>1</sup></b>
	<b>„Trip B“ zurücksetzen</b>	Ändert die Einstellung für das Zurücksetzen von Tageskilometerzähler B, des durchschnittlichen Kraftstoffverbrauchs B, der Durchschnittsgeschwindigkeit B und der gefahrenen Zeit B.	<b>Nach Volltanken/Bei Zündung AUS/Manuelle Rücksetzung*<sup>1</sup></b>

\*1: Standardeinstellung

Setup-Gruppe	Individuell einstellbare Funktionen	Beschreibung	Wählbare Einstellungen
Instrumenteneinstellung	<b>Lautstärkeneinstellung Alarmsysteme</b>	Ändert die Alarmlautstärke wie z. B. Warnton, Warnungen, Blinkerton und so weiter.	<b>Max/Mittel<sup>*1</sup>/Min</b>
	<b>Einheiten Geschwindigkeit/Abstand</b>	Auswahl der Einheiten für den Tageskilometerzähler.	<div style="border: 1px solid black; padding: 2px;">Linkslenker-Ausführung</div> <b>km/h-km<sup>*1</sup>/mph-Meilen</b> <div style="border: 1px solid black; padding: 2px;">Rechtslenker-Ausführung</div> <b>km/h-km/mph-Meilen<sup>*1</sup></b>
Lichteinstellung	<b>Fernlichtassistent</b>	Schaltet den Fernlichtassistenten ein und aus.	<b>EIN<sup>*1</sup>/AUS</b>
	<b>Dimmerdauer Innenbeleuchtung</b>	Auswahl, wie lange die Innenraumbelichtung nach dem Schließen der Türen eingeschaltet bleiben soll.	<b>60 Sek./30 Sek.<sup>*1</sup>/15 Sek.</b>
	<b>Scheinwerfer Auto-Off-Timer</b>	Auswahl, wie lange die Außenbeleuchtung nach dem Schließen der Fahrertür eingeschaltet bleiben soll.	<b>60 Sek./30 Sek./15 Sek.<sup>*1</sup>/0 Sek.</b>
	<b>Wischerabhängige Fahrlichtschaltung</b>	Ändert die Einstellung für den Betrieb des Scheibenwischers, wenn die Scheinwerfer automatisch eingeschaltet werden, während sich der Lichtschalter in der Position <b>AUTO</b> befindet.	<b>EIN<sup>*1</sup>/AUS</b>

\*1: Standardeinstellung

Setup-Gruppe	Individuell einstellbare Funktionen	Beschreibung	Wählbare Einstellungen
<b>Türeinstellung</b>	<b>Ton schlüssellose Verriegelung</b>	VERRIEGELN/ENTRIEGELN - Die Außenleuchten blinken.	<b>EIN*1/AUS</b>
	<b>Timer der Sicherheitsverriegelung</b>	Ändert die Zeitspanne, bis die Türen sich wieder verriegeln und die Alarmanlage sich wieder einschaltet, nachdem das Fahrzeug entriegelt, aber keine Tür geöffnet wurde.	<b>90 Sek./60 Sek./30 Sek.*1</b>
<b>Wartungsanzeige zurücksetzen*</b>	—	Setzt das Wartungsintervalldisplay zurück, nachdem die Wartungsarbeiten durchgeführt wurden.	<b>Abbrechen/Alle fälligen Punkte/Nur Punkt A/Nur Punkt B/Nur Punkt 0/Nur Punkt 1/Nur Punkt 2/Nur Punkt 3/Nur Punkt 4/Nur Punkt 5/Nur Punkt 6/Nur Punkt 7/Nur Punkt 8/Nur Punkt 9</b>
<b>Alle Einstellungen zurücksetzen</b>	—	Bricht benutzerdefinierte Änderungen ab, die Sie vorgenommen haben, oder setzt sie auf die Standardeinstellungen zurück.	<b>Abbrechen/OK</b>

\*1: Standardeinstellung

### ■ Beispiel für individuelle Einstellungen

Im Folgenden wird beschrieben, wie die Funktion „**Trip A**“ zurücksetzen auf **Nach Volltanken** geändert wird. Die Standardeinstellung für die Funktion „**Trip A**“ zurücksetzen lautet **Manuelle Rücksetzung**.

1. Drücken Sie die Taste , um  auszuwählen. Drücken Sie dann auf das linke Auswahlrad.

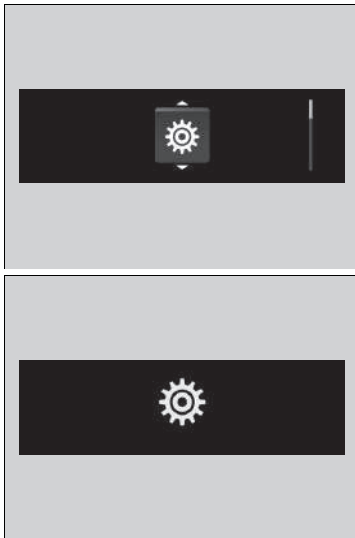



2. Drehen Sie das linke Auswahlrاد, bis auf dem Display die Option **Instrumenteneinstellung** angezeigt wird.
3. Drücken Sie auf das linke Auswahlrاد.
  - ▶ Zunächst wird **Sprache** angezeigt.

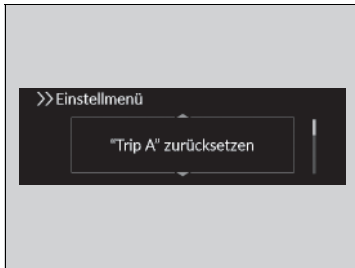

4. Drehen Sie das linke Auswahlrاد, bis „**Trip A**“ **zurücksetzen** auf dem Display angezeigt wird. Drücken Sie dann auf das linke Auswahlrاد.
  - ▶ Die Anzeige wechselt zum Bildschirm für individuelle Einstellungen. Dort kann zwischen den Einstellungen **Nach Volltanken, Bei Zündung AUS, Manuelle Rücksetzung** und **Zurück** ausgewählt werden.

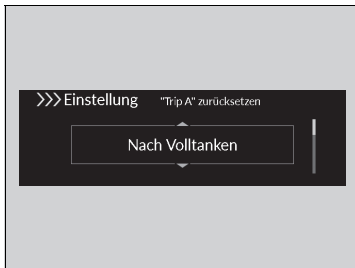

5. Drehen Sie das linke Stellrad, um die Option **Nach Volltanken** auszuwählen, und drücken Sie dann auf das linke Stellrad.
  - ▶ Der Bildschirm **Nach Volltanken** wird angezeigt, und anschließend kehrt die Anzeige zum Bildschirm für individuelle Einstellungen zurück.





6. Drehen Sie das linke Stellrad, bis **Zurück** auf dem Display angezeigt wird. Drücken Sie dann auf das linke Stellrad.
7. Wiederholen Sie den Schritt 6 so lange, bis Sie sich wieder in der normalen Anzeige befinden.

## ■ Fahrzykluswertung/Gesamtpunktzahl

Erscheint mehrere Sekunden lang, wenn der Betriebsmodus auf FAHRZEUG AUS gestellt wird. Jede Anzeige verfügt über drei Stufen. Abhängig von Ihrer Fahrweise erhöhen oder verringern sich die Blattsymbole und Anzeigesegmente, um anzuzeigen, dass sich der Kraftstoffverbrauch geändert hat.



- ① Fahrzyklus-Punkttestand
- ② Weiterschaltung auf die zweite Stufe
- ③ Weiterschaltung auf die dritte Stufe
- ④ Zurückschaltung auf die zweite Stufe
- ⑤ Zurückschaltung auf die erste Stufe
- ⑥ Gesamtpunktzahl

### ■ Zurücksetzen des Fahrzyklus-Punktestands

1. Stellen Sie sicher, dass die Schaltposition **P** gewählt ist. Schalten Sie den Betriebsmodus ein.
2. Wenn der ECON-Modus aktiviert ist, drücken Sie die **ECON**-Taste, um ihn zu deaktivieren.
3. Stellen Sie den Betriebsmodus auf FAHRZEUG AUS.
4. Stellen Sie den Betriebsmodus wieder auf EIN.
  - Achten Sie darauf, die Schritte 4 bis 6 innerhalb von 30 Sekunden durchzuführen.
5. Betätigen Sie das Bremspedal zweimal.
6. Drücken Sie die **ECON**-Taste zweimal.
7. Stellen Sie den Betriebsmodus auf FAHRZEUG AUS.

# Bedienungselemente

Dieses Kapitel enthält Informationen über die Bedienungselemente, die für die Fahrt unerlässlich sind.

<b>Uhr</b> .....	166
<b>Ver- und Entriegeln der Türen</b>	
Schlüssel .....	167
Geringe Signalstärke der schlüssellosen Fernbedienung .....	169
Verriegeln/Entriegeln der Türen von außen .....	170
Verriegeln/Entriegeln der Türen von innen ...	176
Kindersicherungen .....	178
<b>Heckklappe</b> .....	179
<b>Alarmanlage</b>	
Wegfahrsperre .....	181
Alarm * .....	182
Super-Verriegelung* .....	183

<b>Öffnen und Schließen der Fenster</b> .....	184
<b>Bedienung der Schalter im Bereich des Lenkrads</b>	
POWER-Taste .....	188
Beleuchtung .....	191
Scheinwerferhöhenverstellung .....	198
Fernlichtassistent .....	199
Scheibenwischer und Waschanlage .....	202
Taste für Heckscheibenheizung/ beheizbare Außenspiegel .....	205
Helligkeitseinstellung .....	206
Einstellen des Lenkrads .....	207

<b>Einstellen der Spiegel</b>	
Rückspiegel .....	208
Elektrisch verstellbare Außenspiegel .....	209
<b>Einstellen der Sitze</b> .....	211
<b>Innenraumkomfortausstattung</b> .....	222
<b>Klimaautomatik</b> .....	233

\* Nicht bei allen Modellen verfügbar

## Einstellen der Uhr

Die im Display angezeigte Uhrzeit kann eingestellt werden, wenn der Betriebsmodus auf EIN gestellt ist.



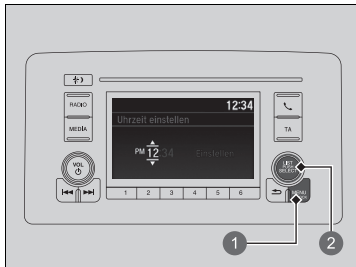



### Einstellen der Uhrzeit



- 1 MENU/CLOCK-Taste
- 2 Auswahlknopf

#### Modelle mit Audiosystem mit Farbdisplay

##### ■ Verwendung der MENU/CLOCK-Taste

1. Halten Sie die **MENU/CLOCK**-Taste gedrückt.
  - ▶ **Uhrzeit einstellen** ist ausgewählt.
2. Drehen Sie , um die Stunde auszuwählen, und drücken Sie dann .
3. Drehen Sie , um die Minuten auszuwählen, und drücken Sie dann .
4. Drehen Sie  und wählen Sie **Einst.**, um die Auswahl zu bestätigen. Drücken Sie anschließend .

#### » Einstellen der Uhr

##### Modelle mit Display Audio

Sie können die Uhr einstellen und die Uhranzeige anpassen.

» **Einstellen der Uhrzeit** S. 304



##### Modelle mit Display Audio

Die Uhr in der Instrumententafel ändert sich ebenfalls, wenn die Uhr auf dem Audio-/Informationsbildschirm eingestellt wird.

#### » Verwendung der MENU/CLOCK-Taste

##### Modelle mit Audiosystem mit Farbdisplay

Diese Angaben beschreiben die Bedienung des Auswahlknopfes.

Drehen Sie zum Auswählen .  
Drücken Sie zur Eingabe .

Sie können das Uhrdisplay so anpassen, das die Uhrzeit entweder im 12-Stunden- oder im 24-Stunden-Format angezeigt wird.

» **So passen Sie die Einstellungen an** S. 265

## Schlüssel

Dieses Fahrzeug wird mit folgendem Schlüssel geliefert:

### Schlüssellose Fernbedienung



Nutzen Sie die Schlüssel zum Ein- und Ausschalten des Stromversorgungssystems sowie zum Ver- und Entriegeln aller Türen, der Heckklappe und der Tankklappe.

### Integrierter Schlüssel

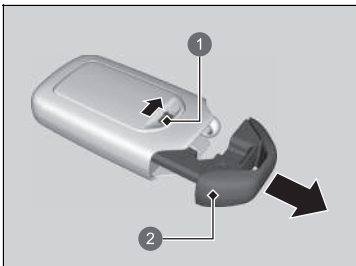

- 1 Entriegelungsknopf
- 2 Integrierter Schlüssel

Der integrierte Schlüssel kann zum Ver-/Entriegeln der Türen verwendet werden, wenn die Batterie der schlüssellosen Fernbedienung leer und das Ver-/Entriegeln über die Zentralverriegelung nicht mehr möglich ist.

Um den integrierten Schlüssel zu entnehmen, verschieben Sie den Entriegelungsknopf und ziehen Sie den Schlüssel heraus. Um den integrierten Schlüssel wieder einzusetzen, drücken Sie diesen in die schlüssellose Fernbedienung, bis er darin einrastet.

### Schlüssel

Alle Schlüssel sind mit einer Wegfahrsperre ausgerüstet. Die Wegfahrsperre trägt dazu bei, das Fahrzeug vor Diebstahl zu schützen.

➤ **Wegfahrsperre** S. 181

Beachten Sie die folgenden Hinweise, um Beschädigungen der Schlüssel zu vermeiden:

- Schützen Sie die Schlüssel vor direktem Sonnenlicht, hohen Temperaturen und hoher Feuchtigkeit.
- Lassen Sie die Schlüssel nicht fallen und stellen Sie keine schweren Gegenstände darauf.
- Schützen Sie die Schlüssel vor Flüssigkeiten, Staub und Sand.
- Zerlegen Sie die Schlüssel nicht (außer für einen Batteriewechsel).

Werden die Schaltkreise der Schlüssel beschädigt, lässt sich möglicherweise das Stromversorgungssystem nicht mehr starten und die Fernbedienung funktioniert nicht mehr. Wenn die Schlüssel nicht korrekt funktionieren, lassen Sie sie von einem Händler prüfen.

## ■ Anhänger mit Schlüsselnummer

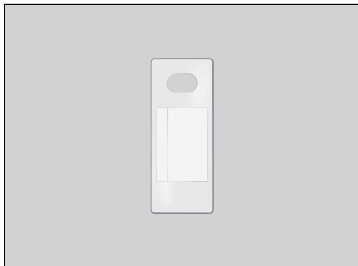

Auf dem Anhänger ist eine Nummer angegeben, die Sie beim Kauf eines Ersatzschlüssels angeben müssen.

## ▣ Anhänger mit Schlüsselnummer

Bewahren Sie den Schlüsselnummernanhänger an einem sicheren Ort außerhalb des Fahrzeugs auf. Wenn Sie einen zusätzlichen Schlüssel erwerben möchten, wenden Sie sich an einen Händler.

Wenn Sie Ihren Schlüssel verloren haben und das Stromversorgungssystem nicht mehr aktivieren können, wenden Sie sich an einen Händler.

## Geringe Signalstärke der schlüssellosen Fernbedienung

Das Fahrzeug sendet Funkwellen, um den Standort der schlüssellosen Fernbedienung beim Ver-/Entriegeln\* der Türen, der Heckklappe und der Tankklappe sowie bei der Aktivierung des Stromversorgungssystems zu ermitteln.

In den folgenden Fällen können das Ver-/Entriegeln\* der Türen und der Heckklappe oder das Aktivieren des Stromversorgungssystems blockiert werden bzw. der Betrieb instabil sein:

- Es werden starke Funkwellen von in der Nähe befindlichen Geräten übertragen.
- Sie tragen die schlüssellose Fernbedienung zusammen mit Telekommunikationsgeräten, Laptops, Mobiltelefonen oder Wireless-Geräten.
- Die schlüssellose Fernbedienung wird von einem metallischen Gegenstand berührt oder abgedeckt.

### ☒ Geringe Signalstärke der schlüssellosen Fernbedienung

Die Kommunikation zwischen der schlüssellosen Fernbedienung und dem Fahrzeug schwächt die Batterie der schlüssellosen Fernbedienung.

Die Batterielebensdauer beträgt etwa 2 Jahre, diese variiert jedoch je nach Nutzungshäufigkeit.

Die Batterie wird geschwächt, wenn die schlüssellose Fernbedienung starke Funkwellen empfängt. Vermeiden Sie, diese neben elektrischen Geräten wie zum Beispiel Fernseher und PC abzulegen.

Durch Ausschalten des Funkwellenempfangs lässt sich der Batterieverbrauch verringern. Wenn Sie die Verriegelungs- und die Entriegelungstaste etwa drei Sekunden lang gleichzeitig gedrückt halten, blinkt die LED zweimal und der Funkwellenempfang wird ausgeschaltet.

Wenn Sie eine beliebige Taste auf der schlüssellosen Fernbedienung einmal drücken, empfängt sie wieder Funkwellen.

\* Nicht bei allen Modellen verfügbar



## Verriegeln/Entriegeln der Türen von außen

### ■ Anwendung des schlüssellosen Zugangssystems\*

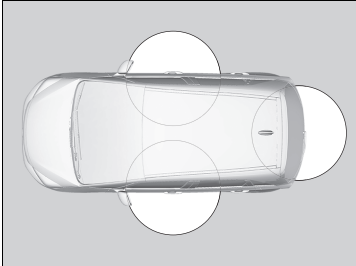

Wenn Sie die schlüssellose Fernbedienung bei sich tragen, können Sie damit die Türen, die Tankklappe und die Heckklappe ver-/entriegeln. Sie können die Türen und die Heckklappe in einem Radius von etwa 80 cm um den äußeren Türgriff oder den Heckklappen-Außengriff ver-/entriegeln.

### ▣ Verriegeln/Entriegeln der Türen von außen

Wenn der Schalter der Innenraumbeleuchtung in der Türposition steht, schaltet beim Entriegeln der Türen und der Heckklappe die Innenraumbeleuchtung ein. Wenn keine Tür geöffnet wird: Die Beleuchtung wird nach 30 Sekunden ausgeblendet. Türen und Heckklappe werden wieder verriegelt: Die Beleuchtung erlischt sofort.

▣ **Innenraumbeleuchtung** S. 222

### ▣ Anwendung des schlüssellosen Zugangssystems\*

Wenn innerhalb von 30 Sekunden nach dem Entriegeln des Fahrzeugs mit dem schlüssellosen Zugangssystem (Smart Entry & Start) weder eine Tür noch die Heckklappe geöffnet wird, verriegeln Türen und Heckklappe automatisch wieder.

Sie können die Türen nur dann mit der Fernbedienung oder dem schlüssellosen Zugangssystem (Smart Entry & Start) ver- oder entriegeln, wenn der Betriebsmodus FAHRZEUG AUS (SPERRE) aktiviert ist.

## ■ Verriegeln der Türen und der Heckklappe

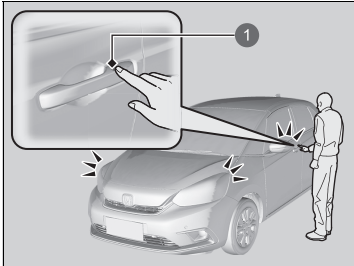

1 Türschlosssensor

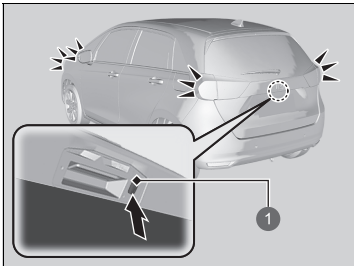

1 Verriegelungstaste

Berühren Sie den Türschlosssensor an der Vordertür oder drücken Sie die Verriegelungstaste an der Heckklappe.

- Einige Außenleuchten blinken dreimal; alle Türen und die Heckklappe werden verriegelt und die Alarmanlage wird aktiviert.

## ☒ Anwendung des schlüssellosen Zugangssystems\*

- Lassen Sie die schlüssellose Fernbedienung beim Aussteigen nicht im Fahrzeug. Tragen Sie diese bei sich.
- Auch wenn Sie die schlüssellose Fernbedienung nicht bei sich tragen, können Sie die Türen und die Heckklappe ver- und entriegeln, solange sich eine andere Person mit der Fernbedienung in Reichweite befindet.
- Die Tür kann ver- oder entriegelt werden, wenn der Türgriff durch heftigen Regen mit Wasser bedeckt ist oder sich in einer Waschanlage befindet und die schlüssellose Fernbedienung in Reichweite ist.
- Wenn Sie mit Handschuhen einen vorderen Türgriff anfassen oder einen Türschlosssensor berühren, um die Türen zu ver- oder zu entriegeln, kann es vorkommen, dass der Türsensor langsam oder nicht reagiert.
- Nach dem Verriegeln der Tür haben Sie maximal zwei Sekunden Zeit, am Türgriff zu ziehen, um zu prüfen, ob die Tür verriegelt ist. Wenn Sie die Tür sofort nach dem Verriegeln wieder entriegeln müssen, warten Sie mindestens zwei Sekunden und ziehen Sie dann am Griff. Andernfalls wird die Tür nicht entriegelt.
- Die Tür kann möglicherweise nicht geöffnet werden, wenn Sie unmittelbar nach dem Anfassen des Türgriffs daran ziehen. Fassen Sie den Griff wieder an und überprüfen Sie, dass die Tür entriegelt ist, bevor Sie am Griff ziehen.
- Selbst innerhalb des 80-cm-Radius können Sie die Türen und die Heckklappe unter Umständen nicht mit der schlüssellosen Fernbedienung ver-/entriegeln, wenn sich diese über- oder unterhalb des äußeren Griffs befindet.
- Die schlüssellose Fernbedienung funktioniert möglicherweise nicht, wenn sie sich zu nahe an der Tür oder Türscheibe befindet.

\* Nicht bei allen Modellen verfügbar

### ■ Entriegeln der Türen und der Heckklappe

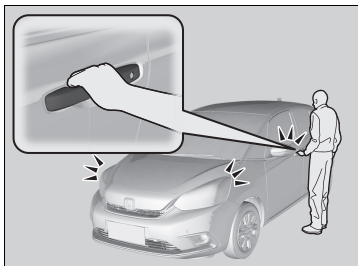

Fassen Sie den vorderen Türgriff an:

- ▶ Alle Türen, die Heckklappe und die Tankklappe werden entriegelt.
- ▶ Einige Außenleuchten blinken einmal.

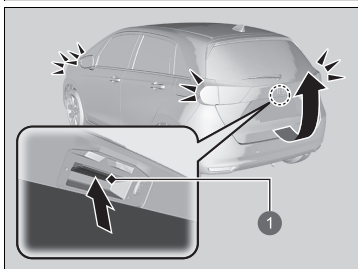

Drücken Sie den Außengriff:

- ▶ Die Heckklappe wird entriegelt.
- ▶ Einige Außenleuchten blinken einmal.
- ▶ **Öffnen/Schließen der Heckklappe** S. 180

1 Außengriff

## Mit der Fernbedienung

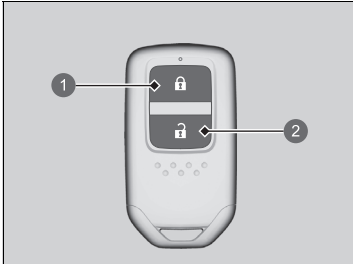

- ① Verriegelungstaste
- ② Entriegelungstaste

### ■ Verriegeln der Türen und der Heckklappe

Drücken Sie die Verriegelungstaste.

- ▶ Einige Außenleuchten blinken dreimal, die Türen, die Heckklappe und die Tankklappe werden verriegelt und die Alarmanlage\* wird aktiviert.

### ■ Entriegeln der Türen und der Heckklappe

Drücken Sie die Entriegelungstaste.

- ▶ Ein Teil der Außenbeleuchtung blinkt einmal und alle Türen, die Heckklappe und die Tankklappe werden entriegelt.

## ▶▶ Mit der Fernbedienung

Wenn innerhalb von 30 Sekunden nach dem Entriegeln des Fahrzeugs über die Fernbedienung weder eine Tür noch die Heckklappe geöffnet wird, werden die Türen und die Heckklappe automatisch wieder verriegelt. Die Zeitvorgabe für die Wiederverriegelung kann verändert werden.

### Modelle mit Audiosystem mit Farbdisplay

➔ **Einstellungen\*** S. 155

### Modelle mit Display Audio

➔ **So passen Sie die Fahrzeugeinstellungen an** S. 352

Sie können die Türen nur dann mit der Fernbedienung ver- oder entriegeln, wenn der Betriebsmodus FAHRZEUG AUS (SPERRE) aktiviert ist.

### Modelle mit schlüssellosem Zugangssystem bei Rechtslenker-Ausführung

Wenn sich die schlüssellose Fernbedienung im Inneren des Fahrzeugs befindet und der Warnton ertönt, lassen sich die Türen nicht verriegeln. Wenn Sie eine Tür verriegeln möchten, während die Fernbedienung sich im Fahrzeug befindet, führen Sie eine der folgenden Vorgehensweisen viermal aus:

- Drücken Sie die Verriegelungstaste auf der schlüssellosen Fernbedienung.
- Drehen Sie den Schlüssel im Zylinder auf Verriegeln.
- Berühren Sie den Türschlossensensor an der Vordertür oder drücken Sie die Verriegelungstaste an der Heckklappe.

Die Fernbedienung sendet Signale mit geringer Leistung. Ihre Reichweite kann sich daher von Umgebung zu Umgebung unterscheiden.

Das Fahrzeug kann nicht mit der Fernbedienung verriegelt werden, wenn eine Tür oder die Heckklappe geöffnet ist.

\* Nicht bei allen Modellen verfügbar

### ■ Verriegeln/Entriegeln der Türen mit einem Schlüssel

Wenn die Verriegelungs- oder Entriegelungstaste der schlüssellosen Fernbedienung nicht funktioniert, verwenden Sie stattdessen den Schlüssel.

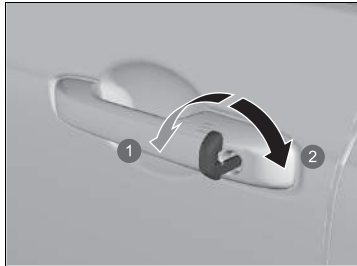

- ① Verriegeln
- ② Entriegeln

Stecken Sie den Schlüssel vollständig ein und drehen Sie ihn.

#### ☒ Mit der Fernbedienung

Wenn sich die Reichweite der Fernbedienung verändert, geht vermutlich die Batterie zur Neige.

Wenn die LED beim Drücken der Taste nicht mehr aufleuchtet, ist die Batterie vollständig entladen.

☒ **Wechsel der Knopfatterie** S. 576

#### ☒ Verriegeln/Entriegeln der Türen mit einem Schlüssel

Beim Ver-/Entriegeln der Fahrertür mit dem Schlüssel werden gleichzeitig alle anderen Türen ver-/entriegelt.

Wenn Sie eine Tür mit dem integrierten Schlüssel entriegeln, während die Alarmanlage aktiviert ist, wird der Alarm ausgelöst.

## ■ Verriegeln einer Tür ohne Schlüssel

Wenn Sie den Schlüssel nicht bei sich tragen oder aus einem anderen Grund die Tür nicht mit dem Schlüssel verriegeln können, können Sie die Tür auch ohne Schlüssel verriegeln.

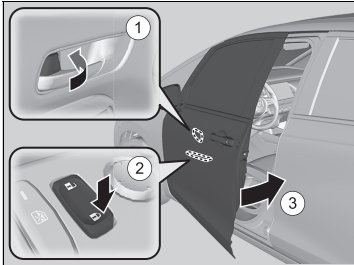

### ■ Verriegeln der Fahrertür

Drücken Sie die Türverriegelung nach vorn ① oder drücken Sie den Zentralverriegelungsschalter in die Verriegelungsrichtung ②, ziehen Sie anschließend am Türaußengriff ③ und halten Sie diesen fest. Schließen Sie die Tür und lassen Sie den Griff los.

### ■ Verriegeln der Fahrgasttüren

Drücken Sie die Türverriegelung nach vorn und schließen Sie die Tür.

### ■ Aussperricherung

Wenn sich die schlüssellose Fernbedienung im Innern des Fahrzeugs befindet, lassen sich Türen und Heckklappe nicht verriegeln.

## ⌘ Verriegeln einer Tür ohne Schlüssel

Beim Verriegeln der Fahrertür werden alle anderen Türen und die Heckklappe ebenfalls verriegelt.

Stellen Sie vor dem Verriegeln einer Tür sicher, dass sich der Schlüssel außerhalb des Fahrzeugs befindet.

## Verriegeln/Entriegeln der Türen von innen

### ■ Mit der Türverriegelung

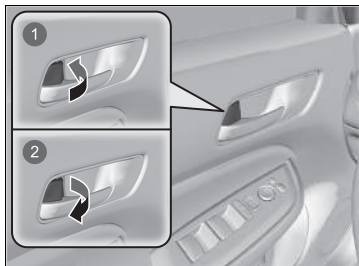

1 Verriegeln

2 Entriegeln

#### ■ Verriegeln einer Tür

Drücken Sie die Türverriegelung nach vorn.

#### ■ Entriegeln einer Tür

Ziehen Sie die Türverriegelung nach hinten.

### ⌘ Mit der Türverriegelung

Wenn Sie die Tür mit der Türverriegelung an der Fahrertür verriegeln/-entriegeln, werden auch gleichzeitig alle anderen Türen und der Kofferraum verriegelt/entriegelt.

## ■ Entriegeln mit dem Innentürgriff der Vordertüren

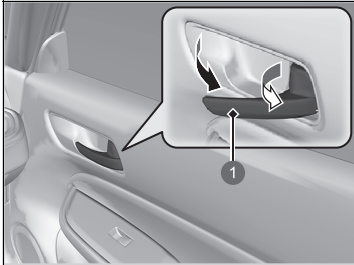

① Innentürgriff

Ziehen Sie am vorderen Innentürgriff.

- Die Tür entriegelt und öffnet sich in einer Bewegung.

## ■ Verwenden des Zentralverriegelungsschalters

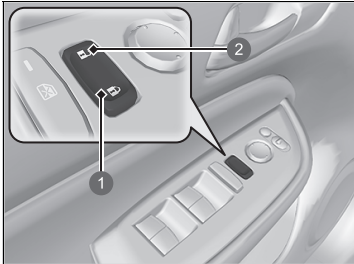

- ① Verriegeln
- ② Entriegeln

Drücken Sie den Zentralverriegelungsschalter wie gezeigt, um alle Türen und die Heckklappe zu verriegeln oder zu entriegeln.

## ☒ Entriegeln mit dem Innentürgriff der Vordertüren

Die Innentürgriffe der Vordertüren sind so konzipiert, dass Passagiere auf den Vordersitzen die Tür in einer Bewegung öffnen können. Allerdings erfordert diese Funktion, dass die vorderen Passagiere nie am Innentürgriff ziehen, wenn das Fahrzeug in Bewegung ist.

Kinder sollten stets auf dem Rücksitz mitfahren, wo eine Kindersicherung an den Türschlössern angebracht ist.

➤ **Kindersicherungen** S. 178

## ☒ Verwenden des Zentralverriegelungsschalters

Wenn Sie die Fahrertür mit dem Zentralverriegelungsschalter ver-/entriegeln, werden zeitgleich auch alle anderen Türen und die Heckklappe ver-/entriegelt.



## Kindersicherungen

Bei aktivierter Kindersicherung können die hinteren Türen unabhängig von der Position der Türverriegelung nicht von innen geöffnet werden.

### ■ Einstellen der Kindersicherung

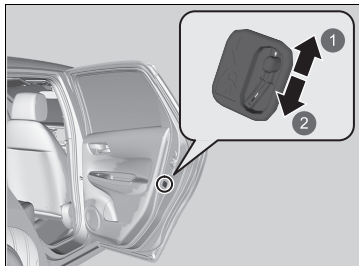

- ① Entriegeln
- ② Verriegeln

Schieben Sie den Hebel in der Fondtür in die Verriegelungsposition und schließen Sie die Tür.

### ■ Beim Öffnen der Tür

Öffnen Sie die Tür mit dem Außentürgriff.

### ☒ Kindersicherungen

Wenn Sie die Tür bei aktivierter Kindersicherung vom Innenbereich des Fahrzeugs aus öffnen möchten, stellen Sie die Türverriegelung in die Entriegelungsposition, öffnen Sie das hintere Fenster und greifen Sie mit dem Arm aus dem geöffneten Fenster zum Außentürgriff.

## Vorsichtsmaßnahmen beim Öffnen/Schließen der Heckklappe

Achten Sie stets darauf, dass sich keine Personen und Objekte im Heckklappenbereich befinden, bevor Sie diese öffnen oder schließen.

- Öffnen Sie die Heckklappe vollständig.
  - ▶ Wenn die Heckklappe nicht vollständig geöffnet ist, kann sie durch ihr eigenes Gewicht zufallen.
- Seien Sie vorsichtig, wenn es windig ist. Durch Wind kann die Heckklappe zufallen.

Halten Sie die Heckklappe während der Fahrt geschlossen, um:

- ▶ Mögliche Beschädigungen zu vermeiden.
  - ▶ Abgase vor dem Eindringen in das Fahrzeug zu hindern.
- **Kohlenmonoxid** S. 101

### ⚠ Vorsichtsmaßnahmen beim Öffnen/Schließen der Heckklappe

## **WARNUNG**

**Beim Öffnen und Schließen der Heckklappe besteht Verletzungsgefahr.**

**Vergewissern Sie sich, dass sich keine Personen im Bereich der Heckklappe aufhalten, bevor Sie diese öffnen oder schließen.**

Achten Sie darauf, sich nicht den Kopf an der Heckklappe zu stoßen bzw. Ihre Hände beim Schließen der Heckklappe nicht zwischen Heckklappe und Gepäckraum zu legen.

Wenn Sie bei laufendem Motor Gepäck im Gepäckraum ablegen bzw. herausnehmen, halten Sie sich vom Auspuff fern. Sie könnten sich verbrennen.

Befördern Sie keine Personen im Gepäckraum. Diese können bei einer starken Bremsung, bei plötzlicher Beschleunigung oder bei einem Unfall verletzt werden.

## Öffnen/Schließen der Heckklappe

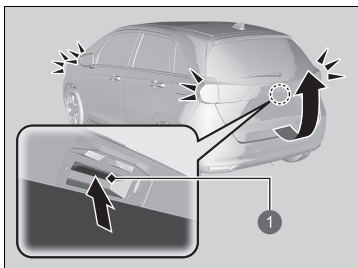

1 Außengriff

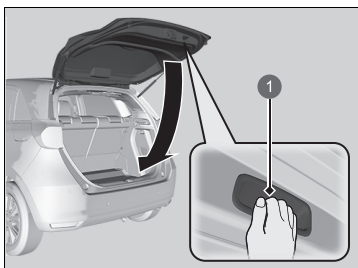

1 Innentürgriff

Wenn alle Türen entriegelt werden, wird die Heckklappe entriegelt. Drücken Sie auf den Außengriff der Heckklappe und heben Sie diese an, um sie zu öffnen.

### Modelle mit schlüssellosem Zugangssystem (Smart Entry & Start)

Wenn Sie die schlüssellose Fernbedienung bei sich tragen, müssen Sie die Heckklappe vor dem Öffnen nicht entriegeln.

Zum Schließen der Heckklappe greifen Sie den Innentürgriff, ziehen Sie die Heckklappe nach unten und schließen Sie sie von außen.

### Öffnen/Schließen der Heckklappe

- Lassen Sie die schlüssellose Fernbedienung beim Aussteigen nicht im Fahrzeug. Tragen Sie diese bei sich.
- Modelle mit schlüssellosem Zugangssystem (Smart Entry & Start)
- Auch wenn Sie die schlüssellose Fernbedienung nicht bei sich tragen, können Sie die Heckklappe entriegeln, solange sich eine andere Person mit der Fernbedienung in Reichweite der Heckklappe befindet.

## Wegfahrsperre

Die Wegfahrsperre sorgt dafür, dass das Stromversorgungssystem nur mit registrierten Schlüsseln gestartet werden kann. Jeder Schlüssel enthält elektronische Sender und kann anhand elektronischer Signale eindeutig identifiziert werden.

Beachten Sie beim Drücken der **POWER**-Taste folgende Hinweise:

- Halten Sie Gegenstände, die starke Funkwellen aussenden, von der **POWER**-Taste fern.
- Stellen Sie sicher, dass der Schlüssel nicht durch einen metallischen Gegenstand verdeckt wird oder diesen berührt.
- Bringen Sie den Schlüssel eines anderen Fahrzeugs mit Wegfahrsperre nicht in die Nähe der **POWER**-Taste.

Halten Sie den Schlüssel von Magneten fern. Elektronikgeräte wie Fernseher oder Audiosysteme erzeugen ein starkes Magnetfeld. Selbst ein Schlüsselanhänger kann magnetisiert werden.

### Wegfahrsperre

#### ACHTUNG

Wenn der Zündschlüssel im Fahrzeug verbleibt, kann das Fahrzeug gestohlen werden oder unerwartet ins Rollen geraten.

Nehmen Sie den Zündschlüssel stets mit, wenn Sie das Fahrzeug unbeobachtet lassen.

Nehmen Sie keine Änderungen am System vor und schließen Sie keine weiteren Vorrichtungen daran.

Dadurch kann das System beschädigt und das Fahrzeug fahruntüchtig werden.

Wenden Sie sich an einen Händler, wenn das System die Codierung Ihres Schlüssels wiederholt nicht erkennt.

Wenden Sie sich an einen Händler, wenn Sie Ihren Schlüssel verloren haben und Ihr Fahrzeug nicht starten können.

#### Rechtslenker-Ausführung

Halten Sie das Bremspedal gedrückt, bevor Sie den Betriebsmodus nach dem Abklemmen der 12-Volt-Batterie erstmals wieder einschalten.

## Alarm\*

Der Alarm wird aktiviert, wenn die Heckklappe, die Motorhaube oder die Türen gewaltsam geöffnet werden. Der Alarm wird nicht aktiviert, wenn die Heckklappe oder die Türen mit der Fernbedienung oder dem schlüssellosen Zugangssystem (Smart Entry & Start)\* geöffnet werden.

### ■ Wenn der Alarm ausgelöst wird

Die Hupe ertönt in Intervallen, und die gesamte Außenbeleuchtung blinkt.

### ■ Der Alarm kann folgendermaßen aufgehoben werden:

Entriegeln Sie das Fahrzeug mit der Fernbedienung oder dem schlüssellosen Zugangssystem (Smart Entry & Start)\* oder indem Sie den Betriebsmodus einschalten. Die Anlage wird deaktiviert, zusammen mit der Hupe und den Blinkleuchten.

### ■ Aktivieren der Alarmanlage

Die Alarmanlage wird automatisch aktiviert, wenn die folgenden Bedingungen erfüllt sind:

- Der Betriebsmodus ist auf FAHRZEUG AUS (SPERRE) gestellt.
- Die Motorhaube ist geschlossen.
- Alle Türen und die Heckklappe wurden von außen mit dem Schlüssel, der Fernbedienung oder dem schlüssellosen Zugangssystem\* verriegelt.

### ■ Wenn der Alarm aktiviert wird

Die Alarm-Anzeige auf dem Armaturenbrett blinkt und das Blinkintervall ändert sich nach ca. 15 Sekunden.

### ■ Deaktivieren der Alarmanlage

Der Alarm wird deaktiviert, wenn das Fahrzeug mit der Fernbedienung oder dem schlüssellosen Zugangssystem\* entriegelt oder wenn der Betriebsmodus eingeschaltet wird. Gleichzeitig erlischt die Alarmanlagenanzeige.

### ☒ Alarm\*

Nehmen Sie keine Änderungen am System vor und schließen Sie keine weiteren Vorrichtungen daran. Dadurch kann das System beschädigt und das Fahrzeug fahruntüchtig werden.

Der Alarm wird etwa 5 Minuten fortgesetzt, bevor die Alarmanlage deaktiviert wird.

Die Anlage durchläuft 30-sekündige Zyklen, in denen die Hupe ertönt und die Warnblinkanlage eingeschaltet wird. In bestimmten Situationen bleibt die Alarmanlage auch länger als 5 Minuten eingeschaltet.

Aktivieren Sie die Alarmanlage nicht, wenn sich jemand im Fahrzeug befindet oder ein Fenster geöffnet ist. Unter folgenden Umständen kann der Alarm versehentlich ausgelöst werden:

- Entriegeln der Tür mit der Türverriegelung.
- Öffnen der Motorhaube mit der Motorhaubenentriegelung.

Wenn die 12-Volt-Batterie bei aktivierter Alarmanlage vollständig entladen ist, wird der Alarm möglicherweise ausgelöst, sobald die 12-Volt-Batterie geladen oder ausgetauscht wird.

Deaktivieren Sie in diesem Fall den Alarm, indem Sie eine Tür mit der Fernbedienung oder dem schlüssellosen Zugangssystem\* (Smart Entry & Start) entriegeln.

Wenn Sie eine Tür mit dem integrierten Schlüssel entriegeln, während die Alarmanlage aktiviert ist, wird der Alarm ausgelöst.

## Super-Verriegelung\*

Die Funktion Super-Verriegelung deaktiviert die Türverriegelung an allen Türen.

### ■ Aktivierung der Super-Verriegelungs-Funktion

- Drehen Sie den Schlüssel in der Fahrertür innerhalb von fünf Sekunden zweimal in Richtung Fahrzeugfront.
- Drücken Sie die Verriegelungstaste auf der Fernbedienung innerhalb von fünf Sekunden zweimal.

### Modelle mit schlüssellosem Zugangssystem (Smart Entry & Start)

- Berühren Sie den Türschlosssensor auf dem Türgriff oder drücken Sie die Verriegelungstaste auf der Heckklappe zweimal innerhalb von fünf Sekunden.

### ■ Aufheben der Super-Verriegelungs-Funktion

Entriegeln Sie die Fahrertür mit der Fernbedienung oder dem schlüssellosen Zugangssystem\*.

### » Super-Verriegelung\*

## ⚠ WARNUNG

Wenn die Super-Verriegelung aktiviert wird, darf sich niemand im Inneren des Fahrzeugs befinden. Eingesperrte Personen können ernsthaft erkranken oder aufgrund der bei Sonne angestauten Hitze im Inneren des Fahrzeugs sterben.

Stellen Sie sicher, dass sich niemand im Inneren des Fahrzeugs befindet, bevor Sie die Super-Verriegelung aktivieren.

Wenn Sie eine Tür mit dem integrierten Schlüssel entriegeln, während die Alarmanlage aktiviert ist, wird der Alarm ausgelöst.

\* Nicht bei allen Modellen verfügbar

## Öffnen/Schließen der elektrischen Fensterheber

Die mit Fensterhebern ausgestatteten Fenster können mit den Schaltern an den Türen geöffnet und geschlossen werden, wenn der Betriebsmodus auf EIN steht.

Mit den Schaltern auf der Fahrerseite können alle Fenster geöffnet und geschlossen werden. Damit die Fenster von einer anderen Position als dem Fahrersitz aus geöffnet und geschlossen werden können, muss die fahrerseitige Fensterhebersperre ausgeschaltet sein (nicht gedrückt, Kontrollleuchte ausgeschaltet).

Wenn die Fensterhebersperre gedrückt wird, leuchtet die Kontrollleuchte auf und nur das Fahrtürfenster kann betätigt werden. Schalten Sie die Fensterhebersperre ein, wenn sich Kinder im Fahrzeug befinden.

### Öffnen/Schließen der elektrischen Fensterheber

#### **⚠️ WARNUNG**

Werden beim Schließen eines Fenster mit elektrischem Fensterheber die Hände oder Finger einer Person eingeklemmt, kann es zu schweren Verletzungen kommen.

Bevor die Fenster geschlossen werden, ist sicherzustellen, dass die Mitfahrer genügend Abstand haben.

**WARNUNG:** Nehmen Sie stets den Zündschlüssel mit, wenn Sie das Fahrzeug unbeaufsichtigt oder mit anderen Insassen zurücklassen.

#### Automatische Öffnen/Schließen-Funktion an allen Fenstern

Wenn Sie in den Betriebsmodus FAHRZEUG AUS wechseln, können die Fensterheber noch 10 Minuten lang betätigt werden.

Durch das Schließen der Fahrtür wird diese Funktion aufgehoben.

#### Autoreverse

Wenn ein Fenster während des automatischen Schließvorgangs auf ein Hindernis trifft, wird der Schließvorgang unterbrochen und die Laufrichtung umgekehrt.

Die Autoreverse-Funktion am Fahrerfenster wird deaktiviert, wenn der Schalter permanent nach oben gezogen wird.

Die Hinderniserkennung der Autoreverse-Funktion wird abgeschaltet, kurz bevor das Fenster ganz geschlossen ist. Hierdurch wird sichergestellt, dass es vollständig schließt.

## ■ Öffnen/Schließen der Fenster mit automatischer Öffnen-/Schließen-Funktion

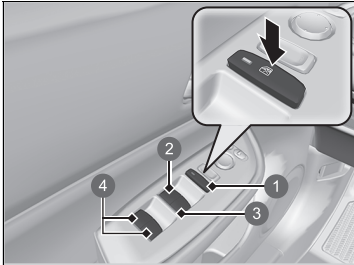

- ① Fensterhebersperre
- ② Fensterheberschalter Fahrersitz
- ③ Fensterheberschalter Beifahrerseite\*
- ④ Fensterheberschalter im Fond\*

### ■ Manuelle Betätigung

**Öffnen:** Drücken Sie den Schalter leicht nach unten, bis die gewünschte Position erreicht ist.

**Schließen:** Ziehen Sie den Schalter leicht nach oben, bis die gewünschte Position erreicht ist.

### ■ Automatischer Betrieb

**Öffnen:** Drücken Sie den Schalter stärker herunter.

**Schließen:** Ziehen Sie den Schalter stärker hoch.

Das Fenster wird vollständig geöffnet oder geschlossen. Sie können das Fenster jederzeit anhalten, indem Sie den Schalter kurz drücken oder ziehen.

\* Nicht bei allen Modellen verfügbar



### ■ Öffnen/Schließen von Fenstern ohne automatische Öffnen-/Schließen-Funktion\*

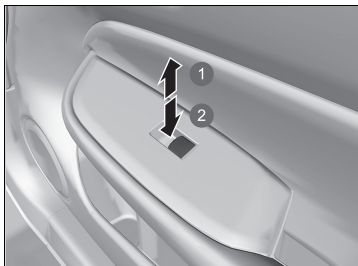

**Öffnen:** Drücken Sie den Schalter herunter.

**Schließen:** Ziehen Sie den Schalter hoch.

Lassen Sie den Schalter los, wenn das Fenster die gewünschte Position erreicht hat.

- 1 Schließen
- 2 Öffnen

### ■ Öffnen/Schließen der Fenster mit der Fernbedienung\*

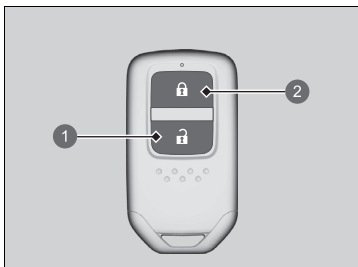

**Öffnen:** Drücken Sie die Entriegelungstaste.

Drücken Sie sie innerhalb von 10 Sekunden erneut und halten Sie sie gedrückt.

**Schließen:** Drücken Sie die Verriegelungstaste.

Drücken Sie sie innerhalb von 10 Sekunden erneut und halten Sie sie gedrückt.

Wenn die Fenster in der Mitte stoppen, wiederholen Sie den Vorgang.

- 1 Entriegelungstaste
- 2 Verriegelungstaste

## ■ Schließen der Fenster mit dem Schlüssel\*

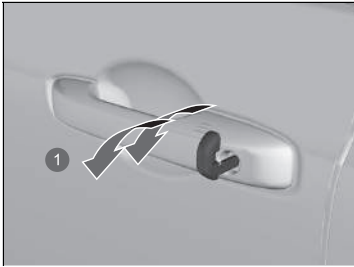

1 Schließen

**Schließen:** Verriegeln Sie die Fahrertür mit dem Schlüssel. Drehen Sie den Schlüssel in die Mittelstellung zurück, drehen Sie ihn dann innerhalb von 10 Sekunden wieder in die Verriegelungsstellung und halten Sie ihn in dieser Position.

Lassen Sie den Schlüssel los, wenn Sie die Fenster in einer bestimmten Position anhalten möchten. Wiederholen Sie den gleichen Vorgang, wenn Sie die Einstellung fortsetzen möchten.

\* Nicht bei allen Modellen verfügbar

## POWER-Taste

### ■ Wechseln des Betriebsmodus

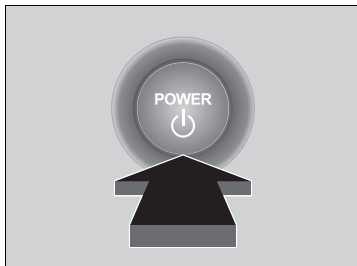

Wenn Sie die schlüssellose Fernbedienung bei sich tragen und die **POWER**-Taste drücken, ohne das Bremspedal zu betätigen, ändert sich der Betriebsmodus in der folgenden Reihenfolge: FAHRZEUG AUS→ZUBEHÖR→EIN→FAHRZEUG AUS.

#### **FAHRZEUG AUS:**

Die Stromversorgung des Fahrzeugs ist ausgeschaltet.

#### **ZUBEHÖR:**

Das Audiosystem und einige Zubehörsysteme können verwendet werden.

#### **EIN:**

Alle Zubehörsysteme können verwendet werden.

### ☒ POWER-Taste

Wenn die schlüssellose Fernbedienung in einer Aufbewahrungsbox oder an einer anderen Stelle, an der das Signal unterbrochen werden kann, abgelegt wurde, ändert sich der Betriebsmodus möglicherweise nicht.

Wenn der Betriebsmodus auf EIN gestellt ist, wechselt der Betriebsmodus zu ZUBEHÖR, wenn die **POWER**-Taste gedrückt wird, während sich das Getriebe in einer anderen Stellung als **P** befindet.

## ■ Automatische Abschaltung

Wenn 30 bis 60 Minuten lang die Schaltposition **P** gewählt bleibt und der Betriebsmodus auf ZUBEHÖR steht, wechselt das Fahrzeug automatisch in einen ähnlichen Modus wie FAHRZEUG AUS (SPERRE), um die 12-Volt-Batterie weniger zu belasten.

In diesem Modus gilt Folgendes: Das Lenkrad blockiert nicht. Die Türen können weder mit der Fernbedienung noch mit dem schlüssellosen Zugangssystem (Smart Entry & Start) verriegelt oder entriegelt werden\*. Drücken Sie zweimal die **POWER**-Taste, um in den Modus FAHRZEUG AUS (SPERRE) zu wechseln.

## ■ Erinnerung Betriebsmodus

Wenn Sie im Betriebsmodus ZUBEHÖR die Fahrtür öffnen, ertönt ein Warnton.

## ■ Erinnerung schlüssellose Fernbedienung



Wenn der Betriebsmodus auf einen anderen Modus als AUS gestellt ist und Sie die schlüssellose Fernbedienung aus dem Fahrzeug entfernen und die Tür schließen, ertönt ein Alarm. Wenn der Alarm weiterhin ertönt, bringen Sie die schlüssellose Fernbedienung an einen anderen Ort.

### ■ Wenn der Betriebsmodus auf ZUBEHÖR steht

Der Alarm ertönt von außerhalb des Fahrzeugs.

### ■ Wenn der Betriebsmodus auf EIN steht

Ein Alarm ertönt sowohl innerhalb als auch außerhalb des Fahrzeugs. Zudem erscheint auf dem Armaturenbrett eine Warnanzeige.

## ☒ Erinnerung schlüssellose Fernbedienung

Wenn sich die schlüssellose Fernbedienung im Funktionsbereich des Systems befindet und Sie die Fahrertür schließen, wird die Warnfunktion deaktiviert.

Wenn die schlüssellose Fernbedienung nach dem Einschalten des Stromversorgungssystems aus dem Fahrzeug entnommen wird, ist es nicht mehr möglich, den Modus der **POWER**-Taste zu ändern oder das Stromversorgungssystem erneut zu starten. Stellen Sie stets sicher, dass sich die Fernbedienung im Fahrzeug befindet, wenn Sie die **POWER**-Taste betätigen.

Wenn die schlüssellose Fernbedienung durch ein Fenster aus dem Fahrzeug entnommen wird, ertönt kein Warnton.

Legen Sie die schlüssellose Fernbedienung weder auf das Armaturenbrett noch in das Handschuhfach. Dadurch könnte der Warnton ausgelöst werden. Wenn sonstige Bedingungen dafür sorgen, dass das Fahrzeug die Fernbedienung nicht lokalisieren kann, ertönt der Warnton möglicherweise auch dann, wenn sich die Fernbedienung im Funktionsbereich des Systems befindet.

## Beleuchtung

### ■ Scheinwerfer/Positionsleuchten

Die Leuchten schalten sich je nach Umgebungshelligkeit automatisch ein. Sie können auch manuell ein- und ausgeschaltet werden.

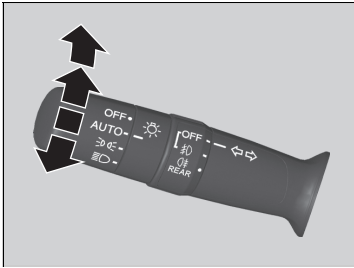

#### ■ Manuelle Betätigung

##### Scheinwerfer/Positionsleuchten:

Drehen Sie den Lichtschalter auf .

##### Positionsleuchten:

Drehen Sie den Lichtschalter auf .

##### Scheinwerfer/Positionsleuchten aus:

Drehen Sie den Lichtschalter auf **OFF**, und lassen Sie ihn los, während sich der Schalthebel in der Stellung **P** befindet und die Feststellbremse angezogen ist.

► Die Beleuchtung schaltet sich automatisch wieder ein, wenn:

- Der Lichtschalter wieder auf **OFF** gedreht und losgelassen wird.
- Die Schaltposition von **P** heraus geändert und die Feststellbremse gelöst wird.

Die Außenbeleuchtung schaltet sich automatisch ein, wenn der Lichtschalter auf **AUTO** gestellt wird, während der Betriebsmodus EIN aktiv ist.



### ☒ Beleuchtung

Wenn die Scheinwerfer eingeschaltet sind, leuchtet auch die Lichtwarnanzeige auf dem Armaturenbrett.

► **Lichtwarnanzeige** S. 117

### ☒ Scheinwerfer/Positionsleuchten

Wenn die Positionsleuchten eingeschaltet sind, werden auch die hinteren Kennzeichenleuchten eingeschaltet.

Wenn der Lichtschalter auf  oder  gestellt ist und die Stromversorgung ausgeschaltet wird, ertönt beim Öffnen der Fahrertür ein Warnton.

Wenn der Lichtschalter auf **AUTO** gestellt ist und die Umgebungshelligkeit gering ist, werden die Scheinwerfer und Positionsleuchten eingeschaltet, wenn Sie eine Tür entriegeln. Sie werden ausgeschaltet, wenn die Tür verriegelt wird.

Der Lichtsensor befindet sich an der unten gezeigten Position. Decken Sie den Lichtsensor nicht ab.

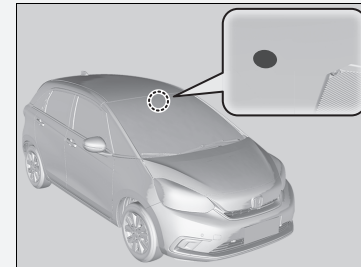

## ■ Fernlicht

Wenn die Scheinwerfer eingeschaltet sind, drücken Sie den Hebel nach vorn. Ziehen Sie den Hebel zurück in seine Ausgangsposition, um zum Abblendlicht zurückzuschalten.

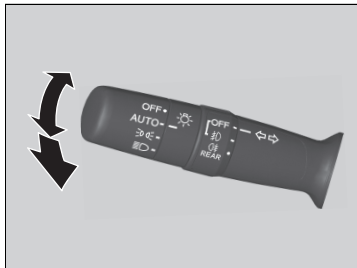

## ■ Lichthupe

Ziehen Sie den Hebel zurück, um das Fernlicht einzuschalten.

- Lassen Sie den Hebel los, um zum Abblendlicht zurückzukehren.

## ■ Blinker

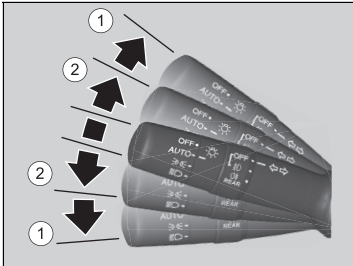

Die Blinker können verwendet werden, wenn der Betriebsmodus auf EIN gestellt ist.

### ■ ①: Blinker

Drücken Sie den Hebel je nach der Richtung, in die Sie abbiegen möchten, nach oben oder unten, wonach der Blinker zu blinken beginnt.

### ■ ②: One-Touch-Blinker

Wenn Sie den Hebel leicht nach oben oder unten drücken und loslassen, blinkt der Blinker dreimal.

- Wenn Sie den Hebel während des Blinkens leicht in die entgegengesetzte Richtung drücken, hört das Blinken auf.

## ►► Blinker

Die Blinkeranzeige auf dem Armaturenbrett blinkt, wenn die Blinkleuchten außen blinken.

► **Markierungen** S. 106



## ■ Wischerabhängige Fahrlichtschaltung

Die Scheinwerfer werden automatisch eingeschaltet, wenn die Scheibenwischer mehrmals innerhalb eines bestimmten Intervalls betätigt werden, während der Scheinwerferschalter auf **AUTO** steht.

Die Scheinwerfer werden automatisch einige Minuten später ausgeschaltet, wenn die Scheibenwischer anhalten.

## ■ Automatisches Ausschalten der Beleuchtung

15 Sekunden, nachdem Sie den Betriebsmodus FAHRZEUG AUS (SPERRE) aktiviert, die Fernbedienung mitgenommen und die Fahrertür geschlossen haben, schalten sich die Scheinwerfer, die weitere Außenbeleuchtung und die Instrumentenbeleuchtung ab.

Befindet sich allerdings der Schalter in der Position , bleiben die Positionsluchten an.

Wenn Sie den Betriebsmodus bei eingeschalteten Scheinwerfern auf FAHRZEUG AUS schalten, die Tür jedoch nicht öffnen, wird die Beleuchtung nach 10 Minuten automatisch ausgeschaltet (3 Minuten, wenn der Schalter auf **AUTO** steht).

Die Beleuchtung wird wieder eingeschaltet, wenn Sie die Fahrertür entriegeln oder öffnen. Wenn Sie die Tür entriegeln, diese innerhalb von 15 Sekunden jedoch nicht öffnen, wird die Beleuchtung ausgeschaltet. Wenn Sie die Fahrertür öffnen, ertönt ein Warnsignal, das Sie darauf hinweist, dass die Beleuchtung eingeschaltet ist.

## » Wischerabhängige Fahrlichtschaltung

Diese Funktion wird aktiviert, während die Scheinwerfer in der Stellung **AUTO** ausgeschaltet sind. Die Helligkeit der Instrumententafel ändert sich nicht, wenn die Scheinwerfer eingeschaltet werden.

Bei dunkler Ambientebeleuchtung schaltet die Funktion zur automatischen Beleuchtungssteuerung die Scheinwerfer ein, unabhängig von der Anzahl der Wischvorgänge des Scheibenwischers.

Sie können die wischerabhängige Fahrlichtschaltung ein- und ausschalten.

**Modelle mit Audiosystem mit Farbdisplay**

➔ **Einstellungen\*** S. 155

**Modelle mit Display Audio**

➔ **So passen Sie die Fahrzeugeinstellungen an** S. 352

## » Automatisches Ausschalten der Beleuchtung

Sie können die Einstellung des Zeitschalters für die automatische Scheinwerferabschaltung ändern.

**Modelle mit Audiosystem mit Farbdisplay**

➔ **Einstellungen\*** S. 155

**Modelle mit Display Audio**

➔ **So passen Sie die Fahrzeugeinstellungen an** S. 352

## ■ Nebelleuchten

Die Nebelleuchten können verwendet werden, wenn der Betriebsmodus auf EIN gestellt ist.

### ■ Nebelscheinwerfer\*

Können verwendet werden, wenn die Positionsleuchten oder Scheinwerfer eingeschaltet sind.

### ■ Nebelschlussleuchte

Kann verwendet werden, wenn die Scheinwerfer oder Nebelscheinwerfer eingeschaltet sind.

### ■ Schalter für Nebelscheinwerfer und Nebelschlussleuchte\*

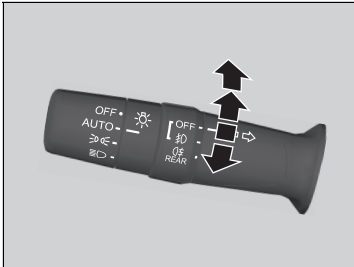

#### Einschalten der Nebelscheinwerfer:

Drehen Sie den Schalter von der Stellung **OFF** nach oben in die Stellung **D**. Die Anzeige **D** leuchtet auf.

#### Einschalten von Nebelscheinwerfern und Nebelschlussleuchten:

Drehen Sie den Schalter von der Stellung **D** um eine Stellung nach oben. Die Anzeigen **D** und **D** leuchten auf.

#### Einschalten der Nebelschlussleuchten:

Drehen Sie den Schalter von der Stellung **D** um eine Stellung nach oben, dann drehen Sie den Schalter von der Stellung **D** eine Stellung nach unten. Die Anzeige **D** erlischt nicht. Zum Ausschalten der Nebelschlussleuchte drehen Sie den Lichtschalter in die Stellung **OFF**.

\* Nicht bei allen Modellen verfügbar

### ■ Nebelschlussleuchtschalter\*

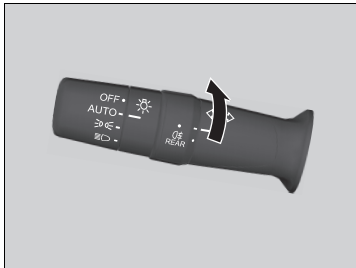

#### **Einschalten der Nebelschlussleuchten:**

Drehen Sie den Schalter auf 30E. Die Anzeige 30E wird eingeschaltet.

## ■ Tagfahrlicht

Das Tagfahrlicht leuchtet, wenn die folgenden Bedingungen erfüllt sind:

- der Betriebsmodus auf EIN eingestellt ist.
- Der Lichtschalter befindet sich in der Stellung **AUTO**.
- Das Umgebungslicht ist hell.

Wenn Sie bei stehendem Fahrzeug den Lichtschalter auf **OFF** drehen und loslassen, schaltet sich das Tagfahrlicht aus. Wenn die Schaltstellung von **P** heraus geändert und die Feststellbremse gelöst wird, leuchten die Leuchten wieder auf. Andernfalls leuchten die Leuchten wieder auf, wenn der Lichtschalter wieder auf **OFF** gedreht wird.

## ☒ Tagfahrlicht

Das Tagfahrlicht und die Positionsluchten haben dieselbe Lichtquelle.

Das Tagfahrlicht ist heller als die Positionsluchten.

Das Tagfahrlicht schaltet sich nicht ein, wenn die Positionsluchten manuell eingeschaltet wurden.

## Scheinwerferhöhenverstellung

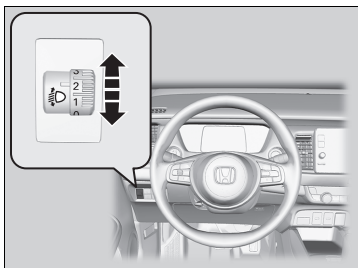

Der Vertikalwinkel des Abblendlichts kann eingestellt werden, wenn der Betriebsmodus auf EIN eingestellt ist.

Drehen Sie am Einstellrad, um eine passende Leuchtweite einzustellen.

Je größer die Zahl auf dem Einstellrad desto niedriger der Winkel.

### ■ Auswählen der Einstellradposition

Die richtige Einstellung für den entsprechenden Fahrzustand und die Beladung Ihres Fahrzeugs entnehmen Sie der folgenden Tabelle.

Zustand	Wählstellung
Ein Fahrer	0
Ein Fahrer und ein Beifahrer	1
Fünf Personen auf den Vorder- und Rücksitzen	2
Fünf Personen auf den Vorder- und Rücksitzen sowie Gepäck im Gepäckraum, im Rahmen der zulässigen Achslast und des zulässigen Gesamtgewichts des Fahrzeugs	3
Fahrer sowie Gepäck im Gepäckraum, im Rahmen der zulässigen Achslast und des zulässigen Gesamtgewichts des Fahrzeugs	

### ☒ Scheinwerferhöhenverstellung

Die Scheinwerfer eignen sich sowohl für Fahrzeuge mit Linkslenkung als auch mit Rechtslenkung und benötigen keine zusätzliche Einstellung. Ein Abkleben entsprechend der UN/ECE-Regelung Nr. 48 ist ebenfalls nicht notwendig.

## Fernlichtassistent

Die vordere Weitwinkelkamera erkennt die Lichtquellen vor dem Fahrzeug, z. B. die Beleuchtung eines vorausfahrenden oder entgegenkommenden Fahrzeugs oder die Straßenbeleuchtung. Wenn Sie nachts fahren, wechselt das System die Scheinwerfereinstellung je nach Situation automatisch zwischen Abblendlicht und Fernlicht.

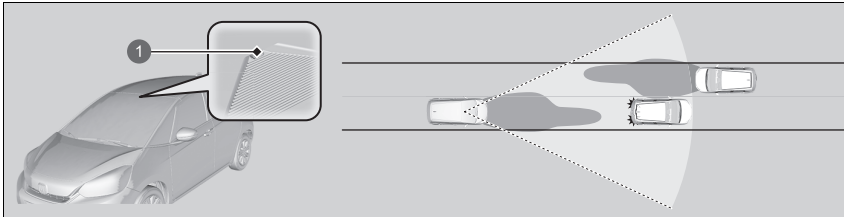

1 Vordere Weitwinkelkamera

### Verwendung des Fernlichtassistenten

Wenn alle der folgenden Bedingungen erfüllt sind, leuchtet die Anzeige für den Fernlichtassistenten auf und der Fernlichtassistent wird aktiviert.

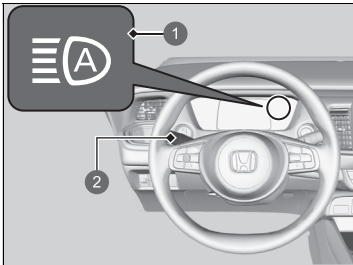

1 Fernlichtassistentenanzeige  
2 Lichtschalter

- Der Betriebsmodus ist auf EIN eingestellt.
- Der Lichtschalter befindet sich in der Stellung **AUTO**.
- Der Hebel befindet sich in der Abblendlichtstellung.
- Die Scheinwerfer wurden automatisch aktiviert.
- Außerhalb des Fahrzeugs ist es dunkel.

### Fernlichtassistent

Der Fernlichtassistent funktioniert nicht immer in jeder Situation. Das System dient lediglich der Unterstützung des Fahrers. Beobachten Sie stets Ihre Umgebung und wechseln Sie die Scheinwerfereinstellung bei Bedarf manuell zwischen Fernlicht und Abblendlicht.

Der Bereich bzw. die Entfernung, in dem bzw. in die die Kamera funktioniert, hängen von den Umgebungsbedingungen des Fahrzeugs ab.

Informationen zur Verwendung der an der Innenseite der Windschutzscheibe montierten Kamera finden Sie im folgenden Abschnitt.

► **Vordere Weitwinkelkamera** S. 494

Nur so arbeitet der Fernlichtassistent einwandfrei:

- Legen Sie keine Objekte auf das Armaturenbrett, die das Licht reflektieren.
- Halten Sie die Windschutzscheibe im Bereich der Kamera sauber.
- Achten Sie bei der Reinigung der Windschutzscheibe darauf, dass kein Reinigungsmittel auf das Objektiv der Kamera gelangt.
- Montieren Sie keine Objekte, Aufkleber oder Folien im Kamerabereich.
- Berühren Sie die Kameralinse nicht.

Wenn die Kamera einen starken Stoß bekommt oder der Bereich um die Kamera repariert werden muss, wenden Sie sich an einen Händler.

Wenn die Anzeige für den Fernlichtassistenten nicht aufleuchtet, obwohl alle Bedingungen erfüllt sind, wenden Sie eines der beiden nachfolgenden Verfahren an, damit die Anzeige aufleuchtet.

- Ziehen Sie den Hebel zu sich und lassen Sie ihn dann los.
- Drehen Sie den Lichtschalter auf  und drehen Sie den Lichtschalter dann auf **AUTO**.

### ■ Automatisches Umschalten zwischen Abblendlicht und Fernlicht

Wenn der Fernlichtassistent aktiv ist, wird die Scheinwerfereinstellung entsprechend der folgenden Bedingungen zwischen Fernlicht und Abblendlicht gewechselt:

#### Umschalten auf Fernlicht:

Alle der folgenden Bedingungen müssen erfüllt sein, damit das Fernlicht eingeschaltet wird.

- Die Fahrzeuggeschwindigkeit beträgt 40 km/h oder mehr.
- Es gibt kein vorausfahrendes oder entgegenkommendes Fahrzeug mit eingeschalteten Scheinwerfern oder Rücklichtern.
- Die Fahrbahn ist nur wenig beleuchtet.



#### Umschalten auf Abblendlicht:

Eine der folgenden Bedingungen muss erfüllt sein, damit das Abblendlicht eingeschaltet wird.

- Die Fahrzeuggeschwindigkeit beträgt 24 km/h oder weniger.
- Es gibt ein vorausfahrendes oder entgegenkommendes Fahrzeug mit eingeschalteten Scheinwerfern oder Rücklichtern.
- Die Fahrbahn ist stark beleuchtet.

### ► Automatisches Umschalten zwischen Abblendlicht und Fernlicht

In den folgenden Fällen stellt der Fernlichtassistent die Scheinwerfer möglicherweise nicht richtig ein oder der Zeitpunkt für das Umschalten hat sich möglicherweise geändert. Falls das automatische Umschalten Ihren Fahrgewohnheiten nicht entspricht, stellen Sie die Scheinwerfer manuell ein.

- Die Helligkeit der Scheinwerfer von vorausfahrenden oder entgegenkommenden Fahrzeugen ist zu intensiv oder zu schwach.
- Die Sicht ist aufgrund des Wetters sehr schlecht (Regen, Schnee, Nebel, gefrorene Windschutzscheibe usw.).
- Umliegende Lichtquellen, z. B. Straßenbeleuchtung, elektrische Reklametafeln und Ampeln erhellen die Fahrbahn.
- Die Helligkeit der Fahrbahn ändert sich ständig.
- Die Straße ist uneben oder sehr kurvig.
- Ein Fahrzeug taucht plötzlich vor Ihnen auf oder ein Fahrzeug vor Ihnen fährt nicht in die gleiche bzw. entgegenkommende Richtung.
- Ihr Fahrzeug ist durch eine schwere Last im Gepäckraum geneigt.
- Ein Verkehrsschild, ein Spiegel oder ein anderes reflektierendes Objekt vor Ihnen reflektiert grelles Licht in Richtung des Fahrzeugs.
- Das entgegenkommende Fahrzeug verschwindet häufig aufgrund von Bäumen am Straßenrand oder hinter der Mittelleitplanke.
- Das vorausfahrende oder entgegenkommende Fahrzeug ist ein Motorrad, ein Fahrrad, ein Motorroller oder ein anderes kleines Fahrzeug.

Der Fernlichtassistent lässt das Abblendlicht eingeschaltet, wenn:

- die Windschutzscheibenwischer mit hoher Geschwindigkeit betätigt werden.
- die Kamera dichten Nebel erkannt hat.

### ■ Manuelles Umschalten zwischen Abblendlicht und Fernlicht

Wenn Sie die Scheinwerfereinstellung manuell zwischen Fernlicht und Abblendlicht wechseln möchten, wenden Sie eines der nachfolgenden Verfahren an. Beachten Sie dabei, dass die Anzeige des Fernlichtassistenten erlischt und der Fernlichtassistent deaktiviert wird.

#### Verwendung des Hebels:

Ziehen Sie den Hebel zum Aufleuchten des Fernlichts zu sich heran und lassen Sie ihn dann los oder drücken Sie den Hebel nach vorn in die Fernlichtstellung.

- ▶ Um den Fernlichtassistenten wieder zu aktivieren, wenden Sie eines der nachfolgenden Verfahren an, damit die Anzeige aufleuchtet.
- Ziehen Sie den Hebel zu sich und lassen Sie ihn dann los.
- Drehen Sie den Lichtschalter auf  und dann auf **AUTO**, wenn sich der Hebel in der Abblendlichtstellung befindet.

#### Verwendung des Lichtschalters:

Drehen Sie den Lichtschalter auf .

- ▶ Um den Fernlichtassistenten wieder zu aktivieren, drehen Sie den Lichtschalter auf **AUTO**, wenn sich der Hebel in der Abblendlichtstellung befindet; die Anzeige für den Fernlichtassistenten leuchtet auf.

#### » Fernlichtassistent

Der Fernlichtassistent kann ein- und ausgeschaltet werden.

Modelle mit Audiosystem mit Farbdisplay

➔ **Einstellungen**\* S. 155

Modelle mit Display Audio

➔ **So passen Sie die Fahrzeugeinstellungen an** S. 352

\* Nicht bei allen Modellen verfügbar



## Scheibenwischer und Waschanlage

### ■ Windschutzscheibenwischer/Waschanlage

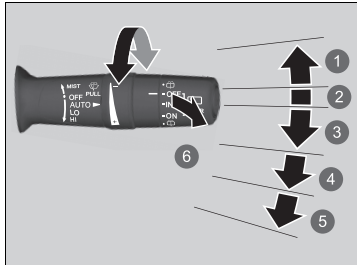

- 1 MIST
- 2 OFF
- 3 AUTO
- 4 LO: Langsames Wischen
- 5 HI: Schnelles Wischen
- 6 Scheibenwaschanlage

Die Scheibenwischer- und Waschanlage der Windschutzscheibe kann verwendet werden, wenn der Betriebsmodus auf EIN gestellt ist.

#### ■ MIST

Die Scheibenwischer laufen mit hoher Frequenz, bis der Hebel losgelassen wird.

#### ■ Scheibenwischerschalter (OFF, AUTO, LO, HI)

Hebel nach oben bzw. unten bewegen, um die Scheibenwischereinstellung zu ändern.

#### ■ Scheibenwaschanlage

Sprüht, solange Sie am Hebel ziehen.

Wenn Sie den Hebel länger als eine Sekunde loslassen, wird kein Wasser mehr auf die Windschutzscheibe gesprüht, die Scheibenwischer führen jedoch zum Reinigen der Windschutzscheibe noch zwei bis drei weitere Wischvorgänge aus und schalten dann ab.

### ► Scheibenwischer und Waschanlage

#### ACHTUNG

Verwenden Sie die Scheibenwischer nicht bei trockener Windschutzscheibe. Hierdurch kann die Windschutzscheibe verkratzen und die Gummiblätter können beschädigt werden.

Der Scheibenwischermotor kann vorübergehend stoppen, um eine Überlastung zu verhindern. Der Betrieb des Scheibenwischers wird nach ein paar Minuten fortgesetzt, sobald die Schaltung sich wieder normalisiert hat.

#### ACHTUNG

Schalten Sie die Waschanlage aus, wenn keine Flüssigkeit herauskommt. Die Pumpe könnte Schaden nehmen.

#### ACHTUNG

Bei kaltem Wetter können die Wischerblätter an der Windschutzscheibe festfrieren. Die Benutzung der Scheibenwischer unter diesen Bedingungen kann zu Schäden am Scheibenwischer führen. Verwenden Sie die Scheibenheizung zum Aufwärmen der Windschutzscheibe, und schalten Sie die Scheibenwischer anschließend ein.

Wenn der Scheibenwischer aufgrund eines Hindernisses nicht mehr funktioniert (beispielsweise durch eine Anhäufung von Schnee) stellen Sie das Fahrzeug an einem sicheren Ort ab. Drehen Sie den Scheibenwischerschalter in die Position **OFF** und stellen Sie den Betriebsmodus auf ZUBEHÖR oder FAHRZEUG AUS. Entfernen Sie anschließend das Hindernis.

## ■ Automatische Intervallschaltung der Scheibenwischer

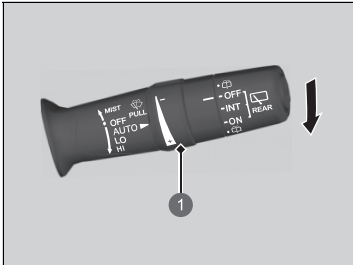

1 Einstellung

Wenn Sie den Hebel nach unten in die Stellung **AUTO** drücken, werden die Scheibenwischer einmal betätigt und schalten in den Automatikmodus.

Die Scheibenwischer laufen je nach Regenmenge, die der Regensensor erkennt, im Intervallbetrieb, mit niedriger oder hoher Geschwindigkeit bzw. werden gestoppt.

### ■ Empfindlichkeitseinstellung AUTO-Stellung

Bei Einstellung der Scheibenwischer auf **AUTO** können Sie die Empfindlichkeit des Regensensors (über den Einstellring) so einstellen, dass die Scheibenwischer sich zum von Ihnen gewünschten Zeitpunkt einschalten.

#### Sensorempfindlichkeit

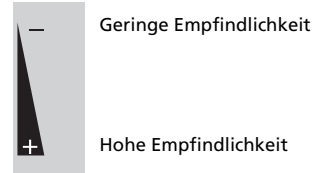

## ☒ Automatische Intervallschaltung der Scheibenwischer

Der Regensensor befindet sich an der unten gezeigten Position.

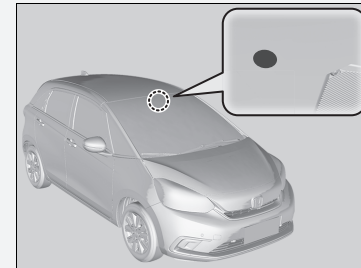

### ACHTUNG

Vor folgenden Situationen muss **AUTO** immer auf **OFF** gestellt werden, damit die Scheibenwischer nicht beschädigt werden:

- Reinigung der Windschutzscheibe
- Reinigung des Fahrzeugs in der Waschstraße
- Kein Regen

## ■ Heckscheibenwischer/-waschanlage

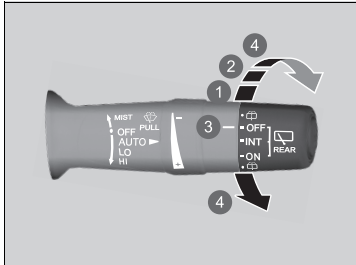

Heckscheibenwischer und Waschanlage können verwendet werden, wenn der Betriebsmodus eingeschaltet ist.

### ■ Scheibenwischerschalter (OFF, INT, ON)

Passen Sie die Einstellung des Scheibenwischerschalters an die Regenmenge an.

### ■ Waschanlage (☐)

Die Waschanlage sprüht, solange Sie den Schalter in diese Position drehen.

Halten Sie ihn, um den Heckscheibenwischer zu aktivieren und mit der Waschanlage zu sprühen. Nach dem Loslassen hört der Sprühvorgang auf und der Heckscheibenwischer kehrt nach einigen Wischvorgängen wieder in die mit dem Schalter gewählte Stellung zurück.

- 1 INT: Intervallbetrieb
- 2 ON: Durchgehender Betrieb
- 3 OFF
- 4 Scheibenwaschanlage

### ■ Betrieb im Rückwärtsgang

Wenn Sie das Getriebe auf **R** schalten, während die Windschutzscheibenwischer aktiviert sind, wird der Heckscheibenwischer automatisch wie folgt aktiviert, selbst wenn er nicht eingeschaltet ist.

Position des vorderen Scheibenwischers	Bedienung des Heckscheibenwischers
<b>AUTO</b> (Intervallbetrieb)	Intervallbetrieb
<b>LO</b> (Langsames Wischen) <b>HI</b> (Schnelles Wischen)	Durchgehend

## Taste für Heckscheibenheizung/beheizbare Außenspiegel

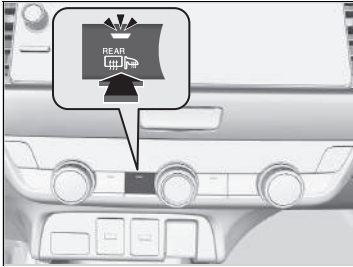

Drücken Sie die Taste für die Heckscheibenheizung und die beheizbaren Außenspiegel, wenn der Betriebsmodus EIN ist, um Beschlag von der Heckscheibe und den Außenspiegeln zu entfernen.

Je nach Außentemperatur werden Heckscheibenheizung und der beheizbare Außenspiegel automatisch nach 10–30 Minuten ausgeschaltet. Bei einer Außentemperatur von 0 °C oder darunter erfolgt jedoch keine automatische Abschaltung.

### ☒ Taste für Heckscheibenheizung/beheizbare Außenspiegel

Dieses System verbraucht viel Strom. Schalten Sie es aus, sobald die Scheibe nicht mehr beschlagen ist. Lassen Sie das System nicht über einen längeren Zeitraum eingeschaltet, wenn das Stromversorgungssystem abgeschaltet ist. Andernfalls wird möglicherweise die 12-Volt-Batterie geschwächt, was zu Problemen beim Einschalten des Stromversorgungssystems führen kann.

### Automatische Öffnen/Schließen-Funktion an allen Fenstern

Wenn der Betriebsmodus eingeschaltet ist und die Außentemperatur unter 5 °C liegt, kann es sein, dass der beheizbare Außenspiegel automatisch zehn Minuten lang aktiviert wird.

## Helligkeitseinstellung

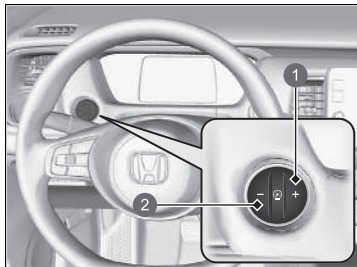

- 1 + -Taste
- 2 - -Taste

Die Helligkeit der Anzeige wird automatisch an die Umgebungshelligkeit angepasst.

- Die Helligkeit wird schwächer, wenn das Umgebungslicht dunkel ist.
- Die Helligkeit wird stärker, wenn das Umgebungslicht hell ist.

### ■ Manuelles Anpassen der Helligkeit

Mit der + - und der - -Taste können Sie die Helligkeit der Instrumententafel einstellen.

Heller: Drücken Sie die + -Taste.

Dunkler: Drücken Sie die - -Taste.

- Sie können die Einstellung auch ändern, wenn die Umgebung hell ist, die Helligkeit der Anzeige ändert sich jedoch nicht.

### ■ Helligkeitsanzeige

Die Helligkeitsstufe wird während dem Einstellen auf dem Display angezeigt.

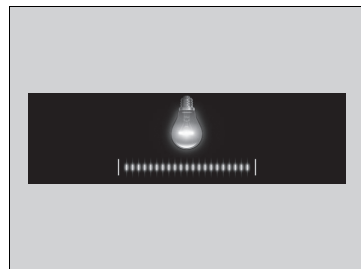

### » Helligkeitseinstellung

Einige Sekunden nach dem Einstellen der Helligkeit wird wieder der vorherige Bildschirm geöffnet.

## Einstellen des Lenkrads

Die Höhe des Lenkrads und dessen Abstand vom Körper können so eingestellt werden, dass Sie das Lenkrad in einer angenehmen Fahrposition gut umfassen können.

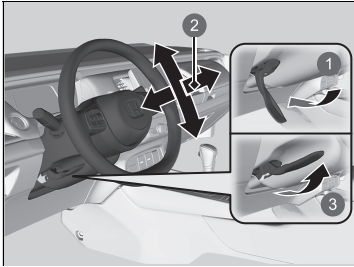

- ❶ Lösen
- ❷ Einstellen
- ❸ Verriegeln

1. Drücken Sie den Lenkradverstellhebel nach unten.
  - Der Lenkradverstellhebel befindet sich links unten an der Lenksäule.
2. Stellen Sie das Lenkrad nach oben und unten sowie in der Länge ein.
  - Stellen Sie sicher, dass Sie die Instrumente und Anzeigen des Armaturenbretts gut sehen können.
3. Ziehen Sie den Lenkradverstellhebel nach oben, um das Lenkrad in seiner Position zu verriegeln.
  - Stellen Sie nach dem Einstellen der Position sicher, dass das Lenkrad sicher arretiert ist, indem Sie versuchen, es vor und zurück oder auf und ab zu bewegen.

### ⚠ Einstellen des Lenkrads

## ⚠ WARNUNG

Das Einstellen der Lenkradposition während der Fahrt kann dazu führen, dass Sie die Kontrolle über das Fahrzeug verlieren und bei einem daraus resultierenden Unfall schwer verletzt werden.

Verstellen Sie die Lenkradposition nur bei stehendem Fahrzeug.

## Rückspiegel

Stellen Sie den Winkel des Rückspiegels ein, wenn Sie in der korrekten Fahrposition sitzen.

### ■ Rückspiegel mit Tages- und Nachteinstellungen

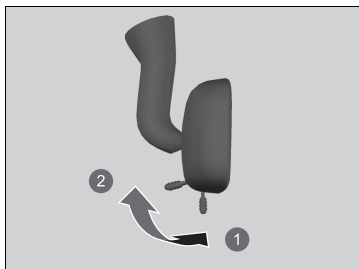

- ① Nachteinstellung
- ② Tageseinstellung

Legen Sie zum Verändern der Einstellung den Hebel um. Durch die Nachteinstellung wird die Blendung durch Scheinwerfer nachfolgender Fahrzeuge bei Nachtfahrten verringert.

### » Einstellen der Spiegel

Halten Sie die Innen- und Außenspiegel stets sauber und stellen Sie sie so ein, dass sie eine optimale Sicht bieten.

Stellen Sie die Spiegel vor Fahrtantritt ein.

➤ **Vordersitze** S. 211

## Elektrisch verstellbare Außenspiegel

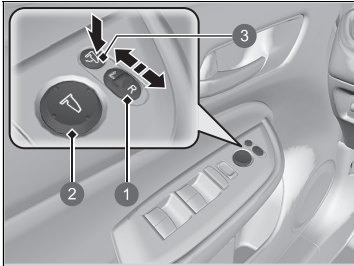

- 1 Wahlschalter
- 2 Einstellschalter
- 3 Einklapptaste\*

Die Außenspiegel können nur eingestellt werden, wenn der Betriebsmodus auf EIN gestellt ist.

### ■ Spiegelpositionseinstellung

**L/R-Wahlschalter:** Wählen Sie aus, ob der linke oder rechte Spiegel verstellt werden soll.

Nehmen Sie die Spiegeleinstellung vor und stellen Sie den Schalter in die Mittelstellung zurück.

### **Schalter zum Einstellen der Spiegelposition:**

Drücken Sie auf die entsprechende Kante des Einstellschalters, um den Spiegel nach links, rechts, oben oder unten zu verstellen.

### ■ Einklappbare Außenspiegel\*

Drücken Sie zum Ein- bzw. Ausklappen der Außenspiegel die Einklapptaste

\* Nicht bei allen Modellen verfügbar



## ■ Automatische Einklappfunktion der Außenspiegel \*

### ■ Einklappen der Außenspiegel

Drücken Sie die Verriegelungstaste auf der schlüssellosen Fernbedienung oder berühren Sie die Türverriegelungstaste\* an einer der Türen.

- Die Spiegel werden automatisch eingeklappt.

### ■ Ausklappen der Außenspiegel

Entriegeln Sie mit der schlüssellosen Fernbedienung oder dem schlüssellosen Zugangssystem (Smart Entry & Start)\* alle Türen und die Heckklappe. Öffnen Sie die Fahrertür.

- Die Spiegel werden automatisch ausgeklappt.

## ► Automatische Einklappfunktion der Außenspiegel \*

Wenn die Spiegel mit der Einklapptaste eingeklappt wurden, können Sie die automatische Ausklappfunktion nicht abschalten.

### Modelle mit Display Audio

Sie können die Funktion zum automatischen Einklappen der Außenspiegel ein- und ausschalten.

- ☒ **So passen Sie die Fahrzeugeinstellungen an** S. 352

Wenn Sie das Fahrzeug von innen mit der Türverriegelung oder mit dem Zentralverriegelungsschalter verriegeln, werden die Außenspiegel nicht automatisch eingeklappt.

## Vordersitze

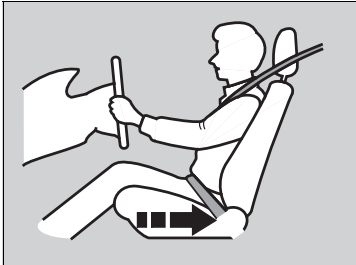

Verschieben Sie den Sitz nach hinten, um ausreichend Platz zu erhalten.

Stellen Sie den Fahrersitz auf eine Position möglichst weit hinten ein, bei der Sie das Fahrzeug noch bequem steuern können. Stellen Sie den Sitz so ein, dass Sie eine aufrechte Sitzposition einnehmen können, weit hinten im Sitz sitzen, das Lenkrad bequem erreichen und die Pedale bedienen können, ohne sich nach vorn lehnen zu müssen. Der Beifahrersitz muss ebenfalls möglichst weit vom Frontairbag im Armaturenbrett entfernt eingestellt werden.

### ⌘ Einstellen der Sitze

## **⚠ WARNUNG**

Bei unzureichendem Abstand zum Frontairbag kann die Auslösung der Frontairbags schwere oder sogar tödliche Verletzungen verursachen.

Stellen Sie Ihren Sitz auf eine möglichst weit vom Frontairbag entfernte Position ein, bei der Sie das Fahrzeug noch bequem steuern können.

Zusätzlich zur Sitzeinstellung kann auch das Lenkrad in der Höhe verstellt oder nach vorn oder hinten verschoben werden. Der Abstand zwischen Lenkradmitte und Brust sollte mindestens 25 cm betragen.

Nehmen Sie jegliche Einstellungen der Sitze vor Fahrtantritt vor.

## ■ Einstellen der Sitzposition

### ■ Einstellen des manuell verstellbaren Vordersitzes

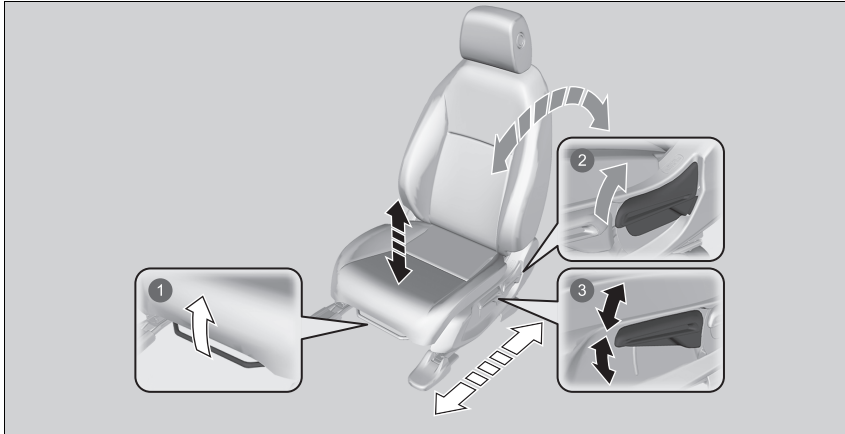

#### 1 Längsverstellung des Sitzes

Ziehen Sie die Stange nach oben, um den Sitz zu verschieben.

#### 2 Neigungsverstellung der Sitzlehne

Ziehen Sie den Hebel nach oben, um die Neigung zu verstellen.

#### 3 Höhenverstellung (nur Fahrerseite)

Ziehen Sie den Hebel nach oben bzw. drücken Sie ihn nach unten, um den Sitz zu heben oder zu senken.

### ► Einstellen des manuell verstellbaren Vordersitzes

Ruckeln Sie den Sitz nach der Einstellung vor und zurück, um sicherzustellen, dass er eingerastet ist.

## ■ Einstellen der Sitzlehnen

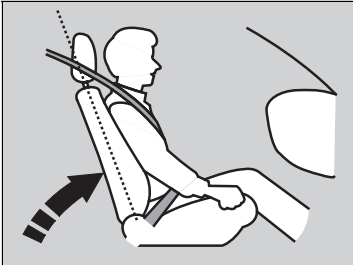

Stellen Sie die Fahrersitzlehne so ein, dass Sie bequem und aufrecht sitzen und zwischen Ihrem Brustbereich und der Airbag-Abdeckung in der Mitte des Lenkrads ausreichend Platz ist.

Der Beifahrer muss seine Sitzlehne ebenfalls in eine bequeme, aufrechte Position bringen.

Wenn die Sitzlehne so weit zurückgelehnt wird, dass der obere Teil des Sicherheitsgurts nicht mehr am Oberkörper anliegt, wird die Schutzwirkung des Gurts beeinträchtigt. Außerdem nimmt die Gefahr zu, unter den Gurt zu rutschen und dadurch bei einem Unfall schwer verletzt zu werden. Je weiter eine Sitzlehne zurückgelehnt wird, desto größer ist die Gefahr solcher Verletzungen.

## ► Einstellen der Sitzlehnen

### **⚠ WARNUNG**

**Wird die Sitzlehne zu stark geneigt, kann dies bei einem Unfall zu schweren oder sogar tödlichen Verletzungen führen.**

**Stellen Sie die Sitzlehne so ein, dass Sie eine aufrechte Sitzposition einnehmen und weit hinten im Sitz sitzen.**

Legen Sie niemals ein Kissen o. ä. zwischen Ihren Rücken und die Sitzlehne.

Dies kann die korrekte Funktion der Sicherheitsgurte oder des Airbags beeinträchtigen.

Wenn es nicht möglich ist, weit genug vom Lenkrad entfernt zu sitzen, ohne die Kontrolle über die Bedienelemente zu verlieren, sollten Sie sich nach Anpassungsmöglichkeiten für die Sitzposition erkundigen.

## Rücksitze

### ■ Umklappen der Rücksitze

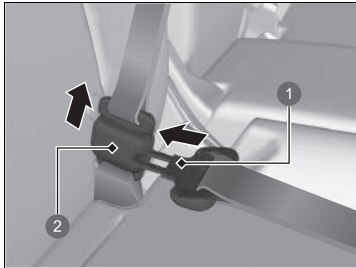

- 1 Schlosszunge
- 2 Verankertes Gurtschloss

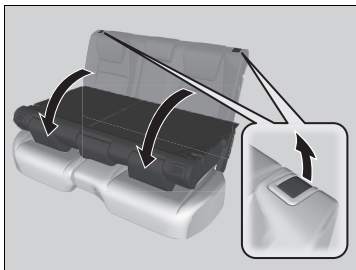

1. Verstauen Sie zunächst den mittleren Sicherheitsgurt. Stecken Sie die Schlosszunge in den seitlichen Schlitz am verankerten Gurtschloss.
2. Lassen Sie den Sicherheitsgurt in die Halterung im Dachhimmel aufrollen.  
**☒ Sicherheitsgurt mit abnehmbarer Verankerung S. 51**
3. Senken Sie die Kopfstütze des Rücksitzes in die niedrigste Position ab.
4. Ziehen Sie am Entriegelungshebel und klappen Sie die Sitzlehne ein.

### ☒ Umklappen der Rücksitze

## ⚠ WARNUNG

Stellen Sie sicher, dass die Sitzlehnen vor Fahrtantritt arretiert sind.

Die Rücksitzlehnen können zum Transport von sperrigen Gegenständen im Gepäckraum umgeklappt werden.

Drücken Sie die Sitzlehne beim Rückstellen in ihre Ausgangsposition fest nach hinten. Stellen Sie außerdem sicher, dass sich alle hinteren Sicherheitsgurte vor der Sitzlehne befinden.

**Achten Sie darauf, dass alle Gegenstände, die sich im Gepäckraum befinden oder durch die Öffnung in den Rücksbereich hineinragen, ordnungsgemäß gesichert sind. Nicht gesicherte Gegenstände können bei starkem Bremsen nach vorn geschleudert werden.**

## ■ Umklappen des Rücksitzes

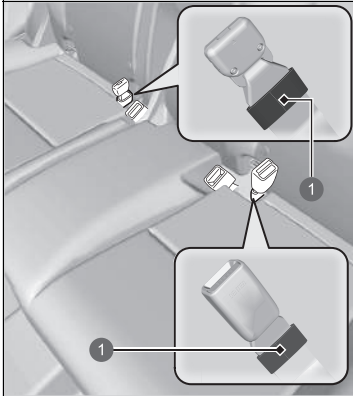

1 Schlaufe

Heben Sie das linke und rechte Rücksitzpolster separat an, um Platz für Gepäck zu schaffen.

### ■ Anheben des Sitzpolsters

1. Stellen Sie sicher, dass sich die Sicherheitsgurtschlösser in ihren Schlaufen am Sitz befinden.

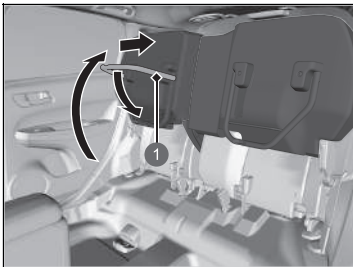

1 Sitzbügel

2. Ziehen Sie das Rücksitzpolster nach oben.
3. Klappen Sie den Sitzbügel nach unten, während Sie das Sitzpolster fest gegen die Sitzlehne drücken, um es sicher zu verriegeln.

## ☒ Umklappen des Rücksitzes

Stellen Sie nach dem Aufrichten des Rücksitzes oder dem Zurückklappen in die ursprüngliche Position sicher, dass der Sitz fest verriegelt ist, indem Sie daran rütteln.

Überprüfen Sie, ob sich Gegenstände auf dem Sitz befinden, bevor Sie das Sitzpolster nach oben ziehen. Überprüfen Sie, ob sich Hindernisse im Bereich der Bodenführung befinden, bevor Sie den Sitz in die ursprüngliche Position bringen.

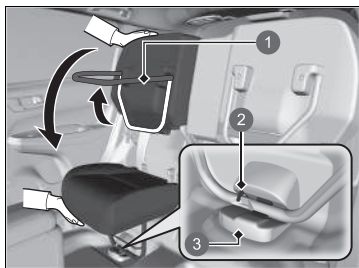

- 1 Sitzbügel
- 2 Verriegelung
- 3 Bodenführung

### ■ Verstellen des Sitzes in die ursprüngliche Position

1. Halten Sie das Sitzpolster mit einer Hand in Position und entriegeln Sie es, indem Sie den Sitzbügel mit der anderen Hand ganz nach oben ziehen.
  - Halten Sie das Sitzpolster fest, da es beim Entriegeln plötzlich herunterfallen kann.
2. Senken Sie das Sitzpolster langsam ab, und setzen Sie den Sitzbügel in die Bodenführung, bis er einrastet.

## Einstellen einer korrekten Sitzposition

Nachdem alle Insassen ihre Sitze und Kopfstützen eingestellt und ihre Sicherheitsgurte angelegt haben, müssen sie in dieser Sitzposition, d. h. aufrecht, weit hinten im Sitz und mit beiden Füßen auf dem Boden, sitzen bleiben, bis das Fahrzeug steht und das Stromversorgungssystem ausgeschaltet ist.

Bei inkorrekt er Körperhaltung steigt das Verletzungsrisiko bei einem Unfall. Wenn ein Fahrgast beispielsweise nicht gerade sitzt, sich hinlegt, zur Seite dreht, zu weit vorn sitzt, sich nach vorn oder zu einer Seite lehnt oder einen bzw. beide Füße hochlegt, steigt das Verletzungsrisiko bei einem Unfall massiv an.

Wenn ein Mitfahrer auf einem der Vordersitze nicht richtig sitzt, besteht die Gefahr tödlicher Verletzungen bei einem Unfall, da er auf feste Teile im Inneren des Fahrzeugs aufprallen oder von einem ausgelösten Frontairbag getroffen werden kann.

### ► Einstellen einer korrekten Sitzposition

## **WARNUNG**

**Eine falsche Sitzposition oder Körperhaltung kann bei einem Unfall zu schweren Verletzungen oder zum Tode führen.**

**Sitzen Sie stets aufrecht, weit hinten im Sitz und mit beiden Füßen auf dem Boden.**



## Kopfstützen

Ihr Fahrzeug verfügt an allen Sitzplätzen über Kopfstützen.

### ■ Einstellen der vorderen Kopfstützen

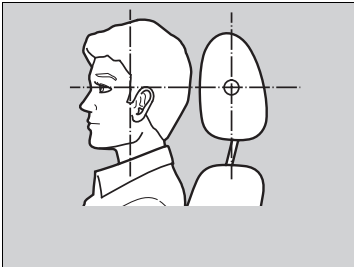

Positionieren Sie den Kopf mittig an der Kopfstütze.

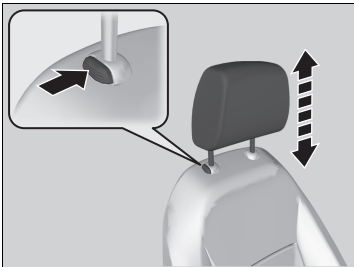

Kopfstützen bieten den bestmöglichen Schutz vor einem Schleudertrauma und anderen Unfallverletzungen, wenn der Hinterkopf mittig an der Mitte der Kopfstütze anliegt. Die optimale Einstellung ist erreicht, wenn sich der obere Bereich der Ohren auf gleicher Höhe mit der Mitte der Kopfstütze befindet.

#### **Anheben der Kopfstütze:**

Ziehen Sie sie nach oben.

#### **Absenken der Kopfstütze:**

Drücken Sie die Kopfstütze bei gedrückter Entriegelungstaste nach unten.

### ☒ Einstellen der vorderen Kopfstützen

## ⚠ WARNUNG

**Falsch eingestellte Kopfstützen schützen nicht optimal, sodass bei einem Unfall erhöhte Verletzungsgefahr besteht.**

**Stellen Sie vor Fahrtantritt unbedingt sicher, dass sich die Kopfstützen an ihrer Position befinden und richtig eingestellt sind.**

Um eine ordnungsgemäße Funktion der Kopfstützen zu gewährleisten:

- Hängen Sie keine Gegenstände an die Kopfstütze oder die Streben.
- Legen Sie keine Gegenstände zwischen einen Insassen und die Sitzlehne.
- Bringen Sie jede Kopfstütze in der richtigen Position an.

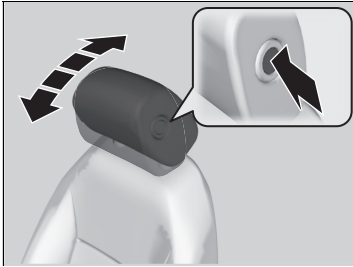

**Kippen der Kopfstütze nach vorn:**

Drücken Sie die Rückseite nach vorn.

**Kippen der Kopfstütze nach hinten:**

Drücken Sie sie nach hinten, während Sie gleichzeitig die Entriegelungstaste an der Seite der Kopfstütze drücken.

**Einstellen der hinteren Kopfstützen**

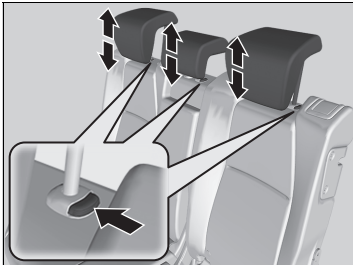

Die Fahrgäste auf den Rücksitzen sollten die Höhe der Kopfstütze richtig einstellen, bevor sich das Fahrzeug in Bewegung setzt.

**Anheben der Kopfstütze:**

Ziehen Sie sie nach oben.

**Absenken der Kopfstütze:**

Drücken Sie die Kopfstütze bei gedrückter Entriegelungstaste nach unten.

☒ Einstellen der hinteren Kopfstützen

Wenn Sie die Kopfstütze des Rücksitzes verwenden, ziehen Sie diese in ihre höchste Position. Verwenden Sie sie nur in der höchsten Position.

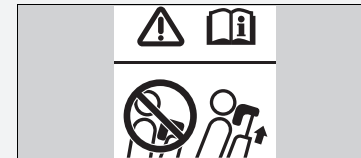

## ■ Aus- und Einbauen der Kopfstützen

Die Kopfstützen können zu Reinigungs- oder Reparaturzwecken entfernt werden.

### **Ausbauen der Kopfstütze:**

Ziehen Sie die Kopfstütze so hoch wie möglich. Drücken Sie dann die Entriegelungstaste und ziehen Sie die Kopfstütze nach oben heraus.

### **Wiedereinbauen einer Kopfstütze:**

Setzen Sie die Streben der Kopfstütze in die Führungsschienen ein, halten Sie die Entriegelungstaste gedrückt und stellen Sie die gewünschte Höhe ein. Ziehen Sie die Kopfstütze nach oben, um sicherzustellen, dass sie eingerastet ist.

## ⌘ Aus- und Einbauen der Kopfstützen

### **⚠ WARNUNG**

Wenn die Kopfstützen nicht wieder eingebaut oder nicht korrekt wieder eingebaut werden, besteht bei einem Unfall eine erhöhte Verletzungsgefahr.

Setzen Sie vor Fahrtantritt die Kopfstützen unbedingt wieder ein.

Zum Ausbauen und Einsetzen der hinteren Kopfstützen neigen Sie die Sitzlehne leicht nach vorn, weil der Raum zwischen dem Himmel und der Sitzlehne beschränkt ist.

## Armlehne

### ■ Verwenden der Vordersitz-Armlehne

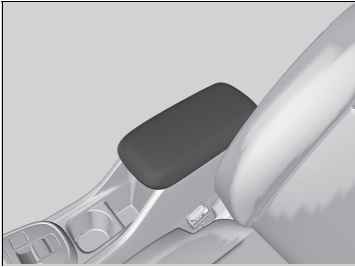

Der Konsolendeckel kann als Armlehne verwendet werden.

## Innenraumbeleuchtung

### ■ Schalter für Innenraumbeleuchtung

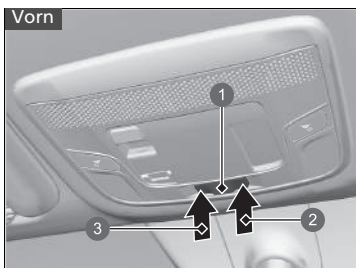

- 1 Türposition für Aktivierung
- 2 Ein
- 3 Aus

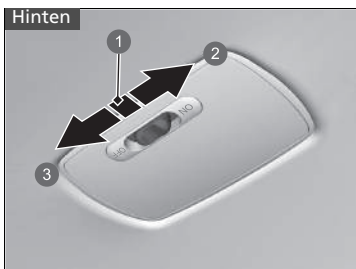

- 1 Türposition für Aktivierung
- 2 Ein
- 3 Aus

#### ■ EIN

Die Innenbeleuchtung leuchtet unabhängig davon, ob die Türen geöffnet oder geschlossen sind.

#### ■ Türposition für Aktivierung

Die Innenbeleuchtung leuchtet in den folgenden Situationen:

- Wenn eine Tür offen ist.
- Wenn die Fahrertür entriegelt wird.
- Beim Betriebsmodus FAHRZEUG AUS (SPERRE).

#### ■ AUS

Die Innenraumbeleuchtung bleibt ausgeschaltet, unabhängig davon, ob die Türen geöffnet oder geschlossen sind.

### » Schalter für Innenraumbeleuchtung

Wenn die Position für die Aktivierung durch die Türen gewählt ist, erlischt die Innenraumbeleuchtung innerhalb von 30 Sekunden langsam, nachdem die Türen geschlossen wurden.

In den folgenden Situationen erlischt die Beleuchtung nach etwa 30 Sekunden:

- Wenn die Fahrertür entriegelt, jedoch nicht geöffnet wird.
- Wenn der Betriebsmodus auf FAHRZEUG AUS (SPERRE) gestellt, die Tür jedoch nicht geöffnet wird.

Sie können die Dimmzeit der Innenraumbeleuchtung ändern.

**Modelle mit Audiosystem mit Farbdisplay**

» **Einstellungen\*** S. 155

**Modelle mit Display Audio**

» **So passen Sie die Fahrzeugeinstellungen an** S. 352

In folgenden Situationen erlischt die Innenbeleuchtung sofort:

- Wenn die Fahrertür verriegelt wird.
- Wenn Sie die Fahrertür schließen, während der Modus ZUBEHÖR gewählt ist.
- Wenn Sie den Betriebsmodus auf EIN stellen.

Wenn im Betriebsmodus FAHRZEUG AUS (SPERRE) eine Tür offen bleibt, erlischt die Innenraumbeleuchtung nach rund 15 Minuten.

Lassen Sie die Innenraumbeleuchtung bei abgeschaltetem Stromversorgungssystem nicht zu lange eingeschaltet, um die Batterie zu schonen.

## ■ Leseleuchten

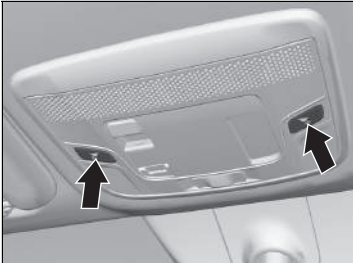

### ■ Vordersitz

Die Leseleuchten können durch Drücken der Tasten ein- und ausgeschaltet werden.

## ■ Gepäckraumleuchten

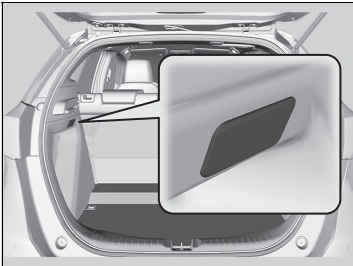

Die Beleuchtung geht an, wenn Sie die Heckklappe öffnen.

## ☒ Leseleuchten

Wenn der vordere Schalter für die Innenraumbeleuchtung in der Türposition steht und eine Tür geöffnet ist, erlischt die Leseleuchte beim Drücken der Tasten nicht.

## Stauraummerkmale

### ■ Handschuhfach

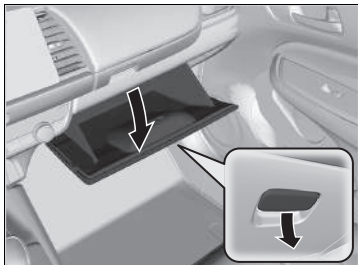

Ziehen Sie am Griff, um das Handschuhfach zu öffnen.

### ■ Oberes Handschuhfach

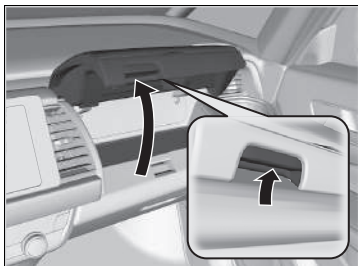

Ziehen Sie am Griff, um das obere Handschuhfach zu öffnen.

### » Handschuhfach

#### **⚠ WARNUNG**

Ein offenes Handschuhfach kann den Beifahrer bei einem Unfall schwer verletzen, auch wenn der Beifahrer den Sicherheitsgurt angelegt hat.

Halten Sie das Handschuhfach während der Fahrt stets geschlossen.

### » Oberes Handschuhfach

#### **⚠ WARNUNG**

Ein offenes oberes Handschuhfach kann den Beifahrer bei einem Unfall schwer verletzen, auch wenn der Beifahrer den Sicherheitsgurt angelegt hat.

Halten Sie die oberen Handschuhfächer während der Fahrt stets geschlossen.

## ■ Konsolenfach

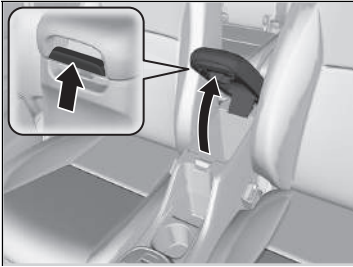

Ziehen Sie am Griff, um das Konsolenfach zu öffnen.



## ■ Getränkehalter



### ■ Getränkehalter für die Vordersitze

Befinden sich an beiden Frontblenden.



Befinden sich in der Konsole zwischen den Vordersitzen.

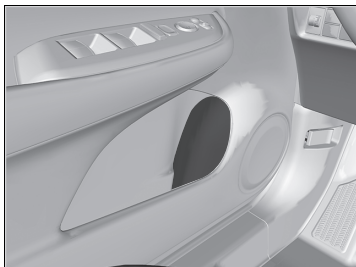

### ■ Getränkehalter in den Vordertüren

Befinden sich an den Seitentaschen beider Vordertüren.

## » Getränkehalter

### ACHTUNG

Verschüttete Flüssigkeiten können Polsterungen, Teppiche und Elektroteile im Innenraum beschädigen.

Seien Sie vorsichtig, wenn Sie die Getränkehalter verwenden. Heiße Flüssigkeiten können Verbrühungen verursachen.

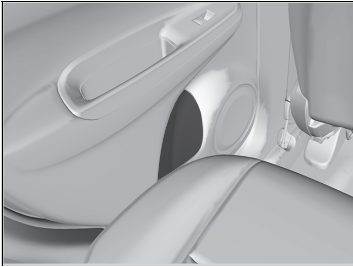

### ■ Getränkehalter in den Hintertüren

Befinden sich an den Seitentaschen beider Fondtüren.

### ■ Kleiderhaken

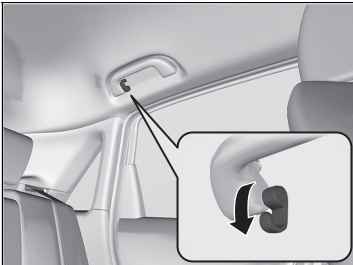

Am Haltegriff hinten auf der Fahrerseite befindet sich ein Kleiderhaken. Ziehen Sie ihn zur Benutzung nach unten.

### ☒ Kleiderhaken

Der Kleiderhaken ist nicht für große oder schwere Gegenstände vorgesehen.

## ■ Verzurrösen

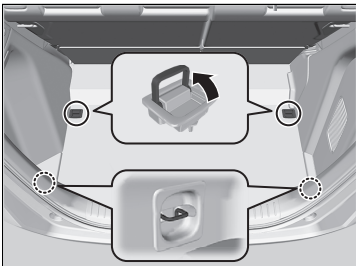

An den Verzurrösen am Gepäckraumboden kann ein Netz zur Ladungssicherung befestigt werden.

## ■ Gepäckhaken

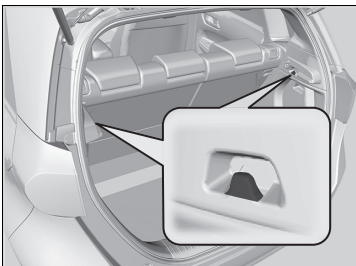

Die Gepäckhaken im Gepäckraum eignen sich für leichtere Gegenstände.

## ⌘ Verzurrösen

Achten Sie darauf, dass während der Fahrt niemand nach Gegenständen im Gepäckraum greift. Ungesicherte Gegenstände können bei starkem Bremsen zu Verletzungen führen.

## ⌘ Gepäckhaken

### ACHTUNG

Hängen Sie keine großen oder mehr als 3 kg schweren Gegenstände an den Gepäckhaken. Durch schwere oder große Gegenstände kann der Haken beschädigt werden.

## ■ Ablagefach im Gepäckraumboden

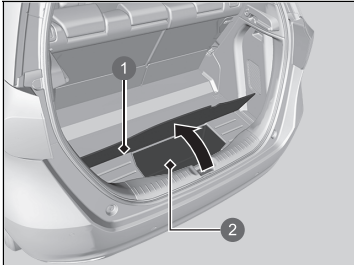

Öffnen Sie die Bodenabdeckung des Gepäckraums.

- ① Bodenabdeckung
- ② Ablagefach im Gepäckraumboden

## ■ Gepäckraumabdeckung

Die Gepäckraumabdeckung kann ausgebaut werden, um mehr Gepäck unterzubringen.

### ■ Entfernen der Gepäckraumabdeckung

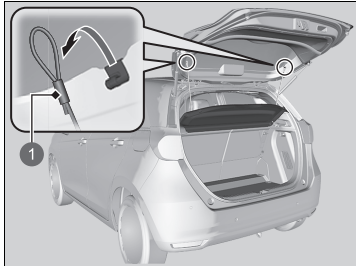

1 Riemen

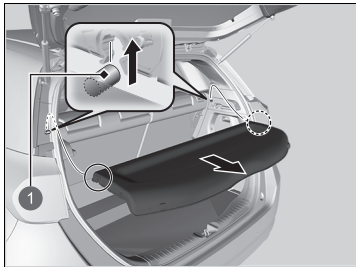

1 Haltestrebe

1. Öffnen Sie die Heckklappe.
2. Entfernen Sie den Riemen auf beiden Seiten der Heckklappe.

3. Lösen Sie die Haltestreben und entfernen Sie dann die Gepäckraumabdeckung.

Zum Montieren der Gepäckraumabdeckung gehen Sie in umgekehrter Reihenfolge vor.

Stellen Sie nach dem Wiedereinbau der Gepäckraumabdeckung sicher, dass sie fest eingerastet ist.

## ▣ Gepäckraumabdeckung

Legen Sie keine Gegenstände auf der Gepäckraumabdeckung ab und stapeln Sie sie nicht höher als bis zur oberen Kante der Rücksitzlehne. Sie können sonst die Sicht versperren oder bei einem Unfall oder einem plötzlichen scharfen Bremsmanöver durch den Innenraum geschleudert werden.

Wenden Sie keine übermäßige Kraft auf die Abdeckung an; beispielsweise ein Dagegenlehnen, um ein Gepäckstück zu ergreifen.

## Sonstige Innenraum-Komfortmerkmale

### ■ Zubehörsteckdose

Die Zubehörsteckdosen können genutzt werden, wenn der Betriebsmodus auf ZUBEHÖR oder EIN gestellt ist.

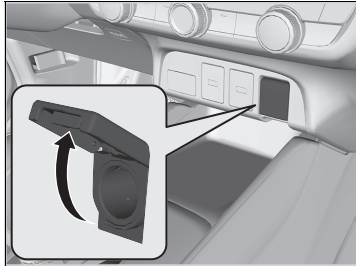

### ■ Konsolentafel

Öffnen Sie die Abdeckung, um sie zu verwenden.

### ■ Lenkradheizung\*

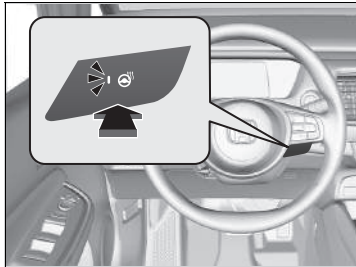

Bei Verwendung der Lenkradheizung muss der Betriebsmodus auf EIN gestellt sein.

Drücken Sie die Taste auf der rechten Seite des Lenkrads.

Sobald eine angenehme Temperatur erreicht ist, drücken Sie die Taste erneut, um die Heizung auszuschalten.

Die Lenkradheizung ist bei jedem Einschalten des Stromversorgungssystems deaktiviert, auch wenn sie bei der letzten Fahrt aktiviert war.

### ☒ Zubehörsteckdose

#### ACHTUNG

Stecken Sie keine Fahrzeug-Zigarettenanzünder in die Zubehörsteckdosen. Dadurch kann die Steckdose überhitzen.

Die Zubehörsteckdose versorgt Zubehör mit einer Spannung von 12 Volt Gleichstrom und einer Leistung von maximal 180 Watt (15 Ampere).

Verwenden Sie die Steckdose nur bei eingeschaltetem Stromversorgungssystem, um ein Entladen der 12-Volt-Batterie zu vermeiden.

Schließen Sie die Abdeckung, wenn die Steckdose nicht verwendet wird, um zu verhindern, dass kleine Fremdkörper in die Steckdose gelangen.

### ☒ Lenkradheizung\*

Verwenden Sie die Lenkradheizung nicht dauerhaft, wenn das Stromversorgungssystem ausgeschaltet ist. Dabei kann die 12-Volt-Batterie geschwächt werden, was zu Problemen beim Einschalten des Stromversorgungssystems führen kann.

\* Nicht bei allen Modellen verfügbar

## ■ Vordersitzheizung\*



Die Sitzheizung kann verwendet werden, wenn der Betriebsmodus auf EIN gestellt ist.

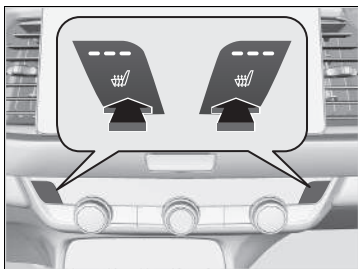

Drücken Sie die Taste für die Sitzheizung:  
Einmal – Stellung HI (drei Anzeigen leuchten)  
Zweimal – Stellung MID (zwei Anzeigen leuchten)  
Dreimal – Stellung LO (eine Anzeige leuchtet)  
Viermal – Stellung AUS (keine Anzeige leuchtet)

Wenn der Betriebsmodus wieder eingeschaltet wird, nachdem er ausgeschaltet wurde, wird die vorherige Einstellung beibehalten.

## ⊞ Vordersitzheizung\*

### **⚠ WARNUNG**

Bei Verwendung der Sitzheizung kann es aufgrund der starken Wärmeentwicklung zu Verletzungen kommen.

Personen mit eingeschränkter Temperaturwahrnehmung (z. B. Personen mit Diabetes, Nervenschäden/Lähmungen an den unteren Extremitäten) oder empfindlicher Haut dürfen Sitzheizungen nicht verwenden.

Verwenden Sie die Sitzheizung nicht, auch nicht in der Stellung LO, wenn das Stromversorgungssystem ausgeschaltet ist. Dies kann die 12-V-Batterie schwächen, was zu Startproblemen des Stromversorgungssystems führen kann.

Nach einer bestimmten Zeit wird die Intensität der Vordersitzheizungen automatisch schrittweise verringert, bis die Vordersitzheizungen schließlich abschalten. Die Zeitdauer hängt von den Bedingungen im Innenraum ab.





## Verwenden der Klimaautomatik

Die Klimaautomatik hält die von Ihnen gewählte Innentemperatur. Das System wählt auch die richtige Mischung aus Warm- und Kaltluft, die die Innentemperatur schnellstmöglich nach Ihren Wünschen erhöht oder verringert.

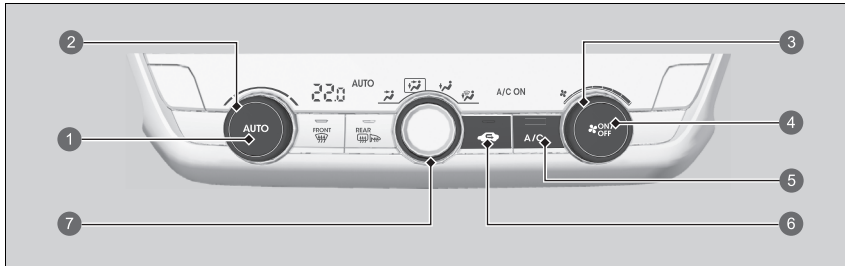
Verwenden Sie das System, wenn das Stromversorgungssystem eingeschaltet ist.

1. Drücken Sie die **AUTO**-Taste.
2. Stellen Sie die Innentemperatur mit dem Temperaturdrehregler ein.
3. Drücken Sie zum Aufheben die Taste  (Ein/Aus).



- 1 **AUTO**-Taste\*<sup>1</sup>
- 2 Temperaturdrehregler\*<sup>1</sup>
- 3 Lüfterdrehregler\*<sup>1</sup>
- 4 **ON/OFF**-Taste\*<sup>1</sup>
- 5 **A/C**-Taste (Klimaanlage)\*<sup>1</sup>
- 6 Umluftmodus-Taste\*<sup>1</sup>
- 7 **MODUS**-Drehregler
  -  Luftstrom aus den Düsen am Armaturenbrett
  -  Luftstrom aus den Düsen am Boden und Armaturenbrett
  -  Luftstrom aus den Bodendüsen
  -  Luftstrom aus den Düsen am Boden und der Windschutzscheibe.

\*1: Linkslenkung ist dargestellt. Bei der Rechtslenker-Ausführung sind diese Tasten spiegelverkehrt zur Linkslenker-Ausführung auf der jeweils anderen Seite angeordnet.

### Verwenden der Klimaautomatik

Wenn eine beliebige Taste gedrückt wird, während die Klimaautomatik im automatischen Modus läuft, wird die Funktion der gedrückten Taste priorisiert.

Die **AUTO**-Anzeige erlischt zwar, aber die nicht mit der gedrückten Taste zusammenhängenden Funktionen werden weiterhin automatisch geregelt.

Damit keine Kaltluft von außen in das Fahrzeuginnere geblasen wird, läuft der Lüfter beim Drücken der **AUTO**-Taste möglicherweise nicht sofort an.

Wenn der Innenraum sehr warm ist, können Sie ihn schneller herunterkühlen, indem Sie die Fenster ein Stück öffnen, das System auf „Auto“ stellen und eine niedrige Temperatur einstellen. Wechseln Sie vom Frischluftmodus in den Umluftmodus, bis die Temperatur gesunken ist.

Wenn Sie die Temperatur auf den oberen oder unteren Grenzwert einstellen, wird entsprechend „**Lo**“ oder „**Hi**“ angezeigt.

Durch Drücken der -Taste wird die Klimaautomatik ein- und ausgeschaltet. Nach dem Einschalten kehrt das System zu Ihrer letzten Auswahl zurück.

Wenn der ECON-Modus aktiviert ist, arbeitet die Klimaautomatik möglicherweise mit reduzierter Kühlleistung.

Bei niedrigem Ladezustand der Hochspannungsbatterie kann die Leistung der Klimaanlage beeinträchtigt werden.



### ■ Umschalten zwischen Umluft- und Frischluftmodus

Drücken Sie die -Taste (Umluft) und schalten Sie den Modus abhängig von den Umgebungsbedingungen um.

Umluftmodus (Anzeige leuchtet): Die Luft aus dem Fahrzeuginnenraum wird wieder dem System zugeführt.

Frischluftmodus (Anzeige leuchtet nicht): Die Belüftungsluft wird von außen angesaugt.

Belassen Sie im Normalfall das System im Frischluftmodus.

### ■ Entfrostern von Windschutzscheibe und Fenstern

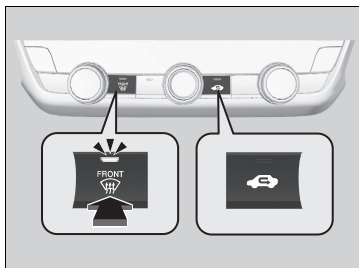

Mit der -Taste für die Windschutzscheibenheizung wird die Klimaanlage eingeschaltet und das System schaltet automatisch in den Frischluftmodus.

Drücken Sie die -Taste zum Ausschalten erneut. Das System stellt die vorherigen Einstellungen wieder her.

### ■ Schnelles Entfrostern der Scheiben

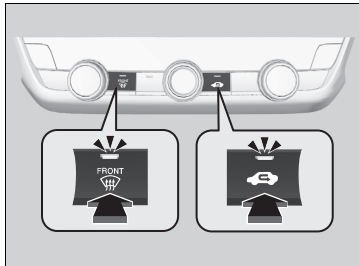

1. Drücken Sie die -Taste (Anzeige leuchtet).
2. Drücken Sie die -Taste (Anzeige leuchtet).

### » Entfrostern von Windschutzscheibe und Fenstern

**Stellen Sie aus Sicherheitsgründen vor Fahrtantritt sicher, dass durch alle Fenster freie Sicht besteht.**

Stellen Sie die Temperatur nicht auf einen Wert in der Nähe des oberen oder unteren Grenzwerts ein.

Wenn kalte Luft auf die Windschutzscheibe trifft, könnte die Außenseite der Windschutzscheibe beschlagen.

### » Schnelles Entfrostern der Scheiben

Schalten Sie in den Frischluftmodus um, wenn die Scheiben entfeuchtet sind. Wenn Sie das System über längere Zeit im Umluftmodus betreiben, können die Fenster aufgrund der Feuchtigkeit beschlagen. Dies schränkt die Sicht ein.

## Sensoren der Klimaautomatik

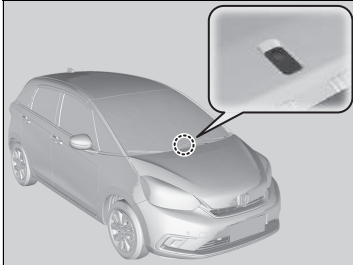

Die Klimaautomatik ist mit Sensoren ausgestattet. Achten Sie darauf, dass diese Sensoren nicht verdeckt oder mit Flüssigkeit benetzt werden.





# Ausstattungsmerkmale

In diesem Kapitel wird die Bedienung technischer Funktionen beschrieben.



<b>Audiosystem</b> .....	238
<b>Audiosystem mit Farbdisplay</b> .....	241
<b>Display-Audiosystem</b> .....	285
<b>Fehlermeldungen des Audiosystems</b> ...	377
<b>Allgemeine Informationen zum</b>	
<b>Audiosystem</b> .....	379
<b>Notruf (eCall)</b> .....	386

## Informationen zum Audiosystem

Das Audiosystem verfügt über FM/AM-Radio und Digital Audio Broadcasting (DAB). Außerdem können Sie Dateien von USB-Stick, iPod, iPhone, *Bluetooth*®-Geräten und Smartphone abspielen.

Die Bedienung des Audiosystems kann über die Tasten und Knöpfe an der Blende, über die Fernbedienung am Lenkrad oder über die Symbole in der Touchscreen-Benutzeroberfläche\* erfolgen.

### Informationen zum Audiosystem

iPod, iPhone und iTunes sind eingetragene Marken von Apple Inc.

Modelle mit Audiosystem mit Farbdisplay

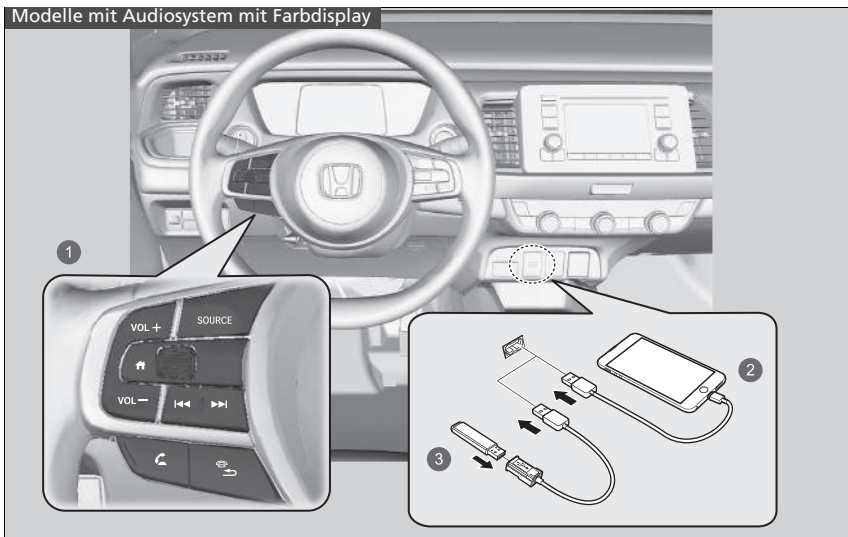

- 1 Fernbedienung
- 2 iPod
- 3 USB-Stick

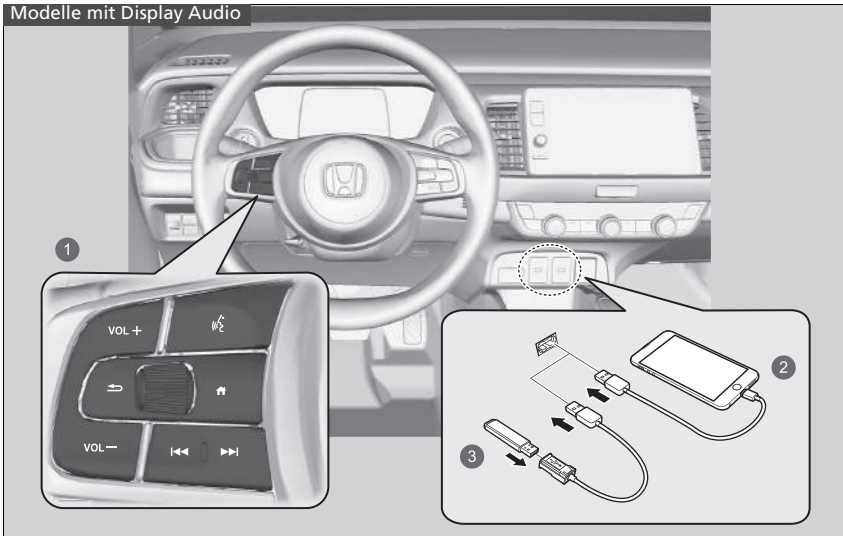

- ❶ Fernbedienung
- ❷ iPod
- ❸ USB-Stick

## Audiosystem-Diebstahlschutz

---

Das Audiosystem wird deaktiviert, wenn es von der Energiequelle getrennt wird, z. B. beim Abklemmen der 12-Volt-Batterie oder bei entladener Batterie. Unter bestimmten Umständen kann das System einen Bildschirm zur Eingabe eines Codes anzeigen. Reaktivieren Sie in diesem Fall das Audiosystem.

### ■ Reaktivierung des Audiosystems

1. Stellen Sie den Betriebsmodus auf EIN.
2. Schalten Sie das Audiosystem ein.
3. Halten Sie die Einschalttaste des Audiosystems für mehr als zwei Sekunden gedrückt.
  - Das Audiosystem wird reaktiviert, wenn die Audio-Steuereinheit eine Verbindung mit der Fahrzeugsteuereinheit herstellt. Sollte die Steuereinheit die Audio-Einheit nicht erkennen, wenden Sie sich bitte an einen Händler, und lassen Sie die Audio-Einheit überprüfen.

## Allgemeine Bedienung

### Audiosystemfunktion

Damit das Audiosystem funktionsbereit ist, muss der Betriebsmodus auf ZUBEHÖR oder EIN gestellt sein.

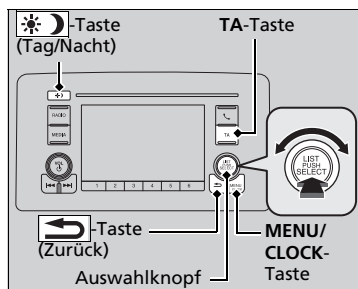

Einige der Audiofunktionen können mit dem Auswahlknopf oder der **MENU/CLOCK**-Taste ausgewählt werden.

Drücken Sie , um bei manchen Funktionen zwischen normaler und erweiterter Anzeige umzuschalten.

**Auswahlknopf:** Drehen Sie den Knopf nach links oder rechts, um zu den verschiedenen Optionen zu gelangen.

Drücken Sie , um Ihre Auswahl zu bestätigen.

**MENU/CLOCK-Taste:** Drücken Sie diese Taste, um einen Modus auszuwählen.



Zur Auswahl stehen Hintergrundbild, Display, Uhr, Spracheinstellungen und Wiedergabemodi.

Verfügbare Wiedergabemodi sind Durchsuchen, Zufall, Wiederholen und so weiter.

**↩️-Taste (Zurück):** Drücken Sie diese Taste, um zur vorherigen Anzeige zurückzukehren.

**TA-Taste:** Drücken Sie diese Taste, um den TA-Sender zu aktivieren.

**☀️/🌙-Taste (Tag/Nacht):** Drücken Sie diese Taste, um die Helligkeit des Audio-/Informationsbildschirms zu ändern.

Drücken Sie auf  und stellen Sie anschließend die Helligkeit mit  ein.

- ▶ Durch Drücken der -Taste wechselt der Modus zwischen Tagbetrieb, Nachtbetrieb und Aus.

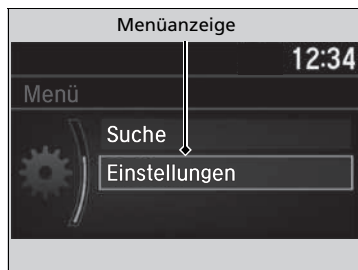

### Audiosystem mit Farbdisplay

Diese Angaben beschreiben die Bedienung des Auswahlknopfes.

Drehen Sie zum Auswählen .

Drücken Sie zur Eingabe .

Menüoptionen

- ▶ **Uhrzeit einstellen** S. 166
- ▶ **Hintergrundbild-Einstellungen** S. 246
- ▶ **Klangeinstellungen** S. 248
- ▶ **Display-Einstellung** S. 249
- ▶ **Benutzerdefinierte Funktionen** S. 265

Drücken Sie die Taste am Lenkrad, um die Audioeinstellungen zu ändern.

- ▶ **Audio-Fernbedienung** S. 243



## ■ USB-Anschluss

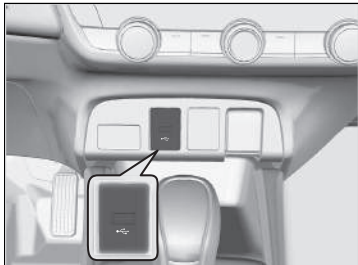

Der USB-Anschluss (1,0 A) dient zur Wiedergabe von Audiodateien auf einem USB-Stick und zum Anschluss von Mobiltelefon und Ladegerät.

## ☒ USB-Anschluss

- Lassen Sie den iPod oder den USB-Stick nicht im Fahrzeug zurück. Direkte Sonneneinstrahlung und hohe Temperaturen können zu Schäden führen.
- Es wird empfohlen, ein USB-Kabel zu verwenden, wenn Sie einen USB-Stick an den USB-Anschluss anschließen.
- Schließen Sie den iPod oder den USB-Stick nicht über einen Hub an.
- Verwenden Sie keine Kartenlesegeräte oder Festplattenlaufwerke, da das Gerät oder Dateien beschädigt werden können.
- Wir empfehlen, die Dateien zu sichern, bevor Sie das Gerät im Fahrzeug verwenden.
- Je nach Gerätemodell und Softwareversion werden möglicherweise unterschiedliche Meldungen angezeigt.

Unter bestimmten Umständen kann ein angeschlossenes Gerät Störgeräusche beim Radiohören erzeugen.

## ■ Audio-Fernbedienung

Über die Lenkradfernbedienung können Sie das Audiosystem während der Fahrt bedienen.

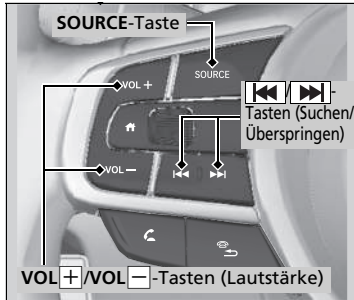

### SOURCE-Taste

Sie können wie folgt durch die Audiomodi blättern:

FM1 → FM2 → DAB1 → DAB2 → LW →  
AM (MW) → USB/iPod → Bluetooth®-Audio

### VOL + / VOL - -Tasten (Lautstärke)

**Drücken Sie VOL +:** Um die Lautstärke zu erhöhen.

**Drücken Sie VOL -:** Um die Lautstärke zu verringern.

### ⏪ / ⏩ -Tasten (Suchen/Überspringen)

- Während des Radiobetriebs

**Drücken Sie ⏩:** Um zum nächsten voreingestellten Sender zu wechseln.

**Drücken Sie ⏪:** Um zum vorherigen voreingestellten Sender zu wechseln.

**Drücken und halten Sie ⏩:** Um den nächsten starken Sender auszuwählen.

**Drücken und halten Sie ⏪:** Um den vorherigen starken Sender auszuwählen.

- Während des Audiobetriebs von iPod, USB-Stick oder Bluetooth®

**Drücken Sie ⏩:** Um zum nächsten Titel zu springen.

**Drücken Sie ⏪:** Um zum Anfang des aktuellen oder vorherigen Titels zurückzukehren.

- Während der Wiedergabe mit USB-Stick oder Bluetooth®-Audio

**Drücken und halten Sie ⏩:** Um zum nächsten Ordner/zur nächsten Gruppe zu springen.

**Drücken und halten Sie ⏪:** Um zum vorherigen Ordner/zur vorherigen Gruppe zu springen.

## ☒ Audio-Fernbedienung

Einige Modi werden nur angezeigt, wenn ein entsprechendes Gerät oder Medium verwendet wird.

Je nach angeschlossenem Bluetooth®-Gerät sind möglicherweise nicht alle Funktionen verfügbar.

## Audio-/Informationsbildschirm

Zeigt den Audiostatus und das Hintergrundbild an. In diesem Bildschirm können Sie verschiedene Einstellungsoptionen aufrufen.

### ■ Umschalten des Displays

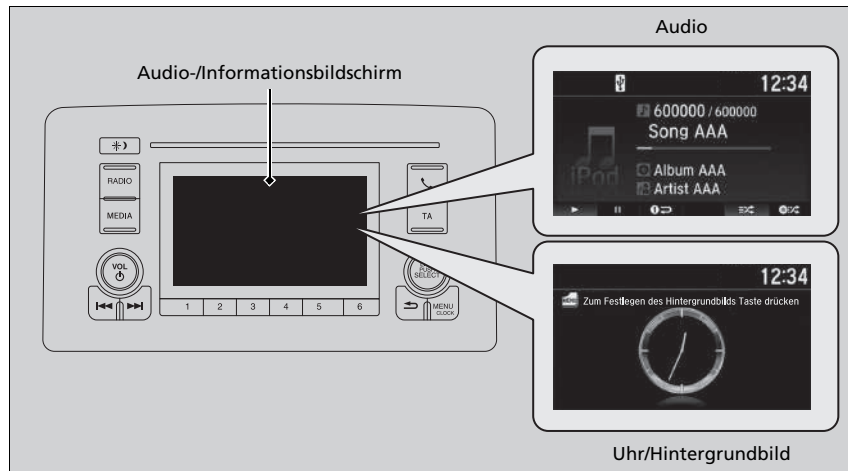







#### ■ Audio

Zeigt die aktuellen Audio-Informationen an.

#### ■ Uhr/Hintergrundbild

Zeigt einen Uhrbildschirm oder ein Bild an, das Sie importieren können.

### ■ Display ändern

1. Drücken Sie die **MENU/CLOCK**-Taste.
2. Drehen Sie , um **Einstellungen** auszuwählen, und drücken Sie dann .
3. Drehen Sie , um **Display ändern** zu wählen, und drücken Sie dann .
4. Drehen Sie , um **Hintergrundbild** auszuwählen, und drücken Sie dann .
  - ▶ Wenn Sie zum Audio-/Informationsbildschirm zurückkehren möchten, wählen Sie **Audio**.













## ■ Hintergrundbild-Einstellungen



Sie können das Hintergrundbild auf dem Audio-/Informationsbildschirm ändern, speichern und löschen.

### ■ Hintergrundbild importieren









Sie können bis zu drei Bilder jeweils einzeln von einem USB-Stick als Hintergrundbild importieren.

1. Verbinden Sie den USB-Stick mit dem USB-Anschluss.
  - ▶ **USB-Anschluss** S. 242
2. Drücken Sie die **MENU/CLOCK**-Taste.
3. Drehen Sie , um **Einstellungen** auszuwählen, und drücken Sie dann .
4. Drehen Sie , um **Hintergrundbild** auszuwählen, und drücken Sie dann .
5. Drehen Sie , um **Importieren** auszuwählen, und drücken Sie dann .
  - ▶ Der Bildname wird in der Liste angezeigt.
6. Drehen Sie , um ein gewünschtes Bild auszuwählen, und drücken Sie dann .
  - ▶ Das ausgewählte Bild wird angezeigt.
7. Drücken Sie  zum Speichern des Bildes.
8. Drücken Sie , um **OK** auszuwählen.
9. Drehen Sie , um einen Speicherort für das Bild auszuwählen, und drücken Sie anschließend .
  - ▶ Das Display kehrt in den Bildschirm „Hintergrundbild-Einstellungen“ zurück.







### ⊞ Hintergrundbild-Einstellungen

- Beim Importieren von Hintergrundbilddateien muss sich das Bild im Stammverzeichnis des USB-Sticks befinden. Bilder in Verzeichnissen können nicht importiert werden.
- Der Dateiname muss weniger als 510 Bytes enthalten.
- Es können Bilder mit den Dateiformaten BMP (bmp) oder JPEG (jpg) importiert werden.
- Die maximale Größe einer einzelnen Datei beträgt 2 MB.
- Die maximale Bildgröße beträgt 1.920 x 936 Pixel. Bei einer Bildgröße unter 480 x 234 Pixeln wird das Bild in der Mitte des Bildschirms angezeigt und von einem schwarzen Rahmen umgeben.
- Es können bis zu 255 Dateien ausgewählt werden.
- Wenn auf dem USB-Stick keine Bilder gespeichert sind, wird eine Meldung angezeigt.
- Die Hintergrundbild-Einstellung ist während der Fahrt eingeschränkt.











### ■ Hintergrundbild wählen

1. Drücken Sie die **MENU/CLOCK**-Taste.
2. Drehen Sie , um **Einstellungen** auszuwählen, und drücken Sie dann .
3. Drehen Sie , um **Hintergrundbild** auszuwählen, und drücken Sie dann .
4. Drehen Sie , um **Auswählen** auszuwählen, und drücken Sie dann .
  - ▶ Auf dem Bildschirm wird die Liste der Hintergrundbilder angezeigt.
5. Drehen Sie , um ein gewünschtes Hintergrundbild auszuwählen, und drücken Sie dann .

### ■ So zeigen Sie das Hintergrundbild an, sobald es eingestellt ist

1. Drücken Sie die **MENU/CLOCK**-Taste.
2. Drehen Sie , um **Einstellungen** auszuwählen, und drücken Sie dann .
3. Drehen Sie , um **Display ändern** zu wählen, und drücken Sie dann .
4. Drehen Sie , um **Hintergrundbild** auszuwählen, und drücken Sie dann .
5. Drücken Sie die Taste  (Zurück), bis der obere Bildschirm angezeigt wird.

### ■ Hintergrundbild löschen

1. Drücken Sie die **MENU/CLOCK**-Taste.
2. Drehen Sie , um **Einstellungen** auszuwählen, und drücken Sie dann .
3. Drehen Sie , um **Hintergrundbild** auszuwählen, und drücken Sie dann .
4. Drehen Sie , um **Löschen** auszuwählen, und drücken Sie dann .
  - ▶ Auf dem Bildschirm wird die Liste der Hintergrundbilder angezeigt.
5. Drehen Sie , um ein zu löschendes Hintergrundbild zu wählen, und drücken Sie dann .
6. Drehen Sie , um **Ja** auszuwählen, und drücken Sie dann .
  - ▶ Das Display kehrt in den Bildschirm „Hintergrundbild-Einstellungen“ zurück.

### ⌘ Hintergrundbild-Einstellungen

Um zum vorherigen Bildschirm zurückzukehren, drücken Sie die -Taste (Zurück).

Wenn die Datei sehr groß ist, dauert es eine Weile, bis die Vorschau angezeigt wird.









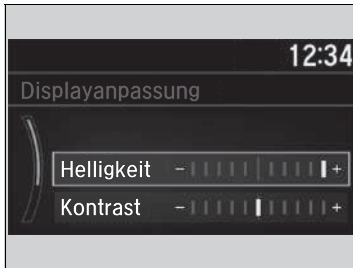

## Display-Einstellung

Sie können die Helligkeit oder Farbauswahl des Audio-/Informationsbildschirms ändern.







### ■ Ändern der Bildschirmhelligkeit

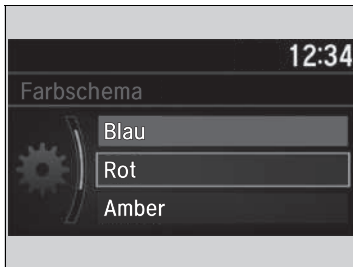

1. Drücken Sie die **MENU/CLOCK**-Taste.
2. Drehen Sie , um **Einstellungen** auszuwählen, und drücken Sie dann .
3. Drehen Sie , um **Displayanpassung** zu wählen, und drücken Sie dann .
4. Drehen Sie , um **Helligkeit** auszuwählen, und drücken Sie dann .
5. Drehen Sie , um die Einstellung anzupassen, und drücken Sie dann .

### ■ Ändern der Farbauswahl des Bildschirms



1. Drücken Sie die **MENU/CLOCK**-Taste.
2. Drehen Sie , um **Einstellungen** auszuwählen, und drücken Sie dann .
3. Drehen Sie , um **Farbschema** zu wählen, und drücken Sie dann .
4. Drehen Sie , um die gewünschte Einstellung auszuwählen, und drücken Sie dann .

### ▣ Ändern der Bildschirmhelligkeit

Sie können die Einstellungen für **Kontrast** und **Schwarzwert** auf die gleiche Weise ändern.



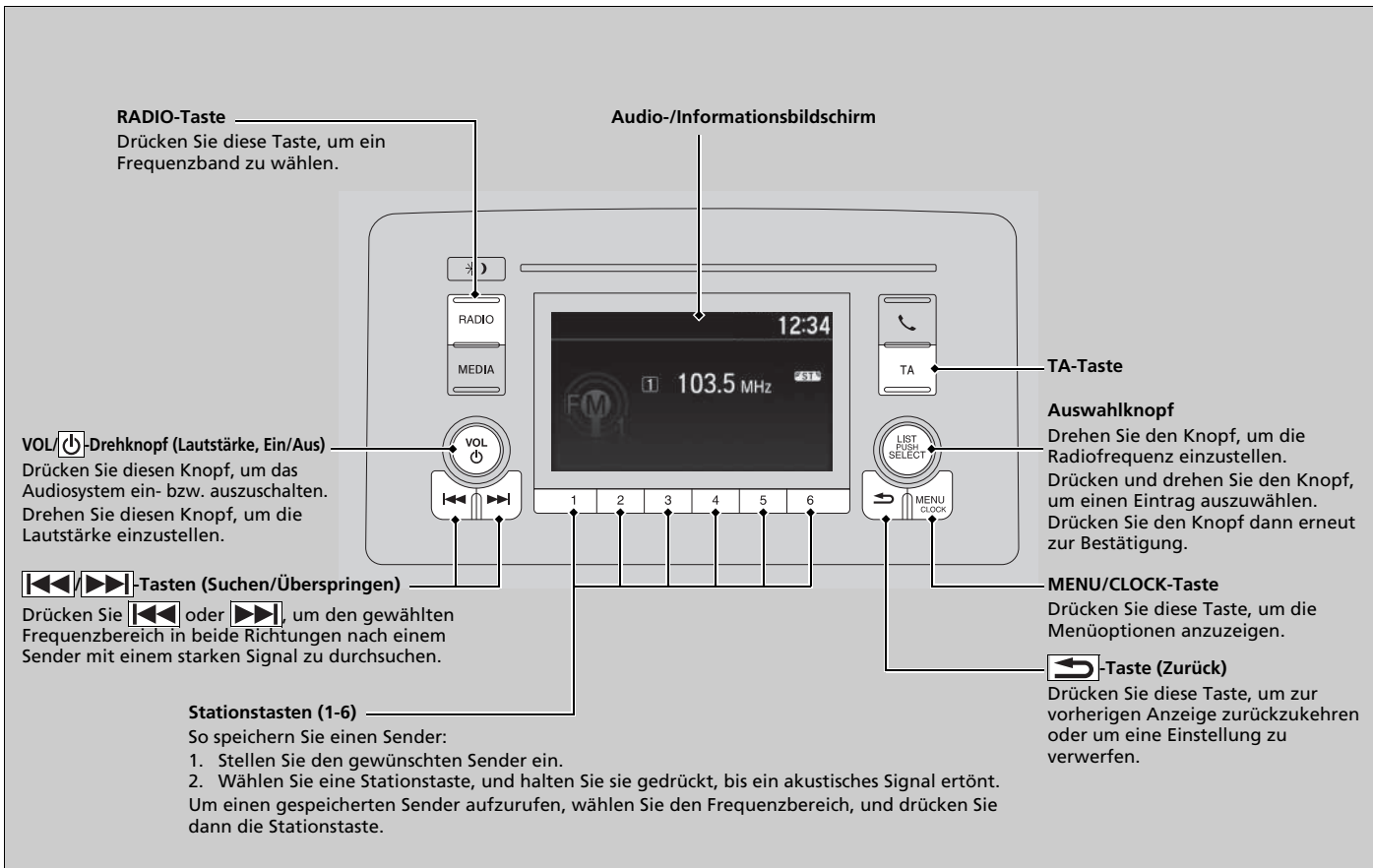

## Abspielen von AM/FM-Radiosendern



## Radio Data System (RDS)

Zeigt Textdateninformationen zu den ausgewählten RDS-fähigen FM-Sendern an.

### Suchen eines RDS-Senders in der Senderliste

1. Drücken Sie , während Sie einen FM-Sender hören.
2. Drehen Sie , um den Sender zu wählen, und drücken Sie dann .







### Liste aktualisieren

Mit dieser Funktion können Sie jederzeit Ihre verfügbare Senderliste aktualisieren.

1. Drücken Sie , während Sie einen FM-Sender hören.
2. Drehen Sie , um **Liste aktualisieren** zu wählen, und drücken Sie dann .







### Radio-Text

Zeigt die Radio-Textinformationen zum ausgewählten RDS-Sender an.

1. Drücken Sie die **MENU/CLOCK**-Taste.
2. Drehen Sie , um **Einstellungen** auszuwählen, und drücken Sie dann .
3. Drehen Sie  bis zur Option **RDS-Einstellungen** und drücken Sie dann auf .
4. Drehen Sie , um **Radiotext** auszuwählen, und drücken Sie dann auf .

### Alternative Frequenz (AF)

Die Frequenz des jeweiligen Programms wird automatisch geändert, sobald Sie in einen anderen Sendebereich kommen.

1. Drücken Sie die **MENU/CLOCK**-Taste.
2. Drehen Sie , um **Einstellungen** auszuwählen, und drücken Sie dann .
3. Drehen Sie  bis zur Option **RDS-Einstellungen** und drücken Sie dann auf .
4. Drehen Sie , um **AF** auszuwählen, und drücken Sie dann auf .

## ▶▶ Abspielen von AM/FM-Radiosendern

Die Anzeige **ST** im Display weist auf eine FM-Stereowiedergabe hin.  
Eine Stereowiedergabe im AM-Bereich ist nicht verfügbar.

Sie können 6 AM-Sender und 12 FM-Sender im Senderspeicher ablegen. Unter FM1 und FM2 können Sie jeweils 6 Sender speichern.

Wechseln des Audiomodus  
Drücken Sie die Auswahl Taste für die Audio-Quelle am Lenkrad.







▶ **Audio-Fernbedienung** S. 243

## ▶▶ Radio Data System (RDS)

Wenn Sie einen RDS-fähigen FM-Sender wählen, schaltet sich das System automatisch ein und die Frequenzanzeige wechselt zum Sendernamen. Sind die Signale des Senders zu schwach, wechselt die Frequenzanzeige wieder vom Sendernamen zur Frequenz.







### ■ Regionalprogramm (REG)

Die Frequenz der Sender wird innerhalb eines Sendebereichs beibehalten, auch wenn das Signal schwächer wird.

1. Drücken Sie die **MENU/CLOCK**-Taste.
2. Drehen Sie , um **Einstellungen** auszuwählen, und drücken Sie dann .
3. Drehen Sie  bis zur Option **RDS-Einstellungen** und drücken Sie dann auf .
4. Drehen Sie , um **REG** auszuwählen, und drücken Sie dann auf .



### ■ Nachrichten

Es wird automatisch ein Nachrichtenprogramm eingestellt.

1. Drücken Sie die **MENU/CLOCK**-Taste.
2. Drehen Sie , um **Einstellungen** auszuwählen, und drücken Sie dann .
3. Drehen Sie  bis zur Option **RDS-Einstellungen** und drücken Sie dann auf .
4. Drehen Sie , um **News** auszuwählen, und drücken Sie dann .

### ■ Suchlauf

Spielt die Sender mit dem stärksten Signal im gewählten Frequenzband jeweils 10 Sekunden lang an.

1. Drücken Sie die **MENU/CLOCK**-Taste.
2. Drehen Sie , um **Suchlauf** auszuwählen, und drücken Sie dann .

Zum Abbrechen des Suchlaufs  drücken.

### ■ **TA-Taste (Verkehrsdurchsage)**

Mit der TA-Stand-by-Funktion können in allen Modi Verkehrsdurchsagen empfangen werden. Der zuletzt eingestellte Sender muss ein RDS-fähiger Sender mit Verkehrsprogramm sein.

**Zum Einschalten der Funktion:** Drücken Sie die **TA**-Taste. Wenn im zuletzt eingestellten Sender eine Verkehrsdurchsage beginnt, wechselt das System automatisch in den FM-Modus. TA-INFO wird auf dem Audio-/Informationsbildschirm angezeigt. Das System kehrt zum zuletzt gewählten Modus zurück, wenn die Verkehrsdurchsage beendet ist.

Wenn Sie während der Verkehrsdurchsage zum zuletzt gewählten Modus zurückkehren möchten, drücken Sie erneut die **TA**-Taste.

**Zum Abbrechen der Funktion:** Drücken Sie die **TA**-Taste.

### ☒ Radio Data System (RDS)

#### **TA (Verkehrsdurchsagen)**

Wenn Sie die **TA**-Taste drücken, erscheint die **TA**-Anzeige auf dem Audio-/Informationsbildschirm.

Wenn Sie bei eingeschalteter TA-Stand-by-Funktion **Durchsuchen** auswählen, sucht das System nur nach TP-Sendern.

Durch Drücken der **TA**-Taste während einer Verkehrsdurchsage wird die TA-Stand-by-Funktion nicht abgebrochen.

## Abspielen von DAB-Sendern (Digital Audio Broadcasting)

Ausstattungsmerkmale

**Audio-/Informationsbildschirm**

**RADIO-Taste**  
Drücken Sie diese Taste, um ein Frequenzband zu wählen.

**VOL/Drehknopf (Lautstärke, Ein/Aus)**  
Drücken Sie diesen Knopf, um das Audiosystem ein- bzw. auszuschalten. Drehen Sie diesen Knopf, um die Lautstärke einzustellen.

**Stationstasten (1-6)**  
So speichern Sie einen Sender:  
1. Stellen Sie den gewünschten Sender ein.  
2. Wählen Sie eine Stationstaste, und halten Sie sie gedrückt, bis ein akustisches Signal ertönt.  
Um einen gespeicherten Sender aufzurufen, wählen Sie den Frequenzbereich, und drücken Sie dann die Stationstaste.

**Auswahlknopf**  
Drehen Sie diesen Knopf, um den Dienst einzustellen. Drücken und drehen Sie den Knopf, um einen Eintrag auszuwählen. Drücken Sie den Knopf dann erneut zur Bestätigung.

**MENU/CLOCK-Taste**  
Drücken Sie diese Taste, um die Menüoptionen anzuzeigen.



**←-Taste (Zurück)**  
Drücken Sie diese Taste, um zur vorherigen Anzeige zurückzukehren oder um eine Einstellung zu verwerfen.

Wenn Sie das DAB-Band auswählen, erscheint die DAB-Signalanzeige.





## ■ Dienstliste und Ensemble-Liste

### ■ So suchen Sie nach einem DAB-Sender in der Service- oder der Ensemble-Liste

So suchen Sie nach einem DAB-Sender in der Dienstliste:



1. Drücken Sie , um den DAB-Modus auszuwählen.
2. Drehen Sie , um den Sender zu wählen, und drücken Sie dann .
  - ▶ Wenn **Liste aktualisieren** ausgewählt wird, aktualisiert das System die Senderliste.

So suchen Sie nach einem DAB-Sender in der Ensemble-Liste:

1. Drücken Sie , um den DAB-Modus auszuwählen.
2. Drehen Sie , um **Ensemble-Liste** auszuwählen, drücken Sie dann auf .
3. Drehen Sie , um das Ensemble auszuwählen, und drücken Sie dann auf .
  - ▶ Wenn **Liste aktualisieren** ausgewählt wird, aktualisiert das System die Ensemble-Liste.

### ■ Suchlauf







Spielt die Sender mit dem stärksten Signal im gewählten Frequenzband jeweils 10 Sekunden lang an.

1. Drücken Sie die **MENU/CLOCK**-Taste.
2. Drehen Sie , um **Suchlauf** auszuwählen, und drücken Sie dann .

Zum Abbrechen des Suchlaufs  drücken.

### ■ Radiotext:

Zeigt die Radio-Textinformationen zum ausgewählten DBA-Sender an.

1. Drücken Sie die **MENU/CLOCK**-Taste.
2. Drehen Sie , um **Einstellungen** auszuwählen, und drücken Sie dann .
3. Drehen Sie , um **DAB-Einstellungen** auszuwählen, und drücken Sie dann auf .
4. Drehen Sie , um **Radiotext** auszuwählen, und drücken Sie dann auf .
  - ▶ Wählen Sie **Radiotext** erneut aus, um ihn auszuschalten.



## ☒ Dienstliste und Ensemble-Liste

Sie können 12 DAB-Sender mit den Stationstasten speichern. Unter DAB1 und DAB2 können Sie jeweils 6 Sender speichern.

Wechseln des Audiomodus

Drücken Sie die Auswahlstaste für die Audio-Quelle am Lenkrad.

### ☒ Audio-Fernbedienung S. 243







Wenn das System keinen Sender findet, wird eine Bestätigungsnachricht zur Aktualisierung der Liste angezeigt. Drehen Sie , um **Ja** zu wählen, und drücken Sie dann , um die Liste zu aktualisieren.

## ☒ Radiotext:

Die **TEXT**-Anzeige auf dem Display weist auf Radiotext-Informationen hin.







#### ■ **DAB-Link:**

Sucht automatisch nach demselben Sender aus den Ensembles und wechselt zu ihm.

1. Drücken Sie die **MENU/CLOCK**-Taste.
2. Drehen Sie , um **Einstellungen** auszuwählen, und drücken Sie dann .
3. Drehen Sie , um **DAB-Einstellungen** auszuwählen, und drücken Sie dann auf .
4. Drehen Sie , um **DAB-Link** auszuwählen, drücken Sie dann auf .
  - Wählen Sie zum Ausschalten erneut **DAB-Link** aus.

#### ■ **FM-Link:**

Wenn das System den gleichen Sender auf einem FM-Band findet, wechselt es automatisch zu diesem Band.

1. Drücken Sie die **MENU/CLOCK**-Taste.
2. Drehen Sie , um **Einstellungen** auszuwählen, und drücken Sie dann .
3. Drehen Sie , um **DAB-Einstellungen** auszuwählen, und drücken Sie dann auf .
4. Drehen Sie , um **FM-Link** auszuwählen, und drücken Sie dann auf .
  - Wählen Sie zum Ausschalten erneut **FM-Link** aus.

## Wiedergabe eines iPods

Verbinden Sie den iPod über den USB-Stecker mit dem USB-Anschluss und drücken Sie dann die **MEDIA**-Taste.

📌 **USB-Anschluss** S. 242

**USB-Anzeige**  
Wird angezeigt, wenn ein iPod angeschlossen ist.

**Albumcover**

**Audio-/Informationsbildschirm**

**MEDIA-Taste**  
Drücken Sie diese Taste, um den iPod auszuwählen (falls angeschlossen).

**VOL -Drehknopf (Lautstärke, Ein/Aus)**  
Drücken Sie diesen Knopf, um das Audiosystem ein- bzw. auszuschalten.  
Drehen Sie diesen Knopf, um die Lautstärke einzustellen.

**Wiedergabe-Taste**  
Drücken Sie diese Taste, um den Titel erneut zu starten.

**Pause-Taste**  
Drücken Sie diese Taste, um den Titel zu pausieren.

**Wiedergabemodus-Tasten**  
Drücken Sie diese Tasten, um einen Wiedergabemodus auszuwählen.

**Auswahlknopf**  
Drehen Sie diesen Knopf, um den Titel zu wechseln.  
Drücken und drehen Sie den Knopf, um einen Eintrag auszuwählen.  
Drücken Sie den Knopf dann erneut zur Bestätigung.

**MENU/CLOCK-Taste**  
Drücken Sie diese Taste, um die Menüoptionen anzuzeigen.







**-Taste (Zurück)**  
Drücken Sie diese Taste, um zur vorherigen Anzeige zurückzukehren oder um eine Einstellung zu verwerfen.

**Suchen/Überspringen**  
Drücken Sie oder , um den Titel zu wechseln.  
Halten Sie die Taste gedrückt, um den Schnelldurchlauf innerhalb eines Titels zu nutzen.

**Ausstattungsmerkmale**



## ■ Auswahl eines Titels aus der Musikliste mithilfe des Auswahlknopfs

1. Drücken Sie , um die iPod-Musikliste anzuzeigen.
2. Drehen Sie , um eine Kategorie zu wählen.
3. Drücken Sie , um eine Liste der Titel in dieser Kategorie anzuzeigen.
4. Drehen Sie , um eine Option zu wählen, und drücken Sie dann .
  - ▶ Drücken Sie  und drehen Sie  wiederholt so lange, bis ein gewünschter Titel, den Sie hören möchten, angezeigt wird.

## ▶▶ Wiedergabe eines iPods

Je nach Modell oder Version stehen unterschiedliche Funktionen zur Verfügung. Einige Funktionen sind bei dem Audiosystem des Fahrzeugs möglicherweise nicht verfügbar.

Wenn ein Problem auftritt, wird möglicherweise eine Fehlermeldung auf dem Audio-/Informationsbildschirm angezeigt.

 **iPod/USB-Stick** S. 377

## ■ Auswahl eines Wiedergabemodus

Bei der Wiedergabe eines Titels stehen die Modi „Wiederholen“ und „Zufallswiedergabe“ zur Verfügung.

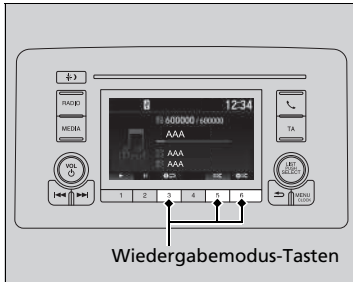

Die Symbole der verfügbaren Modi werden oberhalb der Wiedergabemodus-Tasten angezeigt. Drücken Sie die zum gewünschten Modus gehörende Taste.

### ■ Zufallswiedergabe/Wiederholen

**Shuffle Alben:** Gibt alle verfügbaren Alben in der ausgewählten Kategorie in zufälliger Reihenfolge wieder.

**Alle zufällig:** Gibt alle verfügbaren Titel in der ausgewählten Kategorie in zufälliger Reihenfolge wieder.

**Titel wiederh.:** Wiederholt den aktuellen Titel.

### ■ Abschalten eines Wiedergabemodus

Drücken Sie die ausgewählte Taste.

## ► Auswahl eines Wiedergabemodus

Durch Drücken der Taste **MENU/CLOCK** können Sie auch einen Wiedergabemodus auswählen.  
Drehen Sie , um **Wiedergabemodus** auszuwählen, und drücken Sie dann auf . Drehen Sie , um einen Modus auszuwählen, und drücken Sie dann auf .  
Zum Ausschalten des Modus drehen Sie , um **Normale Wiedergabe** auszuwählen, und drücken Sie dann .

## Wiedergabe über einen USB-Stick



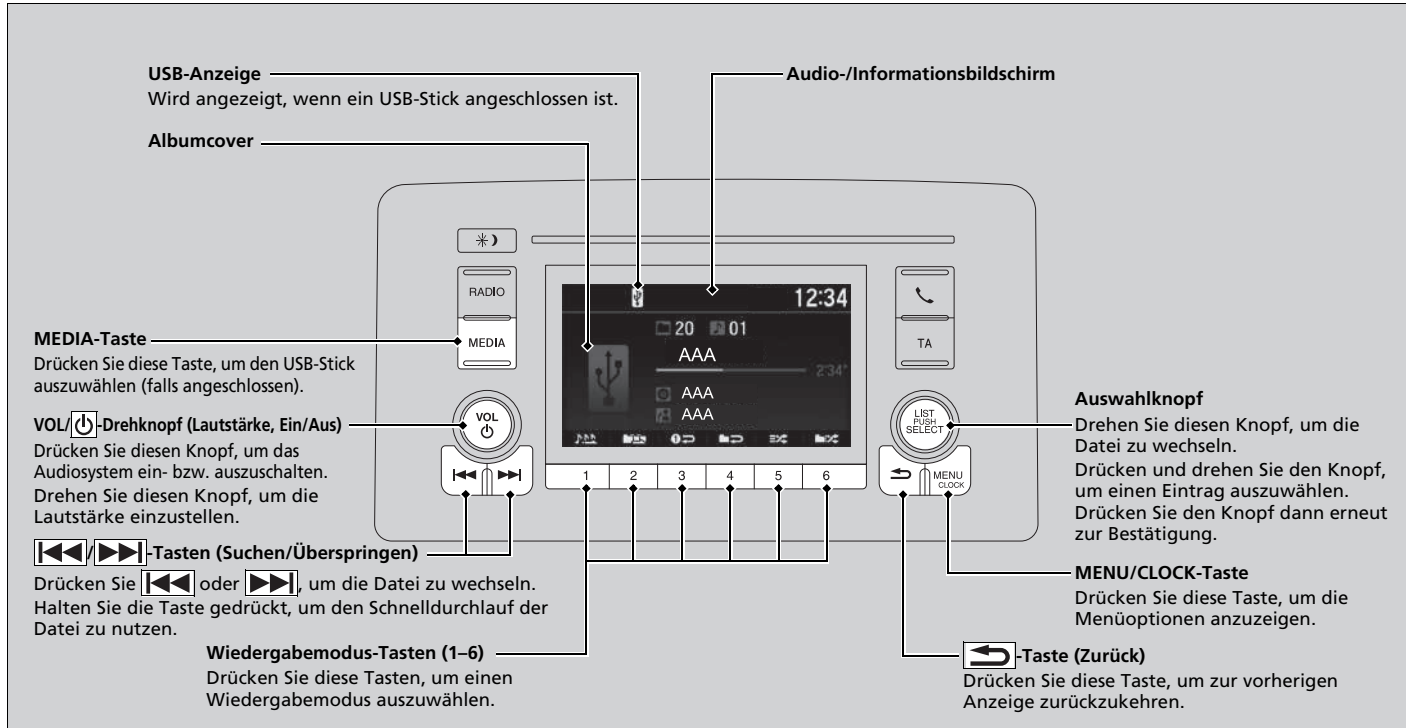

Das Audiosystem kann Audiodateien auf einem USB-Stick im MP3-, WMA-, AAC-\*1 oder WAV-Format wiedergeben. Verbinden Sie Ihren USB-Stick mit dem USB-Anschluss, und drücken Sie anschließend die **MEDIA**-Taste.

📄 **USB-Anschluss** S. 242



\*1: Nur Dateien im AAC-Format, die mit iTunes gespeichert wurden, können auf diesem Gerät wiedergegeben werden.

## ■ Auswahl einer Datei aus einem Ordner mit dem Auswahlknopf

1. Drücken Sie , um eine Ordnerliste anzuzeigen.
2. Drehen Sie , um einen Ordner auszuwählen.
3. Drücken Sie , um eine Dateiliste dieses Ordners anzuzeigen.
4. Drehen Sie , um eine Datei auszuwählen, und drücken Sie dann .

## » Wiedergabe über einen USB-Stick

Verwenden Sie die empfohlenen USB-Sticks.

### » Allgemeine Informationen zum Audiosystem S. 379

Dateien im WMA- und AAC-Format sind durch Digital Rights Management (DRM) geschützt und können nicht wiedergegeben werden.

Das Audiosystem zeigt **Nicht abspielbare Datei** an und springt dann zur nächsten Datei.

Wenn ein Problem auftritt, wird möglicherweise eine Fehlermeldung auf dem Audio-/Informationsbildschirm angezeigt.

### » iPod/USB-Stick S. 377

## ■ Auswahl eines Wiedergabemodus

Bei der Wiedergabe einer Datei können Sie die Durchsuchen-Funktion, die Wiederholung und die Zufallswiedergabe nutzen.

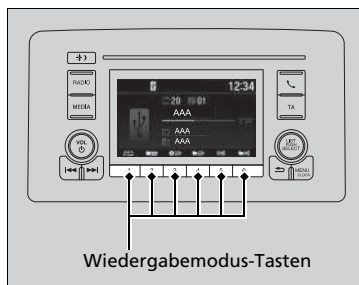

Die Symbole der verfügbaren Modi werden oberhalb der Wiedergabemodus-Tasten angezeigt. Drücken Sie die zum gewünschten Modus gehörende Taste.

### ■ Wiederholung/Zufall/Durchsuchen

#### Wiederholung

**Ordnern wiederh.:** Wiederholt alle Dateien im aktuellen Ordner.

**Titel wiederh.:** Wiederholt die aktuelle Datei.

#### Zufallswiederg.

**Zufallswiederg. Ordnung:** Gibt alle Dateien im aktuellen Ordner in zufälliger Reihenfolge wieder.

**Zufallswiederg. alle:** Gibt alle Dateien in zufälliger Reihenfolge wieder.

#### Suchlauf

**Ordnern durchsuchen:** Spielt die erste Datei im jeweiligen Hauptordner 10 Sekunden lang an.

**Titel durchsuchen:** Spielt alle Dateien im aktuellen Ordner 10 Sekunden lang an.

### ■ Abschalten eines Wiedergabemodus

Drücken Sie die ausgewählte Taste.

## ▶▶ Auswahl eines Wiedergabemodus

Durch Drücken der Taste **MENU/CLOCK** können Sie auch einen Wiedergabemodus auswählen.

Drehen Sie , um **Wiedergabemodus** auszuwählen, und drücken Sie dann auf . Drehen Sie , um einen Modus auszuwählen, und drücken Sie dann auf .

Zum Ausschalten des Modus drehen Sie , um **Normale Wiedergabe** auszuwählen, und drücken Sie dann .

## Wiedergeben von *Bluetooth*®-Audio

Über Ihr Audiosystem können Sie Musik von Ihrem *Bluetooth*-kompatiblen Mobiltelefon hören. Diese Funktion ist verfügbar, wenn das Mobiltelefon an die Freisprecheinrichtung (HFT) des Fahrzeugs gekoppelt und angeschlossen ist.

📄 **Telefon-Setup** S. 275

**MEDIA-Taste**  
Drücken Sie auf diese Taste, um den *Bluetooth*-Audiomodus zu aktivieren (sofern angeschlossen).

**Bluetooth-Anzeige**  
Dieses Symbol wird angezeigt, wenn Ihr Mobiltelefon mit der Freisprecheinrichtung verbunden ist.

**Audio-/Informationsbildschirm**  
**←-Taste (Zurück)**  
Drücken Sie diese Taste, um zur vorherigen Anzeige zurückzukehren.

**VOL/⏻ Drehknopf (Lautstärke, Ein/Aus)**  
Drücken Sie diesen Knopf, um das Audiosystem ein- bzw. auszuschalten. Drehen Sie diesen Knopf, um die Lautstärke einzustellen.

**Wiedergabe-Taste (Voreinstellung 1)**  
Drücken Sie diese Taste, um die Datei erneut zu starten.

**⏮/⏭-Tasten (Suchen/Überspringen)**  
Drücken Sie **⏮** oder **⏭**, um die Datei zu wechseln.

**Pause-Taste (Voreinstellung 2)**  
Drücken Sie diese Taste, um die Datei zu pausieren.

**Auswahlknopf**  
Drehen Sie diesen Knopf, um die Gruppe zu wechseln. Drücken und drehen Sie den Knopf, um einen Eintrag auszuwählen. Drücken Sie den Knopf dann erneut zur Bestätigung.

**MENU/CLOCK-Taste**  
Drücken Sie diese Taste, um die Menüoptionen anzuzeigen.

### 📄 Wiedergeben von *Bluetooth*®-Audio

Nicht alle *Bluetooth*-fähigen Mobiltelefone mit Audio-Streaming-Funktion sind mit dem System kompatibel. Um herauszufinden, ob Ihr Telefon kompatibel ist, wenden Sie sich an einen Händler.

Es kann immer nur ein Telefon mit der HFT-Freisprechanlage verwendet werden. Wenn sich mehr als zwei gekoppelte Telefone im Fahrzeug befinden, stellt das System automatisch eine Verbindung zum bevorzugten Telefon her. In den **Einstellungen für bevorzugtes Gerät** können Sie ein bevorzugtes Telefon festlegen.

📄 **Benutzerdefinierte Funktionen** S. 265

Wenn mehr als ein Mobiltelefon an das HFT-System gekoppelt ist, verzögert sich der Wiedergebebeginn.

In manchen Fällen wird der Name des Künstlers, Albums oder Titels möglicherweise nicht richtig angezeigt.

Möglicherweise stehen bei einigen Geräten nicht alle Funktionen zur Verfügung.

### ■ Zum Wiedergeben von *Bluetooth*®-Audiodateien

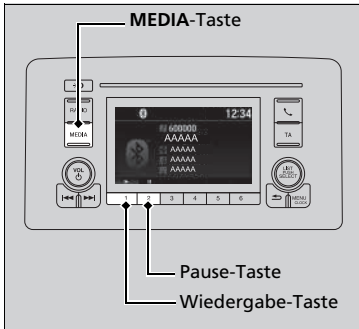







1. Stellen Sie sicher, dass das Mobiltelefon an die Freisprecheinrichtung (HFT) gekoppelt und angeschlossen ist.
2. Drücken Sie die **MEDIA**-Taste, bis der *Bluetooth*®-Audiomodus ausgewählt ist.

Wenn das Mobiltelefon nicht erkannt wird, ist möglicherweise bereits ein anderes HFT-kompatibles Mobiltelefon angeschlossen, das nicht mit dem *Bluetooth*®-Audiosystem kompatibel ist.

### ■ Zum Anhalten oder Fortsetzen einer Datei

Drücken Sie die **Wiedergabe**- oder **Pause**-Taste, um einen Modus zu wählen.

### ■ So wählen Sie mit dem Auswahlknopf einen Titel aus der Musik-Suchliste aus

1. Drücken Sie , um die Musik-Suchliste anzuzeigen.
2. Drehen Sie , um eine Kategorie zu wählen.
3. Drücken Sie , um eine Liste der Titel in dieser Kategorie anzuzeigen.
4. Drehen Sie , um eine Option zu wählen, und drücken Sie dann .
  - ▶ Drücken Sie  und drehen Sie  wiederholt so lange, bis ein gewünschter Titel, den Sie hören möchten, angezeigt wird.

### ▶▶ Zum Wiedergeben von *Bluetooth*®-Audiodateien

Um die Audiodateien wiederzugeben, müssen Sie möglicherweise Ihr Mobiltelefon einschalten. Wenn dies der Fall ist, folgen Sie der Betriebsanleitung Ihres Mobiltelefonherstellers.

Die Pausenfunktion ist möglicherweise nicht bei allen Mobiltelefonen verfügbar.

Wenn ein Audiogerät mit dem USB-Anschluss verbunden ist, müssen Sie möglicherweise wiederholt die **MEDIA**-Taste drücken, um das *Bluetooth*®-Audiosystem auszuwählen.

Beim Wechsel in einen anderen Modus wird die Musikwiedergabe Ihres Mobiltelefons angehalten.

### ▶▶ So wählen Sie mit dem Auswahlknopf einen Titel aus der Musik-Suchliste aus

Je nach angeschlossenem *Bluetooth*®-Gerät werden evtl. einige oder alle Kategorien nicht angezeigt.

## Benutzerdefinierte Funktionen

Passen Sie bestimmte Funktionen über den Audio-/Informationsbildschirm an.

### ■ So passen Sie die Einstellungen an

Wenn das Fahrzeug vollständig angehalten wurde und der Betriebsmodus EIN aktiv ist, drücken Sie die **MENU/CLOCK**-Taste und wählen Sie anschließend **Uhrzeit einstellen**, **Sound** oder **Einstellungen**. Drücken Sie zur Anpassung der Telefoneinstellungen die -Taste und wählen Sie anschließend **Telefon-Setup**.

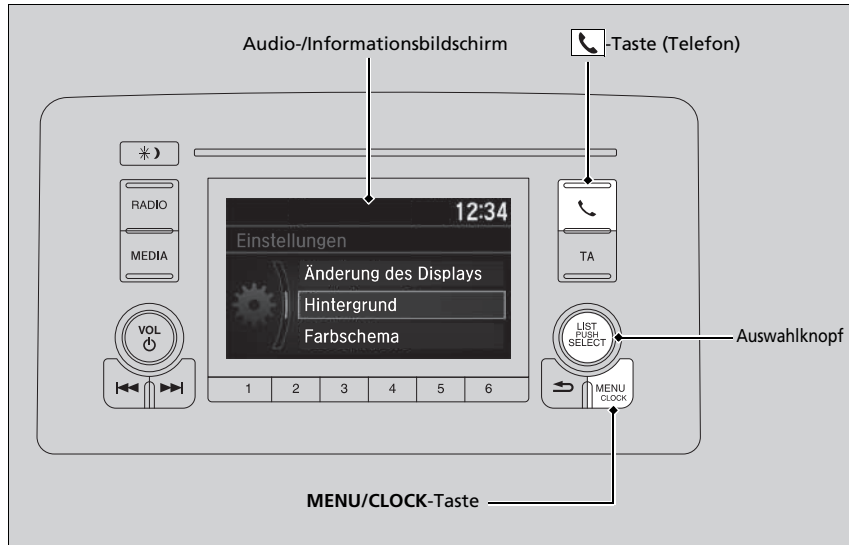

### ☒ Benutzerdefinierte Funktionen

Individuelle Anpassung von Einstellungen:

- Gewährleisten Sie, dass das Fahrzeug vollkommen zum Stillstand gekommen ist.
- Stellen Sie den Hebel auf **P**.

### ☒ So passen Sie die Einstellungen an

Diese Angaben beschreiben die Bedienung des Auswahlknopfes.

Drehen Sie zum Auswählen .

Drücken Sie zur Eingabe .



■ **Uhrzeit einstellen**

Individuell einstellbare Funktionen	Beschreibung	Wählbare Einstellungen
<b>Uhrzeit einstellen</b>	Dient zum Einstellen der Uhr.  <b>Uhr</b> S. 166	—

■ **Sound**

Individuell einstellbare Funktionen	Beschreibung	Wählbare Einstellungen
<b>Sound</b>	Stellt den Klang ein.  <b>Klangeinstellungen</b> S. 248	<b>BAS/MID/HÖH/FAD/BAL/SVC</b>

■ **Einstellungen**

Individuell einstellbare Funktionen	Beschreibung	Wählbare Einstellungen	
<b>RDS-Einstellungen</b>	<b>Radio-Text</b>	Zeigt die Radio-Textinformationen zum ausgewählten RDS-Sender an.	Ein/Aus*1
	<b>AF</b>	Die Frequenz des jeweiligen Programms wird automatisch geändert, sobald Sie in einen anderen Sendebereich kommen.	Ein*1/Aus
	<b>REG</b>	Die Frequenz der Sender wird innerhalb eines Sendebereichs beibehalten, auch wenn das Signal schwächer wird.	Ein*1/Aus
	<b>Nachrichten</b>	Aktiviert/deaktiviert die Funktion zur automatischen Abstimmung auf Nachrichtenprogramme.	Ein/Aus*1
<b>DAB-Einstellungen</b>	<b>Radio-Text</b>	Zeigt die Radio-Textinformationen zum ausgewählten DBA-Sender an.	Ein/Aus*1
	<b>DAB-Link</b>	Legt fest, ob das System automatisch nach demselben Sender in der Tune-Liste sucht und automatisch zu diesem Sender wechselt.	Ein*1/Aus
	<b>FM-Link</b>	Legt fest, ob das System den gleichen Sender auf einem FM-Band sucht und automatisch zu diesem Band wechselt.	Ein*1/Aus

\*1: Standardeinstellung

Individuell einstellbare Funktionen		Beschreibung	Wählbare Einstellungen
<b>Bluetooth Setup</b>	<b>Neues Gerät hinzufügen</b>	Koppelt ein neues Telefon an die Freisprecheinrichtung, bearbeitet oder löscht ein gekoppeltes Telefon oder erstellt eine Sicherheits-PIN für ein gekoppeltes Telefon. ➤ <b>Telefon-Setup</b> S. 275	—
	<b>Audiogerät anschließen</b>	Koppelt ein <i>Bluetooth</i> ®-Audiogerät an die Freisprecheinrichtung, verbindet oder trennt es.	—
<b>Display-anpassung</b>	<b>Helligkeit</b>	Ändert die Helligkeit des Audio-/Informationsbildschirms.	—
	<b>Kontrast</b>	Ändert den Kontrast des Audio-/Informationsbildschirms.	—
	<b>Schwarzwert</b>	Ändert den Schwarzwert des Audio-/Informationsbildschirms.	—
<b>Anzeigewechsel</b>		Ändert die Darstellungsweise der Uhr.	<b>Audio</b> <sup>*1</sup> / <b>Hintergrundbild</b>
	<b>Auswählen</b>	Ändert das Hintergrundbild.	<b>Uhr</b> <sup>*1</sup> / <b>Bild 1</b> / <b>Bild 2</b> / <b>Bild 3</b>
<b>Hintergrundbild</b>	<b>Importieren</b>	Importieren einer Bilddatei als neues Hintergrundbild. ➤ <b>Hintergrundbild-Einstellungen</b> S. 246	—
	<b>Löschen</b>	Bilddatei für Hintergrundbild löschen.	<b>Bild 1</b> / <b>Bild 2</b> / <b>Bild 3</b>
<b>Farbschema</b>		Ändert die Hintergrundfarbe des Audio-/Informationsbildschirms.	<b>Blau</b> <sup>*1</sup> / <b>Rot</b> / <b>Orange</b> / <b>Violett</b> / <b>Blaugrün</b>
<b>Sprache</b>		Ändert die Bildschirmsprache.	<b>Englisch</b> <sup>*1</sup> oder <b>Türkisch</b> <sup>*1</sup> Weitere Sprachen werden auf dem Bildschirm angezeigt.
<b>Uhrformat</b>		Legt das Format für die digitale Anzeige der Uhrzeit im 12-Stunden- oder 24-Stunden-Format fest.	<b>12h</b> <sup>*1</sup> / <b>24h</b>
<b>Lizenz</b>		Zeigt rechtliche Hinweise an.	—

\*1: Standardeinstellung

■ **Telefon-Setup**

Individuell einstellbare Funktionen	Beschreibung	Wählbare Einstellungen		
<b>Bluetooth Setup</b>	<b>Neues Gerät hinzufügen</b>	Koppelt ein neues Telefon mit der Freisprecheinrichtung (HFT). ☒ <b>Telefon-Setup</b> S. 275	—	
	<b>Einstellungen für bevorzugtes Gerät</b>	<b>Priorität</b>	Aktiviert oder deaktiviert die Funktion, dass automatisch eine Verbindung mit einem <i>Bluetooth</i> ®-Gerät hergestellt wird, das als bevorzugtes Gerät festgelegt ist.	<b>Ein</b> <sup>*1</sup> / <b>Aus</b>
		<b>Priorität Telefon</b>	Wählt das bevorzugte Gerät vor (einem) anderen gekoppelten Telefon(en) aus.	—
		<b>Priorität Audio</b>	Wählt das bevorzugte Gerät vor (einem) anderen gekoppelten Audiogerät(en) aus.	—
	<b>Telefon verbinden</b>	Koppelt ein neues Telefon oder verbindet ein gekoppeltes Telefon mit der Freisprecheinrichtung (HFT). ☒ <b>Telefon-Setup</b> S. 275	—	
	<b>Audiogerät anschließen</b>	Verbindet ein <i>Bluetooth</i> ®-Audiogerät mit der Freisprecheinrichtung (HFT).	—	
	<b>Alle Geräte trennen</b>	Trennt die Verbindung eines gekoppelten Telefons von der Freisprecheinrichtung (HFT).	—	
<b>Gerät löschen</b>	Löscht ein gekoppeltes Telefon.	—		
<b>Schnellwahl</b>	Bearbeitet, löscht oder fügt einen Kurzwahleintrag hinzu. ☒ <b>Kurzwahl</b> S. 280	—		
<b>Klingelton</b>	Wählen Sie den Klingelton aus.	<b>Mobiltelefon</b> <sup>*1</sup> / <b>Fest</b>		
<b>Anrufer-ID-Info</b>	Zeigt die Telefonnummer oder den Namen des Anrufers als Anrufer-ID an.	<b>Namenspriorität</b> <sup>*1</sup> / <b>Nummernpriorität</b>		
<b>Autom. umleiten</b>	Leiten Sie Anrufe automatisch von Ihrem Mobiltelefon auf das HFT weiter, sobald Sie in das Fahrzeug einsteigen.	<b>Ein</b> <sup>*1</sup> / <b>Aus</b>		
<b>System löschen</b>	Verwirft/Setzt alle benutzerdefinierten Objekte in der Einstellungsgruppe <b>Telefon-Setup</b> auf die Standardeinstellungen zurück.	—		

\*1: Standardeinstellung

## Freisprecheinrichtung (HFT)

Mit der Freisprecheinrichtung (HFT) können über das Audiosystem des Fahrzeugs Anrufe getätigt und entgegengenommen werden, ohne das Mobiltelefon in die Hand nehmen zu müssen.

## Verwendung des HFT

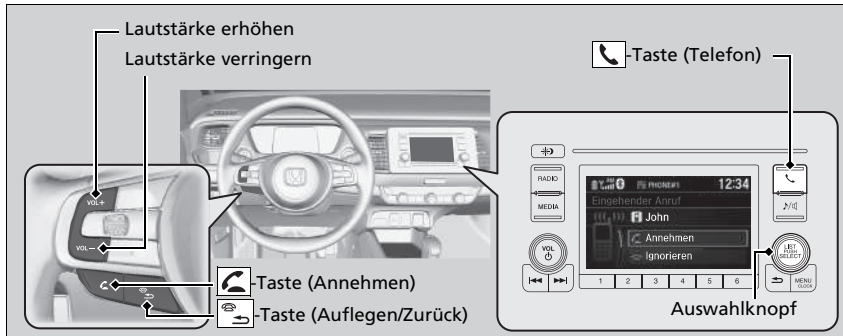

### HFT-Tasten



**Taste (Annehmen)** Drücken Sie die Taste, um direkt den Telefonbildschirm aufzurufen oder einen eingehenden Anruf anzunehmen.

**Taste (Auflegen/Zurück):** Drücken Sie diese Taste zum Beenden eines Anrufs.

**Taste (Telefon):** Drücken Sie die Taste, um direkt den Telefonbildschirm aufzurufen.

**Auswahlknopf:** Drehen Sie , um eine Option zu wählen, und drücken Sie dann .

### Freisprecheinrichtung (HFT)

Legen Sie das Telefon dort ab, wo Sie guten Empfang haben.

Um die Freisprecheinrichtung verwenden zu können, benötigen Sie ein *Bluetooth*-fähiges Mobiltelefon. Eine Liste mit kompatiblen Telefonen, Kopplungsverfahren und speziellen Funktionen erhalten Sie bei Ihrem Händler oder der Honda Niederlassung Ihres Landes.

Bis zu 20 Kurzwahleinträge können gespeichert werden. Wenn keine Einträge im System vorhanden sind, ist die Kurzwahlfunktion deaktiviert.

**Kurzwahl** S. 280

Bis zu 20 Anrufe können in der Anrufliste gespeichert werden. Wenn keine Anruflisten vorhanden sind, ist die Funktion der Anrufliste deaktiviert.

#### Drahtlose *Bluetooth*®-Technologie

Der Markenname *Bluetooth*® und die zugehörigen Logos sind eingetragene Warenzeichen von *Bluetooth* SIG, Inc. Jegliche Nutzung dieser Marken durch Honda Motor Co., Ltd. erfolgt unter Lizenz. Andere Marken und Markennamen sind Eigentum ihrer jeweiligen Inhaber.

#### HFT-Begrenzungen

Ein über das HFT eingehender Anruf unterbricht die Wiedergabe des Audiosystems. Die Wiedergabe wird nach Beendigung des Anrufs fortgesetzt.

## HFT-Statusanzeige

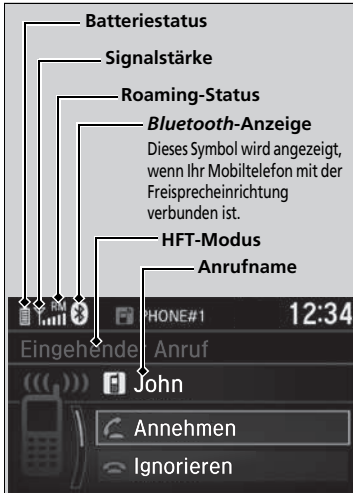

Das Audio-/Informationsdisplay zeigt einen eingehenden Anruf an.

## HFT-Statusanzeige

Die auf dem Audio-/Informationsdisplay angezeigten Informationen variieren je nach Modell des Mobiltelefons.

## Einschränkungen bei manueller Bedienung

Bestimmte manuelle Funktionen sind während der Fahrt deaktiviert. Deaktivierte Funktionen können erst bei stehendem Fahrzeug wieder ausgewählt werden.

## HFT-Menüs

Damit das System funktionsbereit ist, muss der Betriebsmodus auf ZUBEHÖR oder EIN gestellt sein.

### ☒ HFT-Menüs

Um die Freisprecheinrichtung (HFT) verwenden zu können, müssen Sie zuerst Ihr *Bluetooth*-fähiges Mobiltelefon an das System koppeln, während das Fahrzeug geparkt ist.

Einige Funktionen sind während der Fahrt eingeschränkt. Wenn das Fahrzeug sich bewegt und der Vorgang abgebrochen wird, zeigt der Bildschirm eine Meldung an.

Wählen Sie eine Telefonnummer aus der Anrufliste zur Speicherung als Schnellwahlnummer.

Wählen Sie eine Telefonnummer aus dem Telefonbuch zur Speicherung als Schnellwahlnummer.

Geben Sie eine Telefonnummer zur Speicherung als Schnellwahlnummer ein.

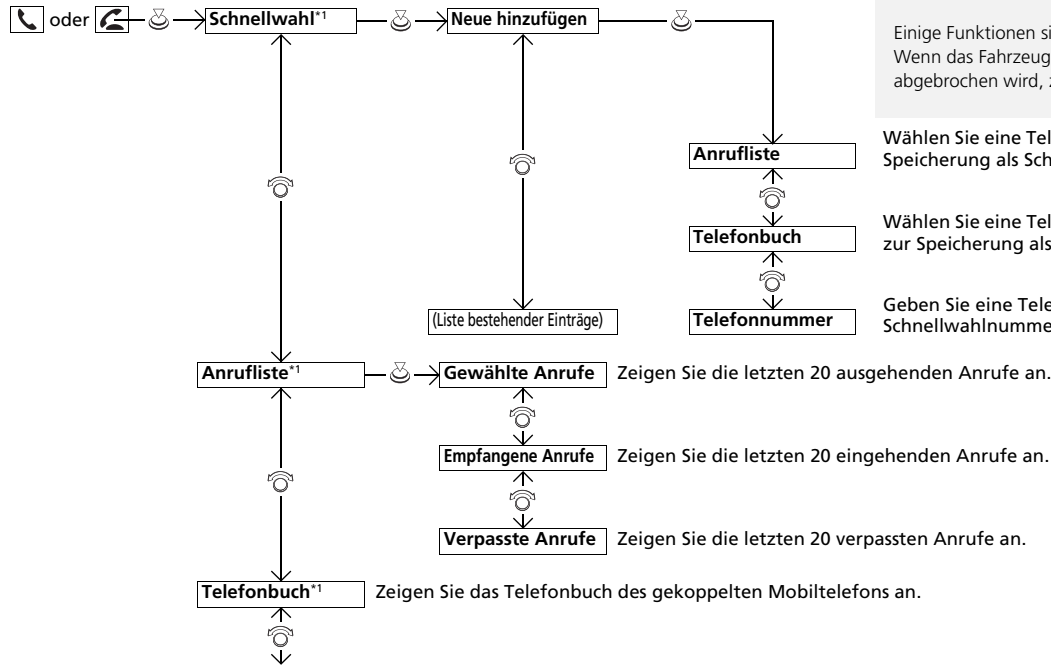

\*1: Dieses Symbol wird nur angezeigt, wenn Ihr Mobiltelefon an das HFT angeschlossen ist.

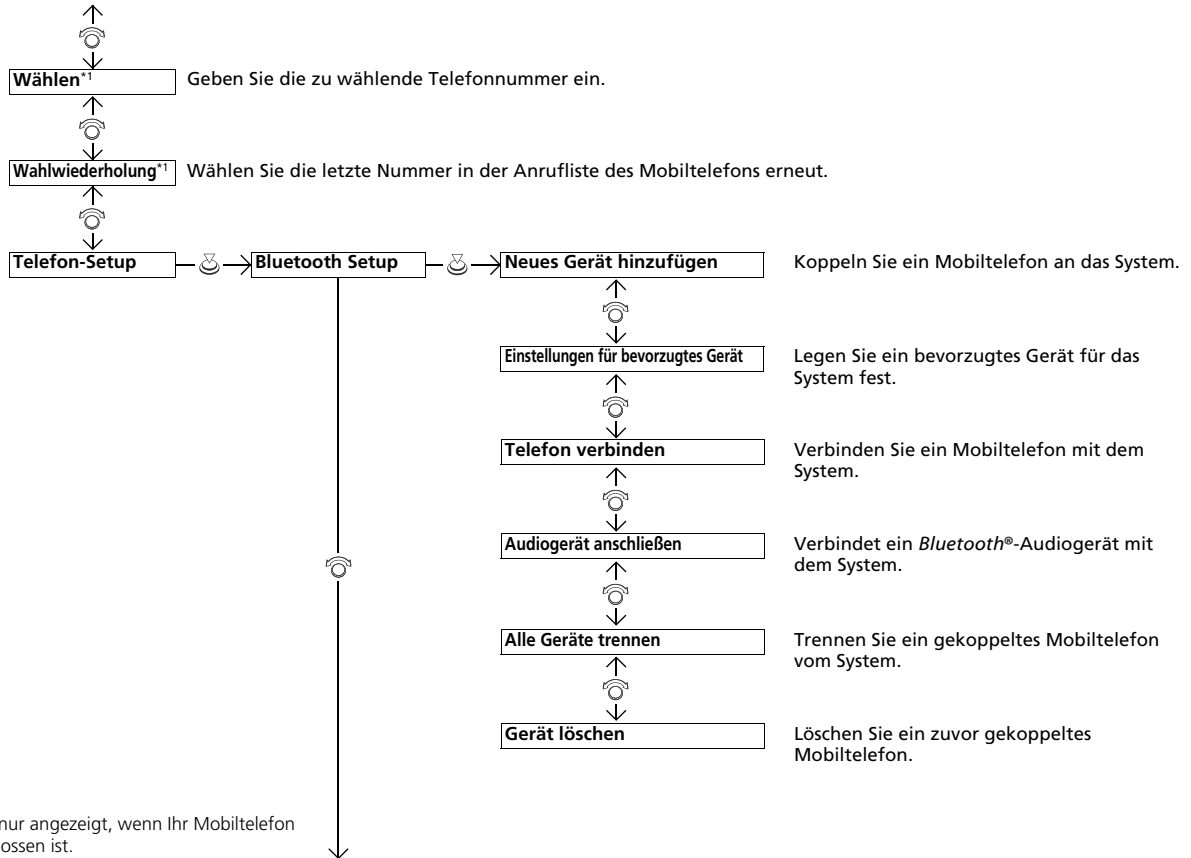

\*1 : Dieses Symbol wird nur angezeigt, wenn Ihr Mobiltelefon an das HFT angeschlossen ist.

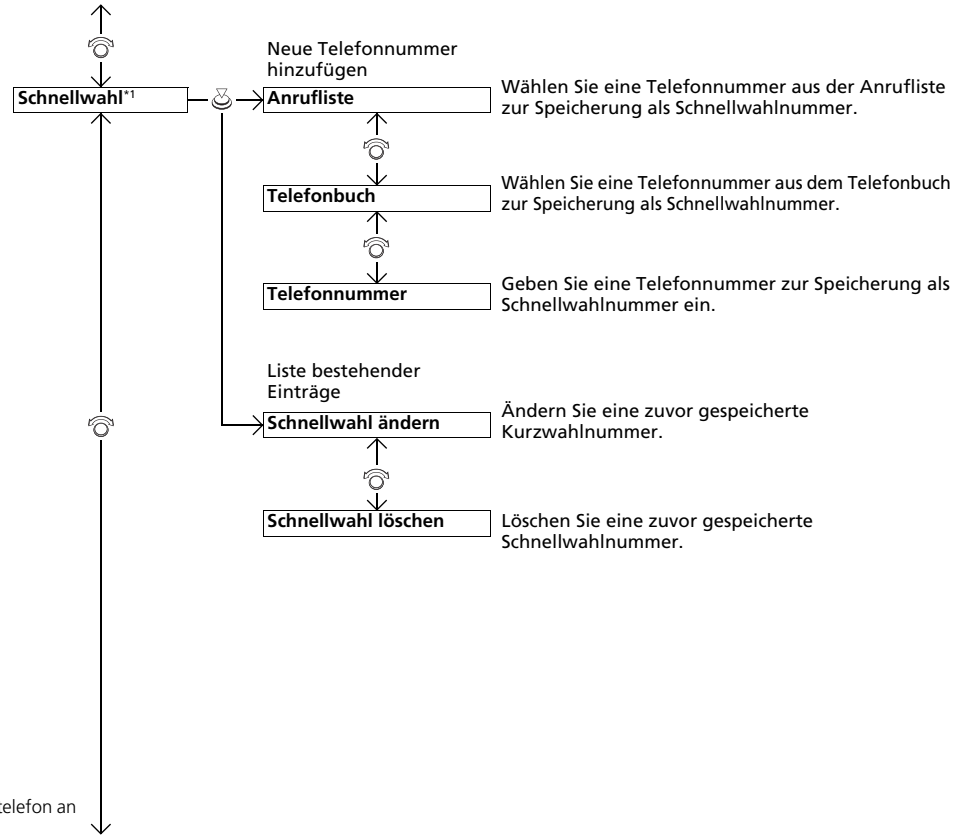

\*1: Dieses Symbol wird nur angezeigt, wenn Ihr Mobiltelefon an das HFT angeschlossen ist.



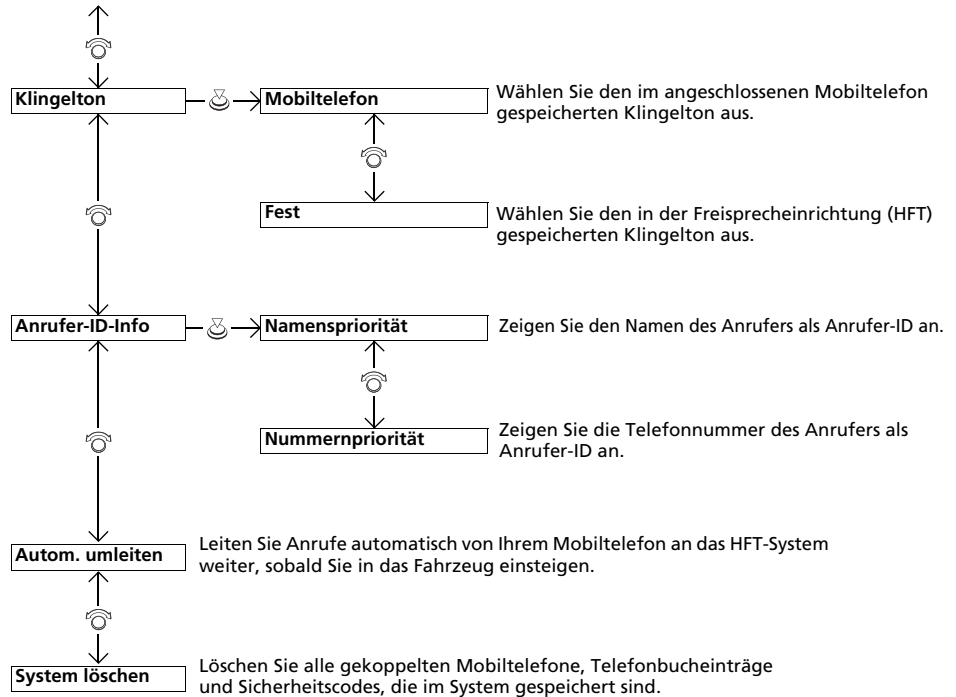

## ■ Telefon-Setup

### ■ Koppeln eines Mobiltelefons (wenn noch kein Mobiltelefon an das System gekoppelt ist)

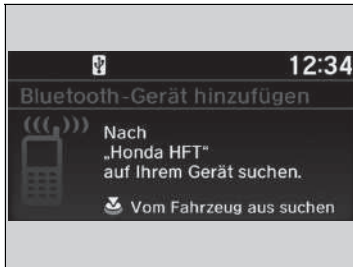

1. Drücken Sie die -Taste oder die -Taste.
2. Stellen Sie sicher, dass sich Ihr Mobiltelefon im Such- oder erkennbaren Modus befindet.
3. Drehen Sie , um **Ja** auszuwählen, und drücken Sie dann .
  - ▶ Das Audiosystem wechselt in den Wartemodus für die Kopplung.
4. Wählen Sie **Honda HFT** auf Ihrem Telefon.
  - ▶ Wenn Sie ein Telefon mit diesem Audiosystem koppeln möchten, drücken Sie und folgen Sie den Anweisungen. Wenn Ihr Mobiltelefon in der Liste angezeigt wird, wählen Sie es aus, indem Sie drücken.
5. Das System bietet Ihnen einen Verbindungscode auf dem Audio-/Informationsbildschirm an.
  - ▶ Der Verbindungscode auf dem Bildschirm muss mit dem Code auf Ihrem Telefon übereinstimmen. Dies kann je nach Telefon variieren.
6. Bei erfolgreicher Kopplung wird eine Meldung auf dem Display angezeigt.

## ☒ Telefon-Setup

Ihr *Bluetooth*-kompatibles Mobiltelefon muss an das HFT gekoppelt sein, bevor Sie Anrufe über die Freisprecheinrichtung tätigen oder empfangen können.

Tipps zur Mobiltelefonkopplung:

- Die Telefonkopplung kann nicht während der Fahrt hergestellt werden.
- Es können bis zu sechs Mobiltelefone gekoppelt werden.
- Der Akku Ihres Mobiltelefons entleert sich möglicherweise schneller, wenn das Gerät an das HFT gekoppelt ist.
- Wenn Ihr Mobiltelefon nicht innerhalb von drei Minuten zur Kopplung bereit ist oder gekoppelt wird, beendet das System den Verbindungsversuch und kehrt in den Ruhezustand zurück.

Sobald Sie Ihr Mobiltelefon erfolgreich gekoppelt haben, werden auf der rechten Bildschirmseite ein oder zwei Symbole angezeigt.

Die Symbole haben folgende Bedeutung:

- : Das Mobiltelefon kann mit dem HFT-System verwendet werden.
- : Das Mobiltelefon ist mit *Bluetooth*®-Audio kompatibel.

Beim Koppeln eines Telefons mit diesem Audiosystem: Wenn Ihr Telefon nicht auf dem Audio-/Informationsbildschirm angezeigt wird, wählen Sie **Aktualisieren** und suchen Sie mithilfe des Telefons nach *Bluetooth*®-Geräten. Wählen Sie auf Ihrem Mobiltelefon **Honda HFT**.

■ **Koppeln eines Mobiltelefons (wenn bereits ein Mobiltelefon an das System gekoppelt ist)**



1. Drücken Sie die -Taste oder die -Taste.
2. Drehen Sie , um **Ja** auszuwählen, und drücken Sie dann .
3. Drehen Sie , um **Neues Gerät hinzufügen** auszuwählen, und drücken Sie dann auf .
4. Drücken Sie , um **OK** auszuwählen.
  - ▶ Auf dem Bildschirm wird eine Geräteleiste angezeigt.
5. Stellen Sie sicher, dass sich Ihr Mobiltelefon im Such- oder erkennbaren Modus befindet, und drücken Sie dann .
- ▶ Das HFT-System sucht automatisch nach einem *Bluetooth*<sup>®</sup>-Gerät.
6. Wenn Ihr Mobiltelefon in der Liste angezeigt wird, wählen Sie es aus, indem Sie drücken.
  - ▶ Wenn Ihr Mobiltelefon nicht aufgeführt wird, wählen Sie **Aktualisieren** und suchen Sie über Ihr Mobiltelefon nach *Bluetooth*<sup>®</sup>-Geräten. Wählen Sie auf Ihrem Mobiltelefon **Honda HFT**.
7. Das System bietet Ihnen einen Verbindungscode auf dem Audio-/Informationsbildschirm an.
  - ▶ Der Verbindungscode auf dem Bildschirm muss mit dem Code auf Ihrem Telefon übereinstimmen.  
Dies kann je nach Telefon variieren.

### ■ So wechseln Sie das aktuell gekoppelte Telefon

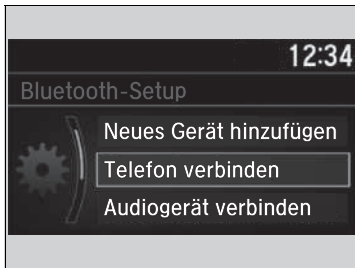

1. Drücken Sie die -Taste oder die -Taste.
2. Drehen Sie , um **Telefon-Setup** auszuwählen, und drücken Sie dann .
3. Drehen Sie , um **Bluetooth Setup** auszuwählen, und drücken Sie dann .
4. Drehen Sie , um **Telefon verbinden** auszuwählen, und drücken Sie dann .
  - ▶ Auf dem Bildschirm wird eine Geräteliste angezeigt.
5. Drehen Sie , um den Namen eines gewünschten Gerätes auszuwählen, und drücken Sie dann .
  - ▶ Die HFT-Freisprecheinrichtung trennt die Verbindung mit dem aktuellen Telefon und sucht nach einem anderen gekoppelten Telefon.









### ■ Ein zuvor gekoppeltes Mobiltelefon löschen



1. Drücken Sie die -Taste oder die -Taste.
2. Drehen Sie , um **Telefon-Setup** auszuwählen, und drücken Sie dann .
3. Drehen Sie , um **Bluetooth Setup** auszuwählen, und drücken Sie dann .
4. Drehen Sie , um **Gerät löschen** auszuwählen, und drücken Sie dann .
  - ▶ Auf dem Bildschirm wird eine Geräteliste angezeigt.
5. Drehen Sie , um ein zu löschendes Mobiltelefon zu wählen, und drücken Sie dann .
6. Auf dem Bildschirm wird eine Bestätigungsmeldung angezeigt. Drehen Sie , um **Ja** auszuwählen, und drücken Sie dann .









## ■ Klingelton

Die Klingeltoneinstellung kann verändert werden.

1. Drücken Sie die -Taste oder die -Taste.
2. Drehen Sie , um **Telefon-Setup** auszuwählen, und drücken Sie dann .
3. Drehen Sie , um **Klingelton** auszuwählen, und drücken Sie danach .
4. Drehen Sie , um **Mobiltelefon** oder **Fest** auszuwählen, und drücken Sie dann .







## ■ Information zur Anrufer-ID

Sie können bei einem eingehenden Anruf die Information des Anrufers wählen, die angezeigt werden soll.

1. Drücken Sie die -Taste oder die -Taste.
2. Drehen Sie , um **Telefon-Setup** auszuwählen, und drücken Sie dann .
3. Drehen Sie , um **Anrufer-ID-Info** auszuwählen, und drücken Sie dann .
4. Drehen Sie , um den gewünschten Modus zu wählen, und drücken Sie dann .

## ■ Automatische Weiterleitung

Wenn die Kopplung zwischen Ihrem Telefon und dem System ausgeführt wird, während Sie telefonieren, kann der Anruf automatisch auf die Freisprecheinrichtung weitergeleitet werden.

1. Drücken Sie die -Taste oder die -Taste.
2. Drehen Sie , um **Telefon-Setup** auszuwählen, und drücken Sie dann .
3. Drehen Sie , um **Autom. umleiten** auszuwählen.
4. Drücken Sie , um **Ein** oder **Aus** auszuwählen.

## ☒ Klingelton

**Mobiltelefon:** Je nach Hersteller und Modell des Mobiltelefons ertönt der im Telefon gespeicherte Klingelton, wenn das Telefon verbunden ist.

**Fest:** Der im System festgelegte Klingelton ertönt aus den Lautsprechern.











## ☒ Information zur Anrufer-ID

**Namenspriorität:** Der Name eines Anrufers wird angezeigt, wenn dieser im Telefonbuch gespeichert ist.

**Nummernpriorität:** Die Telefonnummer eines Anrufers wird angezeigt.

## ■ So löschen Sie das System

Alle Verbindungs-codes, gekoppelten Telefone, Kurzwahleinträge, alle Daten aus der Anrufliste und alle importierten Telefonbuchdaten werden gelöscht.

1. Drücken Sie die -Taste oder die -Taste.
2. Drehen Sie , um **Telefon-Setup** auszuwählen, und drücken Sie dann .
3. Drehen Sie , um **System löschen** auszuwählen, und drücken Sie dann .
4. Drehen Sie , um **Ja** auszuwählen, und drücken Sie dann .
5. Auf dem Bildschirm wird eine Bestätigungsmeldung angezeigt. Drehen Sie , um **Ja** auszuwählen, und drücken Sie dann .
6. Auf dem Display wird eine Meldung angezeigt. Drücken Sie .

## ■ Automatischer Import von Mobiltelefonbuch und Anrufliste

Wenn Ihr Telefon verbunden ist, werden die Inhalte seines Telefonbuchs und die Anrufliste automatisch in HFT importiert.

### » Automatischer Import von Mobiltelefonbuch und Anrufliste

Wenn Sie eine Person aus der Liste im Mobiltelefonbuch wählen, sehen Sie bis zu drei Categoriesymbole. Die Symbole zeigen an, welche Arten von Telefonnummern für diesen Namen gespeichert sind.

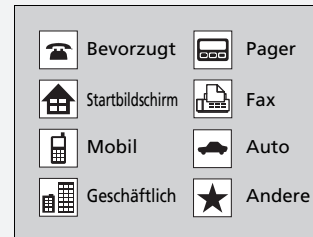

Wenn es für einen Namen vier oder mehr Nummern gibt, wird „...“ anstelle der Categoriesymbole angezeigt.









Bei einigen Telefonen ist es u. U. nicht möglich, die Categoriesymbole in HFT zu importieren.

Das Telefonbuch wird nach jeder Verbindung aktualisiert. Die Anrufliste wird nach jeder Verbindung oder jedem Anruf aktualisiert.

## ■ Kurzwahl

Pro Telefon können bis zu 20 Kurzwahlnummern gespeichert werden.

### ■ So speichern Sie eine Kurzwahlnummer

1. Drücken Sie die -Taste oder die -Taste.
2. Drehen Sie , um **Schnellwahl** auszuwählen, und drücken Sie dann .
3. Drehen Sie , um **Neue hinzufügen** auszuwählen, und drücken Sie dann .
4. Drehen Sie , um einen Ort auszuwählen, aus dem Sie eine Nummer auswählen können, und drücken Sie dann .

Über die **Anrufliste**:

- ▶ Wählen Sie eine Nummer aus der Anrufliste aus.









Über das **Telefonbuch**:

- ▶ Wählen Sie eine Nummer aus dem importierten Telefonbuch des verbundenen Mobiltelefons aus.

Über die **Telefonnummer**:

- ▶ Geben Sie die Nummer von Hand ein.











### ■ So bearbeiten Sie Kurzwahleinträge

1. Drücken Sie die -Taste oder die -Taste.
2. Drehen Sie , um **Telefon-Setup** auszuwählen, und drücken Sie dann .
3. Drehen Sie , um **Schnellwahl** auszuwählen, und drücken Sie dann .
4. Wählen Sie einen vorhandenen Kurzwahleintrag aus.
5. Drehen Sie , um **Schnellwahl ändern** auszuwählen, und drücken Sie dann .
6. Wählen Sie eine neue Kurzwahlnummer aus und drücken Sie dann .

## ☒ Kurzwahl

Wenn Sie eine Stationstaste drücken, wird der Bildschirm **Schnellwahl** angezeigt.

### ■ So löschen Sie eine Kurzwahlnummer

1. Drücken Sie die -Taste oder die -Taste.
2. Drehen Sie , um **Telefon-Setup** auszuwählen, und drücken Sie dann .
3. Drehen Sie , um **Schnellwahl** auszuwählen, und drücken Sie dann .
4. Wählen Sie einen vorhandenen Kurzwahleintrag aus.
5. Drehen Sie , um **Schnellwahl löschen** auszuwählen, und drücken Sie dann .
  - ▶ Auf dem Bildschirm wird eine Bestätigungsmeldung angezeigt. Drehen Sie , um **Ja** auszuwählen, und drücken Sie dann .

### ■ Tätigen eines Anrufs



Sie können telefonieren, indem Sie eine beliebige Telefonnummer eingeben, oder indem Sie das importierte Telefonbuch, die Anrufliste, Kurzwahleinträge oder die Wahlwiederholung verwenden.











### ▣ Tätigen eines Anrufs

Sobald ein Anruf durchgestellt ist, können Sie die Stimme der Person, die Sie anrufen, über die Lautsprecher hören.











### ■ So verwenden Sie das importierte Telefonbuch zum Tätigen eines Anrufs

Wenn Ihr Telefon gepaart ist, werden die Inhalte seines Telefonbuchs automatisch in HFT importiert.





1. Drücken Sie die -Taste oder die -Taste.
2. Drehen Sie , um **Telefonbuch** auszuwählen, und drücken Sie dann .
3. Einträge werden in alphabetischer Reihenfolge im Telefonbuch gespeichert. Drehen Sie , um den Anfangsbuchstaben auszuwählen, und drücken Sie dann .
4. Drehen Sie , um einen Namen auszuwählen, und drücken Sie dann .
5. Drehen Sie , um eine Nummer auszuwählen, und drücken Sie dann .
- Der Wählvorgang startet automatisch.

### ■ So telefonieren Sie mithilfe einer Telefonnummer



1. Drücken Sie die -Taste oder die -Taste.
2. Drehen Sie , um **Wählen** auszuwählen, und drücken Sie dann .
3. Drehen Sie , um eine Nummer auszuwählen, und drücken Sie dann .
4. Drehen Sie , um  auszuwählen, und drücken Sie dann .
- Der Wählvorgang startet automatisch.

### ■ So telefonieren Sie mit der Wahlwiederholungsfunktion

1. Drücken Sie die -Taste oder die -Taste.
2. Drehen Sie , um **Wahlwiederholung** auszuwählen, und drücken Sie dann .
- Der Wählvorgang startet automatisch.

### ☒ So verwenden Sie das importierte Telefonbuch zum Tätigen eines Anrufs

Diese Funktion ist während der Fahrt deaktiviert.

#### ☒ **Einschränkungen bei manueller Bedienung** S. 270

### ☒ So telefonieren Sie mithilfe einer Telefonnummer

Diese Funktion ist während der Fahrt deaktiviert.

#### ☒ **Einschränkungen bei manueller Bedienung** S. 270

### ☒ So telefonieren Sie mit der Wahlwiederholungsfunktion

Halten Sie die -Taste gedrückt, um die zuletzt gewählte Nummer aus der Anrufliste Ihres Telefons erneut zu wählen.

### ■ So telefonieren Sie mithilfe der Anrufliste

Die Anrufliste speichert **Gewählte Anrufe**, **Empfangene Anrufe** und **Verpasste Anrufe**.

1. Drücken Sie die -Taste oder die -Taste.
2. Drehen Sie , um **Anrufliste** auszuwählen, und drücken Sie dann .
3. Drehen Sie , um **Gewählte Anrufe**, **Empfangene Anrufe** oder **Verpasste Anrufe** auszuwählen, und drücken Sie dann .
4. Drehen Sie , um eine Nummer auszuwählen, und drücken Sie dann .
  - ▶ Der Wählvorgang startet automatisch.

### ■ So telefonieren Sie mithilfe eines Kurzwahleintrags

1. Drücken Sie die -Taste oder die -Taste.
2. Drehen Sie , um **Schnellwahl** auszuwählen, und drücken Sie dann .
3. Drehen Sie , um eine Nummer auszuwählen, und drücken Sie dann .
  - ▶ Der Wählvorgang startet automatisch.

## ■ Annehmen eines Anrufs

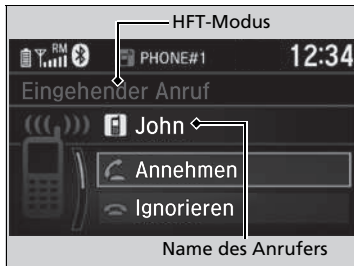

Wenn ein Anruf eingeht, erfolgt eine akustische Benachrichtigung, und der Bildschirm **Eingehender Anruf** wird angezeigt.

Drücken Sie die -Taste, um den Anruf anzunehmen.

Drücken Sie die -Taste, um einen Anruf abzulehnen oder zu beenden.

### ☒ So telefonieren Sie mithilfe der Anrufliste

Die Anrufliste wird nur angezeigt, wenn ein Telefon mit dem HFT-System verbunden ist. Es werden nur die letzten 20 gewählten Nummern oder verpassten Anrufe angezeigt.

### ☒ So telefonieren Sie mithilfe eines Kurzwahleintrags

Wenn Sie eine Stationstaste drücken, wird der Bildschirm **Schnellwahl** angezeigt.

Wählen Sie **Sonstige**, um die Kurzwahlliste eines anderen gekoppelten Telefons anzusehen.

### ☒ Annehmen eines Anrufs

Anruf in Warteschleife

Drücken Sie die -Taste, um den aktuellen Anruf zu halten und den eingehenden Anruf anzunehmen.

Drücken Sie die -Taste erneut, um wieder zum aktuellen Anruf zurückzukehren.

Ignorieren Sie den eingehenden Anruf mit **Ignor.**, wenn Sie ihn nicht annehmen wollen.

Drücken Sie die -Taste, wenn Sie den aktuellen Anruf auflegen möchten.

Sie können anstelle der Tasten und die Symbole auf dem Audio-/Informationsbildschirm verwenden. Drehen Sie , um das Symbol auszuwählen, und drücken Sie dann .

## ■ Optionen während eines Anrufs

Die folgenden Optionen sind während eines Anrufs verfügbar.

**Anruf umschalten:** Halten des aktuellen Anrufs und Annahme eines eingehenden anderen Anrufs.

**Stumm:** Stummschalten Ihrer Stimme.

**Anruf umleiten:** Einen Anruf von HFT auf Ihr Telefon umleiten.

**Wähltöne:** Nummern während eines Anrufs versenden. Diese Funktion ist hilfreich, wenn Sie ein menügesteuertes Telefonsystem anrufen.

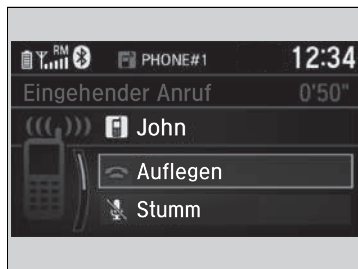

1. Um sich die verfügbaren Optionen anzeigen zu lassen, drücken Sie die -Taste.
  2. Drehen Sie , um die Option auszuwählen, und drücken Sie dann .
- ▶ Das Kontrollkästchen wird aktiviert, wenn **Stummschaltung** ausgewählt wird. Wählen Sie **Stumm** erneut aus, um diese auszuschalten.

## ☞ Optionen während eines Anrufs

**Wähltöne:** Verfügbar bei einigen Telefonen.

## Starten

Das Display-Audiosystem startet automatisch, wenn der Betriebsmodus auf ZUBEHÖR oder EIN gestellt wird. Beim Start wird der folgende Bildschirm zum Hochladen von Daten angezeigt.

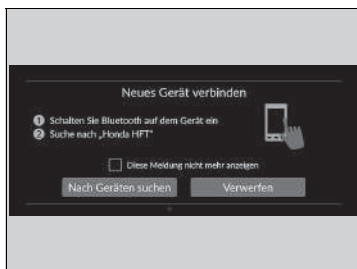
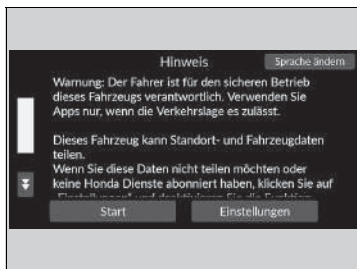

Wählen Sie **Start**.

- ▶ Wenn Sie die Einstellungen für das Hochladen von Daten ändern möchten, wählen Sie **Einstellungen** und wählen Sie dann die EIN/AUS-Einstellungen auf dem Bildschirm **Datenfreigabe zu Standort und Fahrzeug** aus.
- ▶ Wenn Sie nicht **Start** wählen, schaltet das System nach einer bestimmten Zeit automatisch auf den Startbildschirm.
- ▶ Wenn kein registriertes Gerät vorhanden ist, wählen Sie **Start**, woraufhin der *Bluetooth*®-Kopplungsbildschirm angezeigt wird.
- ▶ Wenn Sie das Kontrollkästchen **Diese Meldung nicht mehr anzeigen** aktivieren, wird dieser Bildschirm nicht angezeigt.

### ■ Koppeln eines Mobiltelefons (wenn kein Mobiltelefon an das System gekoppelt ist)

1. Stellen Sie sicher, dass sich Ihr Mobiltelefon im Such- oder erkennbaren Modus befindet.
2. Wählen Sie **Honda HFT** auf Ihrem Telefon.
  - ▶ Wenn Sie ein Telefon mit diesem Display-Audiosystem koppeln möchten, wählen Sie zunächst **Nach Geräten suchen** und anschließend Ihr Telefon, wenn es in der Liste angezeigt wird.

## Starten

### Datenfreigabe zu Standort und Fahrzeug

**EIN:** Die Datenkommunikation ist verfügbar.

**AUS:** Die Datenkommunikation ist nicht verfügbar.

## Allgemeine Bedienung

### ■ Audiosystemfunktion

Damit das Audiosystem funktionsbereit ist, muss der Betriebsmodus auf ZUBEHÖR oder EIN gestellt sein.

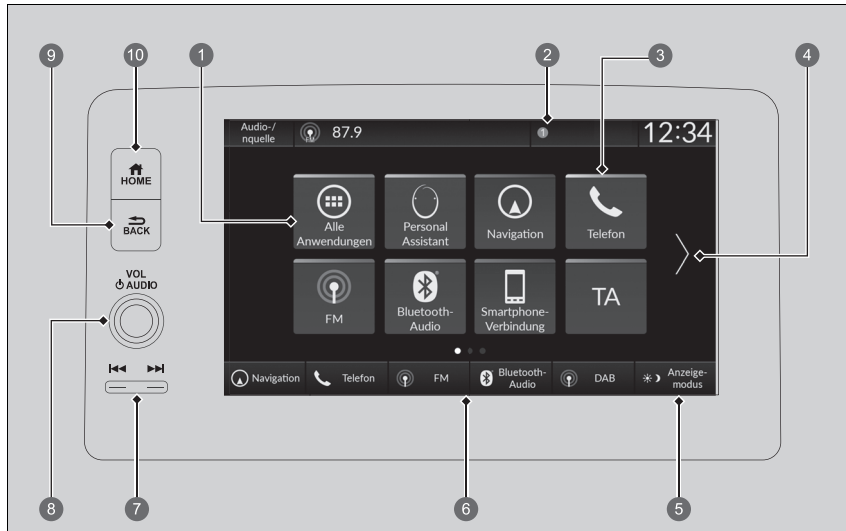

- |   |   |
|---|---|
| <ul style="list-style-type: none"> <li>1  <b>Alle Anwendungen</b></li> <li>2 Symbole für Status</li> <li>3 Symbole für App-Kurzbeleg</li> <li>4 Pfeil</li> <li>5  <b>Anzeigemodus-Symbol</b></li> </ul> | <ul style="list-style-type: none"> <li>6 Symbole für Moduswechsel</li> <li>7  -Tasten (Suchen/Überspringen)</li> <li>8 <b>VOL</b> <b>AUDIO</b>-Drehknopf (Lautstärke, Ein/Aus)</li> <li>9  -Taste (Zurück)</li> <li>10  -Taste (Startbildschirm)</li> </ul> |
|---|---|

### ► Audiosystemfunktion

Dieser Bildschirm gilt für Linkslenker-Modelle. Bei den Rechtslenkermodellen sind die Tasten spiegelverkehrt zu den Linkslenkermodellen angeordnet.



 **Alle Anwendungen:** Zeigt alle Apps an.

**Symbole für Status:** Zeigt die Anzeigen, Information für das Fahrzeug, angeschlossene Telefone usw. im Kopfzeilenbereich an.

**Symbole für App-Kurzbefehle:** Zeigt die Symbole für App-Kurzbefehle an.



**Pfeil:** Zeigt die nächsten Seiten auf dem Audio-/Informationsbildschirm an.

 **Anzeigemodus-Symbol:** Ändert die Helligkeit des Audio-/Informationsbildschirms.

Wählen Sie einmal  und wählen Sie  oder , um eine Anpassung vorzunehmen.

Durch Auswahl von  wechselt der Modus zwischen Tagbetrieb, Nachtbetrieb und Aus.

**Symbole für Moduswechsel:** Zeigt Symbole zum direkten Wechsel des Modus an.

  **-Tasten (Suchen/Überspringen):** Zum Ändern von Sender, Song oder Datei.

**VOL/  AUDIO-Drehknopf (Lautstärke, Ein/Aus):** Ein- und Ausschalten des Audiosystems sowie Einstellen der Lautstärke.

 **-Taste (Zurück):** Drücken, um zum vorherigen Bildschirm zurückzukehren.

 **-Taste (Startbildschirm):** Drücken, um den Startbildschirm anzuzeigen.

## ■ USB-Anschlüsse

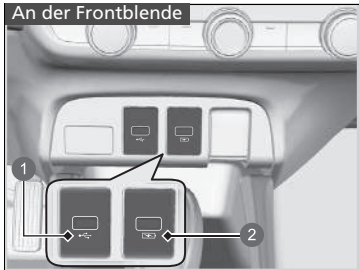

- 1 Wiedergabe von Audiodateien und Verbindung mit kompatiblen Telefonen
- 2 Nur zum Aufladen von Geräten



### ■ An der Frontblende (🔌)

Der USB-Anschluss (2,5 A) der vorderen Instrumententafel dient zum Aufladen von Geräten, zur Wiedergabe von Audiodateien und zum Anschluss kompatibler Mobiltelefone mit Apple CarPlay oder Android Auto.

- Um mögliche Probleme zu vermeiden, sollten Sie einen Apple MFi-zertifizierten Lightning-Anschluss für Apple CarPlay verwenden. Für Android Auto sollten die USB-Kabel vom USB-IF zertifiziert sein und dem USB 2.0-Standard entsprechen.

### ■ An der Frontblende (🔌)

Der USB-Anschluss (2,5 A) an der vorderen Instrumententafel dient ausschließlich zum Aufladen von Geräten.

- Sie können keine Musik wiedergeben, selbst wenn Sie Musik-Player verbunden haben.

### ■ An der Rückseite des Konsolenfachs

Diese USB-Ports (2,5 A) dienen nur zum Aufladen von Geräten.

- Sie können keine Musik wiedergeben, selbst wenn Sie Musik-Player verbunden haben.

## 🔌 USB-Anschlüsse

- Lassen Sie den iPod oder den USB-Stick nicht im Fahrzeug zurück. Direkte Sonneneinstrahlung und hohe Temperaturen können zu Schäden führen.
- Es wird empfohlen, ein USB-Kabel zu verwenden, wenn Sie einen USB-Stick an den USB-Anschluss anschließen.
- Schließen Sie den iPod oder den USB-Stick nicht über einen Hub an.
- Verwenden Sie keine Kartenlesegeräte oder Festplattenlaufwerke, da das Gerät oder Dateien beschädigt werden können.
- Wir empfehlen, die Dateien zu sichern, bevor Sie das Gerät im Fahrzeug verwenden.
- Je nach Gerätemodell und Softwareversion werden möglicherweise unterschiedliche Meldungen angezeigt.

### USB-Ladung

Der USB-Anschluss kann einen Ladestrom bis zu 2,5 A erbringen. Er gibt nur 2,5 A aus, wenn das Gerät dies anfordert.

Einzelheiten zur Stromstärke finden Sie in der Gebrauchsanleitung des zu ladenden Geräts.

Unter bestimmten Umständen kann ein angeschlossenes Gerät Störgeräusche beim Radiohören erzeugen.

## Audio-Fernbedienung

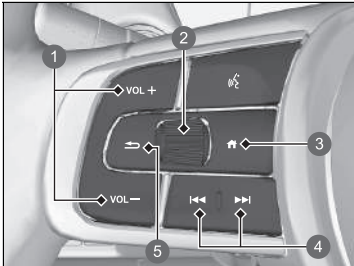

Über die Lenkradfernbedienung können Sie das Audiosystem während der Fahrt bedienen. Die Informationen werden auf der Fahrer-Informationsschnittstelle angezeigt.

- 1 VOL +/VOL -Tasten (Lautstärke)
- 2 Linkes Stellrad
- 3 -Taste (Startbildschirm)
- 4 -Tasten (Suchen/Überspringen)
- 5 -Taste (Zurück)

### VOL +/VOL -Tasten (Lautstärke)

**Drücken Sie VOL +:** Um die Lautstärke zu erhöhen.

**Drücken Sie VOL -:** Um die Lautstärke zu verringern.

### Linkes Stellrad

- Bei der Auswahl des Audiomodus

Drücken Sie die -Taste (Startbildschirm), blättern Sie nach oben oder unten, um (Audio) auf dem Fahrer-Informationssystem auszuwählen, und drücken Sie dann auf das linke Auswahlrad.

## Audio-Fernbedienung

Einige Modi werden nur angezeigt, wenn ein entsprechendes Gerät oder Medium verwendet wird.

Je nach angeschlossenem *Bluetooth*®-Gerät sind möglicherweise nicht alle Funktionen verfügbar.

Drücken Sie die Taste (Zurück), um zum vorherigen Bildschirm des Fahrer-Informationssystems zurückzukehren oder einen Befehl abzubrechen.

Drücken Sie die Taste (Startbildschirm), um zum Startbildschirm des Fahrer-Informationssystems zurückzukehren.













### Nach oben oder unten blättern:

Zum Auswählen der Audiomodi blättern Sie nach oben oder unten und drücken dann auf das linke Stellrad:

FM/AM/DAB/iPod/USB/Apple CarPlay/Android Auto/*Bluetooth*®-Audio

- Je nach angeschlossenem Gerät können sich die angezeigten Modi verändern.

### -Tasten (Suchen/Überspringen)

- Während des Radiobetriebs
  - Drücken Sie :** Um zum nächsten voreingestellten Sender zu wechseln.
  - Drücken Sie :** Um zum vorherigen voreingestellten Sender zu wechseln.
  - Drücken und halten Sie :** Um den nächsten starken Sender auszuwählen.
  - Drücken und halten Sie :** Um den vorherigen starken Sender auszuwählen.
- Während des Audiobetriebs von iPod, USB-Stick, *Bluetooth*® oder einer Smartphone-Verbindung
  - Je nach angeschlossenem Gerät können sich die Bedienvorgänge ändern.
  - Drücken Sie :** Um zum nächsten Titel zu springen.
  - Drücken Sie :** Um zum vorherigen Titel zu springen.
- Während des Audiobetriebs von einem USB-Stick
  - Drücken und halten Sie :** Um zum nächsten Ordner zu springen.
  - Drücken und halten Sie :** Um zum vorherigen Ordner zu springen.
- Bei der Wiedergabe mit einem iPod:
  - Drücken und halten Sie :** Um zum nächsten Titel zu springen.
  - Drücken und halten Sie :** Um zum vorherigen Titel zu springen.

## Digitales Fahrerhandbuch

Sie können den Inhalt des Fahrerhandbuchs auf dem Audio-Display anzeigen. Diese Funktion ist mit dem Honda Personal Assistant\* verknüpft.

► **Honda Personal Assistant\*** S. 292

### Öffnen des Fahrerhandbuchs

1. Wählen Sie  **Alle Anwendungen**.
2. Wählen Sie **Fahrerhandbuch**.

### Installieren/Aktualisieren des Fahrerhandbuchs

Wenn Sie das Fahrerhandbuch installieren oder aktualisieren können, wird die Benachrichtigung automatisch gesendet.

Aktualisieren:

1. Tippen Sie auf die Benachrichtigung.
  - Der Versionsbildschirm wird angezeigt.
2. Wählen Sie die zu aktualisierenden Elemente aus.
3. Tippen Sie auf **Aktualisieren**.

Wenn Sie die Auswahl eines Elements auf dem Versionsbildschirm aufheben, erhalten Sie keine Benachrichtigungen dafür.

### Digitales Fahrerhandbuch

Diese Funktion deckt nicht alle Sprachen ab, die für die Audio-Anzeige verfügbar sind.

Wenn Sie die Sprache des Audio-Displays ändern, ändert sich auch die Sprache des Fahrerhandbuchs. Wenn das Fahrerhandbuch nicht in dieser Sprache verfügbar oder installiert ist, wird standardmäßig Englisch angezeigt.

### Installieren/Aktualisieren des Fahrerhandbuchs

Je nach Version des Fahrerhandbuchs kann es Unterschiede im angezeigten Inhalt geben.

Wenn das Fahrerhandbuch noch nicht installiert ist, können Sie es über WLAN installieren.

► **WLAN-Verbindung** S. 335

**Für Sprachen außer Englisch, Deutsch, Französisch, Italienisch und Spanisch**

Wenn Sie das Fahrerhandbuch in einer neuen Sprache installieren, wird das zuvor heruntergeladene Fahrerhandbuch entfernt.

\* Nicht bei allen Modellen verfügbar

## Honda Personal Assistant\*

Dies ist ein sprachgesteuerter persönlicher Assistent, der Navigationsziele festlegen und die Musikwiedergabe steuern sowie Wetterinformationen weitergeben kann und Sie bei der Verwendung des Fahrzeugs unterstützt.

### ■ Verwenden des Honda Personal Assistant

Sagen Sie „OK, Honda“, woraufhin der Honda Personal Assistant aktiviert wird. Stellen Sie dann eine Anfrage wie „Ich möchte zum nächsten Restaurant.“. Sie können ihn auch aktivieren, indem Sie auf das Symbol für den Personal Assistant auf dem Audio-/Informationsbildschirm tippen.

### ■ Einstellungen

Ändert die Einstellungen des Honda Personal Assistant.

1. Wählen Sie **Personal Assistant**.
2. Wählen Sie **Optionen**.
3. Wählen Sie eine Option aus.
  - **Honda Personal Assistant: EIN<sup>\*1</sup>/AUS**  
Der Assistent kann deaktiviert werden.
  - **Aktivierungswort (OK Honda): EIN<sup>\*1</sup>/AUS**  
Starten des Assistenten.
  - **Sprache: Englisch/Deutsch/Spanisch/Französisch/Italienisch**  
Ändern der Sprache des Honda Personal Assistant.
  - **Kraftstoffart: E10, SP95/Bleifrei<sup>\*1</sup>, SP98/Super+**  
Festlegen der Kraftstoffart, die in den Suchergebnissen der Tankstelle angezeigt werden soll.
  - **Beispielsätze**  
Zeigen Sie Beispielsätze an, die der Honda Personal Assistant erkennen kann.

\*1: Standardeinstellung

\* Nicht bei allen Modellen verfügbar

### ☒ Honda Personal Assistant\*

In einigen Ländern funktioniert die Funktion möglicherweise nicht. Weitere Informationen hierzu erhalten Sie bei Ihrem Händler.

Wenn die Audiosystemsprache in eine kompatible Sprache geändert wird, ändert sich auch die Sprache des Assistenten automatisch.

Durch Ändern der Sprache des Assistenten wird die Sprache des Audiosystems nicht geändert.

Wenn Sie die -Taste (Sprechen) am Lenkrad drücken, während der Honda Personal Assistant auf dem Bildschirm aktiviert ist, erkennt er Ihre Stimme.

## Sprachsteuerungsbetrieb\*1

Das Fahrzeug verfügt über ein Sprachsteuerungssystem, mit dem es freihändig bedient werden kann.

Die Sprachsteuerung verwendet die Tasten  (Sprechen) und  (Zurück) am Lenkrad sowie ein Mikrofon in der Nähe der Leseleuchten am Dachhimmel.

### ■ Spracherkennung

So erreichen Sie eine optimale Spracherkennung bei Verwendung des Sprachsteuerungssystems:

- Stellen Sie sicher, dass der richtige Bildschirm für den verwendeten Sprachbefehl angezeigt wird.

Das System erkennt nur bestimmte Befehle.



Verfügbare Sprachbefehle.

 **Sprachportalbildschirm** S. 294

- Schließen Sie die Fenster.
- Stellen Sie die Armaturenbrett- und Seitendüsen so ein, dass keine Luft auf das Mikrofon im Dachhimmel strömt.
- Sprechen Sie deutlich mit einer natürlichen Stimme, ohne zwischen den Wörtern eine Pause zu machen.
- Reduzieren Sie Hintergrundgeräusche so gut wie möglich. Wenn mehr als eine Person gleichzeitig sprechen, kann das System Ihren Befehl möglicherweise nicht richtig verstehen.

\*1: Zu den von der Sprachsteuerung erkannten Sprachen gehören Englisch, Deutsch, Französisch, Spanisch und Italienisch.

### ►► Sprachsteuerungsbetrieb\*1

Wenn Sie die -Taste drücken, werden Sie nach Ihrem Bedienungswunsch gefragt. Drücken Sie die -Taste erneut, um diese Aufforderung zu umgehen und einen Befehl zu erteilen.

## ■ Sprachportalbildschirm

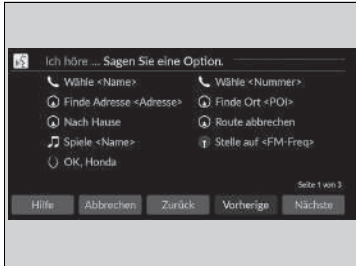

Wenn die Taste  (Sprechen) gedrückt wird, werden verfügbare Sprachbefehle auf dem Bildschirm angezeigt.  
Um eine vollständige Liste aller Befehle anzuzeigen zu lassen, sagen Sie „Hilfe“ nach dem Signalton.

Je nach ausgewähltem Modus unterscheiden sich die angezeigten Befehle auf dem Sprachportalbildschirm. Die erkannten Befehle sind unabhängig vom ausgewählten Bildschirm identisch.

Normalmodus: Es wird eine Liste von Beispielfehlen angezeigt, mit denen die gewünschte Funktion schnell abgeschlossen wird.  
Hilfe-Modus: Es wird eine Liste der grundlegenden Befehle angezeigt, um Sie schrittweise durch das Sprachmenü zu führen.  
Der Modus kann im Bildschirm **Allgemeine Einstellungen** geändert werden.

 **Sprachsteuerung** S. 351

Das System erkennt nur die Befehle auf den folgenden Seiten, und zwar nur auf bestimmten Bildschirmen.  
Frei formulierte Sprachbefehle werden nicht erkannt.

## ■ Allgemeine Befehle

Wenn der Bildschirm des Sprachportals angezeigt wird, wechselt er über die globalen Befehle zum Hauptbildschirm jeder Funktion.

- *Musiksuche*
- *AM*
- *FM*
- *Navigation\**
- *Telefon*
- *OK Honda\**

## ■ Telefonbefehle

Dies kann nur verwendet werden, wenn das Telefon verbunden ist. Wenn das System den Telefonbefehl erkennt, wechselt es vom dedizierten Bildschirm zur Spracherkennung des Telefons.

## ■ Telefonbefehle

- *Anruf <Name>*
- *Anruf <Nummer>*

Das System erkennt einen einzigen Kontaktnamen im gespeicherten Telefonbuch Ihres Telefons. Wenn der vollständige Name im Feld Vorname registriert ist, erkennt das System den Vor- und Nachnamen als einen Kontaktnamen.

Anrufbefehle sind mit Apple CarPlay nicht verfügbar.

## ■ Audiobefehle

Wenn das System den Audiobefehl erkennt, wechselt es vom dedizierten Bildschirm zur Audio-Spracherkennung.

### ■ FM-Befehle

- *Radio auf <FM-Frequenz> einstellen*

### ■ AM-Befehle

- *Radio auf <AM-Frequenz> einstellen*

### ■ iPod-Befehle

- *Liste Album* <Name>
- *Liste Interpret* <Name>
- *Liste Genre* <Name>
- *Liste Playliste* <Name>
- *Wiedergabe* <Interpret> <Album>
- *Abspielen*
- *Wiedergabe Album* <Name>
- *Wiedergabe Interpret* <Name>
- *Wiedergabe Genre* <Name>
- *Wiedergabe Musik* <text:media\_combo>
- *Wiedergabe Playliste* <Name>
- *Wiedergabe Song* <Name>

### ■ USB-Befehle

- *Liste Album* <Name>
- *Liste Interpret* <Name>
- *Liste Playliste* <Name>
- *Wiedergabe* <Interpret> <Album>
- *Abspielen*
- *Wiedergabe Album* <Name>
- *Wiedergabe Interpret* <Name>
- *Wiedergabe Musik* <text:media\_combo>
- *Wiedergabe Playliste* <Name>
- *Wiedergabe Song* <Name>

### ■ Navigationsbefehle\*

Der Navigationsbildschirm wird angezeigt.

☞ **Siehe Navigationssystemhandbuch**

### ■ Befehle für den Honda Personal Assistant\*

Der Bildschirm wechselt zum Bildschirm des Honda Personal Assistant.

☞ **Honda Personal Assistant\*** S. 292

### ■ Befehle für den Honda Personal Assistant

- *OK, Honda*

### ■ Standardbefehle

- *Spracheingabe Hilfe*
- *Abbrechen*
- *Zurück*

Bei Spracheingabe Hilfe handelt es sich um eine akustische Hilfe für den aktuellen Bildschirm.

### ■ Listenbefehle

- *Zurück*
- *Weiter*
- *Ja*
- *Nein*

\* Nicht bei allen Modellen verfügbar

## Audio-/Informationsbildschirm

Zeigt den Audiostatus und die Uhr an. In diesem Bildschirm können Sie verschiedene Einstellungsoptionen aufrufen.



### ►► Audio-/Informationsbildschirm

#### Touchscreen-Bedienung

- Bestimmte Audiofunktionen lassen sich mit einfachen Gesten (Antippen, Wischen, Verschieben) bedienen.
- Während der Fahrt sind einige Optionen ausgegraut, damit der Fahrer nicht abgelenkt wird.
- Sie können Sprachbefehle verwenden.
- Handschuhe können die Bedienung des Touchscreens erschweren.

Sie können die Empfindlichkeit des Touchscreens ändern.

► **Benutzerdefinierte Funktionen** S. 345

## ■ App-Kurzbehl-Funktion

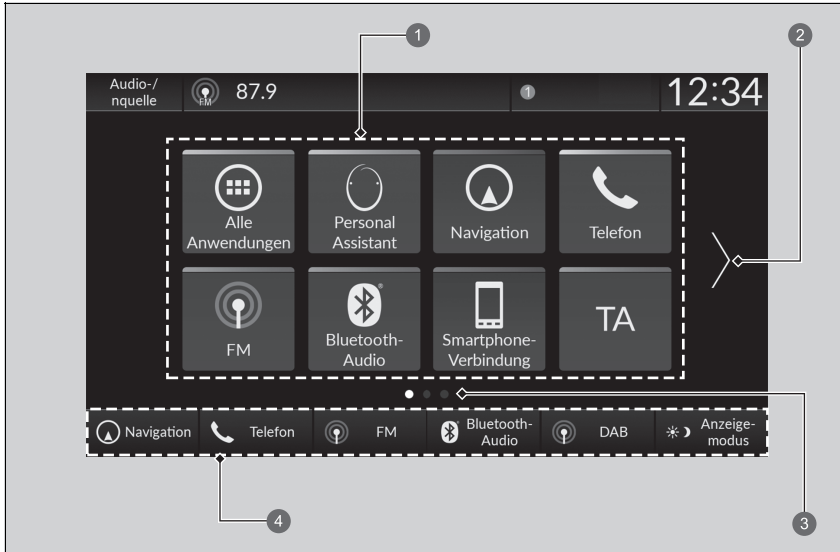

- ① Symbole für App-Kurzbehle
- ② Pfeil
- ③ Seitenanzeige
- ④ Moduswechselschalter

### ■ So wechseln Sie zum nächsten Bildschirm

Auswählen oder oder wischen Sie auf dem Bildschirm nach links oder rechts, um zum nächsten Bildschirm zu wechseln.

## ►► App-Kurzbehl-Funktion

Der Startbildschirm kann bis zu sechs Seiten umfassen.



Drücken Sie die -Taste, um von einer beliebigen Seite aus direkt zur ersten Seite des Startbildschirms zurückzukehren.



### ■ So fügen Sie App-Symbole auf dem Startbildschirm hinzu

Sie können dem Startbildschirm App-Symbole hinzufügen.



1. Drücken Sie die -Taste.
2. Wählen Sie  **Alle Anwendungen**.
3. Aktivieren Sie das Kontrollkästchen für die gewünschten Apps.

### ► So fügen Sie App-Symbole auf dem Startbildschirm hinzu

Vorinstallierte Apps starten eventuell nicht normal. In diesem Fall müssen Sie das System neu starten. Stellen Sie den Betriebsmodus auf FAHRZEUG AUS und anschließend auf EIN. Starten Sie anschließend eine App erneut. Wenn Sie die Apps immer noch nicht starten können, müssen Sie das System zurücksetzen.

#### ► Zurücksetzen aller Einstellungen auf die Standardeinstellungen S. 358

Wenn Sie **Auf Werksdaten zurücksetzen** durchführen, können dadurch alle Einstellungen auf ihren werkseitigen Standard zurückgesetzt werden.

#### ► Zurücksetzen aller Einstellungen auf die Standardeinstellungen S. 358

Falls sich die Apps auch nach der Durchführung von **Auf Werksdaten zurücksetzen** nicht problemlos öffnen lassen, wenden Sie sich bitte an Ihren Händler.

## ■ So verschieben Sie Symbole auf dem Startbildschirm

Sie können die Position auf dem Startbildschirm ändern.



1. Drücken Sie die **HOME**-Taste.
2. Wählen Sie ein Symbol, und halten Sie es gedrückt.
  - Der Bildschirm zur Startbildschirmanpassung wird angezeigt.
3. Ziehen Sie das Symbol an die gewünschte Position.
4. Wählen Sie **Erledigt**.
  - Der Startbildschirm wird erneut angezeigt.

## ☒ So verschieben Sie Symbole auf dem Startbildschirm

Wählen Sie **Tipps**, um Tipps anzuzeigen. Um sie auszublenden, wiederholen Sie die Auswahl.

## ■ So löschen Sie Symbole auf dem Startbildschirm

Sie können die Symbole auf dem Startbildschirm löschen.



1. Drücken Sie die -Taste.
2. Wählen Sie ein Symbol, und halten Sie es gedrückt.
  - Der Bildschirm zur Startbildschirmanpassung wird angezeigt.
3. Ziehen Sie das zu löschende Symbol in den Kopfzeilenbereich.
  - Das Symbol wird vom Startbildschirm entfernt.
4. Wählen Sie **Erledigt**.
  - Der Startbildschirm wird erneut angezeigt.

## ► So löschen Sie Symbole auf dem Startbildschirm

Apps lassen sich nicht durch Löschen des jeweiligen Symbols auf dem Startbildschirm entfernen.

Wählen Sie **Tipps**, um Tipps anzuzeigen. Um sie auszublenden, wiederholen Sie die Auswahl.

### ■ So fügen Sie Kurzbefehlsymbole auf dem Startbildschirm hinzu

Sie können bis zu fünf Symbole am unteren Rand des Startbildschirms unterbringen.



1 Moduswechselschalter

1. Drücken Sie die **HOME**-Taste.
2. Wählen Sie ein Symbol, und halten Sie es gedrückt.
  - Der Bildschirm zur Startbildschirmanpassung wird angezeigt.
3. Ziehen Sie das Symbol, das Sie speichern möchten, in den unteren Bereich des Startbildschirms.
  - Das Symbol wird im Bereich des Moduswechselschalters gespeichert.
4. Wählen Sie **Erledigt**.
  - Der Startbildschirm wird erneut angezeigt.

### ► So fügen Sie Kurzbefehlsymbole auf dem Startbildschirm hinzu

Wählen Sie **Tipps**, um Tipps anzuzeigen. Um sie auszublenden, wiederholen Sie die Auswahl.

## ■ Statusbereich

Zeigt die Anzeigen, Information für das Fahrzeug, angeschlossene Telefone usw. im Kopfzeilenbereich an. Sie können die Detailinformationen bestätigen, indem Sie diese Symbole auswählen.



1. Wählen Sie das Systemstatus-Symbol.  
► Der Statusbereich wird angezeigt.
2. Wählen Sie ein Element aus, um die Details anzuzeigen.
3. Drücken Sie die **BACK** Taste oder das Systemstatus-Symbol, um den Bereich zu schließen.

1 Systemstatus-Symbol

## ■ Auswählen einer Audio-Quelle



Zum Wechseln der Audioquelle wählen Sie **Audio-Quelle** im Kopfzeilenbereich und anschließend ein anderes Symbol aus der Quellenliste aus.

## ■ Einschränkungen bei manueller Bedienung

Bestimmte manuelle Funktionen sind während der Fahrt deaktiviert.

Deaktivierte Funktionen können erst bei stehendem Fahrzeug wieder ausgewählt werden.

## Einstellen der Uhrzeit

### ■ Einstellen der Uhr

Sie können die Uhrzeit manuell einstellen und den Hintergrund der Uhr im Audio-/Informationsbildschirm einstellen.

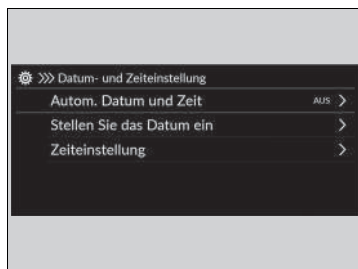

1. Drücken Sie die -Taste.
2. Wählen Sie **Allgemeine Einstellungen**.
3. Wählen Sie **System**.
4. Wählen Sie **Datum und Uhrzeit**.
5. Wählen Sie **Datum- und Zeiteinstellung**.
6. Wählen Sie **Autom. Datum und Zeit** und anschließend **AUS**.

So passen Sie das Datum an:

7. Wählen Sie **Stellen Sie das Datum ein**.
8. Wählen Sie .
9. Wählen Sie **Speichern**, um das Datum einzustellen.

So passen Sie die Zeit an:

7. Wählen Sie **Zeiteinstellung**.
8. Wählen Sie .
9. Wählen Sie **Speichern**, um die Zeit einzustellen.

### »» Einstellen der Uhr

Die Uhr wird automatisch über das Audiosystem aktualisiert.

Sie können die Uhr auch einstellen, indem Sie auf die Uhr, die im Kopfzeilenbereich des Audio-/Informationsbildschirms angezeigt wird, auf **Uhr** auf dem Startbildschirm oder auf **Alle Anwendungen** tippen.

1. Tippen Sie auf die Uhr auf dem Bildschirm.  
Der Uhrbildschirm des Zifferblatt-Typs wird angezeigt.
2. Wählen Sie **Einstellungen**.
3. Wählen Sie **Datum und Uhrzeit**.
4. Wählen Sie **Datum- und Zeiteinstellung**.
5. Wählen Sie **Autom. Datum und Zeit** und anschließend **AUS**.
6. Wählen Sie **Stellen Sie das Datum ein** oder **Zeiteinstellung**.
7. Stellen Sie das Datum und die Zeit in Stunden und Minuten ein mit .
8. Wählen Sie **Speichern**, um die Zeit einzustellen.

Sie können die Uhranzeige individuell anpassen.

**System** S. 346

## Hintergrundbild-Einstellungen der Uhr

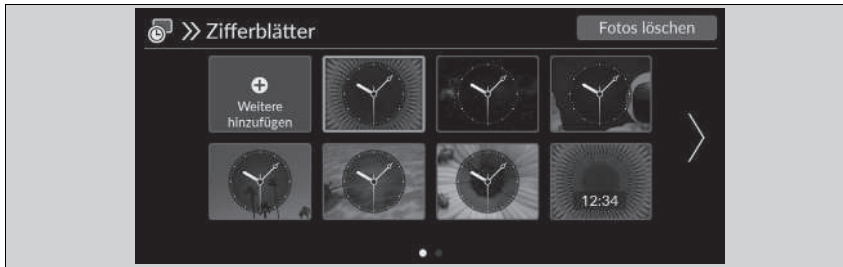

### Hintergrundbild für Uhr importieren



1. Verbinden Sie den USB-Stick mit dem USB-Anschluss.  
 ► **USB-Anschlüsse** S. 288
2. Drücken Sie die **HOME**-Taste.
3. Wählen Sie **Uhr**.  
 ► Wenn **Uhr** nicht auf dem Startbildschirm angezeigt wird, wählen Sie **Alle Anwendungen**.
4. Wählen Sie **Einstellungen**.
5. Wählen Sie **Zifferblätter**.
6. Wählen Sie **Weitere hinzufügen**.  
 ► Eine Ansicht der auf dem USB-Flash-Laufwerk gespeicherten Bilder wird in der Liste angezeigt.
7. Wählen Sie das gewünschte Bild für den Import aus.  
 ► Sie können mehrere Bilder gleichzeitig auswählen.
8. Wählen Sie **OK**.  
 ► Die ausgewählten Bilder werden angezeigt.
9. Wählen Sie **Weiterleiten**.  
 ► Das Display kehrt zum Bildschirm zur Auswahl des Uhr-Hintergrundbilds zurück.

### Hintergrundbild-Einstellungen der Uhr



- Beim Importieren von Hintergrundbilddateien muss sich das Bild im Stammverzeichnis des USB-Sticks befinden. Bilder in Verzeichnissen können nicht importiert werden.
- Der Dateiname darf maximal 64 Bytes lang sein.
- Es können Bilder mit den Dateiformaten BMP (bmp) oder JPEG (jpg) importiert werden.
- Die maximale Größe einer einzelnen Datei beträgt weniger als 10 MB.
- Wenn auf dem USB-Stick keine Bilder gespeichert sind, wird die Meldung angezeigt.
- Es können bis zu elf Bilder importiert werden.
- Die maximale Bildgröße beträgt 4.096 x 2.304 Pixel. Bei einer Bildgröße unter 1.280 x 720 Pixeln wird das Bild in der Mitte des Bildschirms angezeigt und von einem schwarzen Rahmen umgeben.



### ■ Wählen Sie Uhr/Hintergrund.

1. Drücken Sie die -Taste.
2. Wählen Sie **Uhr**.
  - Wenn **Uhr** nicht auf dem Startbildschirm angezeigt wird, wählen Sie  **Alle Anwendungen**.
3. Wählen Sie **Einstellungen**.
4. Wählen Sie **Zifferblätter**.
5. Wählen Sie das gewünschte Bild aus.
  - Die Vorschau wird auf dem Bildschirm angezeigt.
6. Wählen Sie **Speichern**.
  - Der Uhrbildschirm, für den der Hintergrund eingestellt wurde, wird angezeigt.

### ■ Uhr-Hintergrundbild löschen

1. Drücken Sie die -Taste.
2. Wählen Sie **Uhr**.
  - Wenn **Uhr** nicht auf dem Startbildschirm angezeigt wird, wählen Sie  **Alle Anwendungen**.
3. Wählen Sie **Einstellungen**.
4. Wählen Sie **Zifferblätter**.
5. Wählen Sie **Fotos löschen**.
6. Wählen Sie das gewünschte Bild aus, das gelöscht werden soll.
  - Sie können mehrere Bilder gleichzeitig auswählen.
7. Wählen Sie **OK**.
  - Die ausgewählten Bilder werden angezeigt.
8. Wählen Sie **Löschen**.
  - Das Display kehrt zum Bildschirm zur Auswahl des Uhr-Hintergrundbilds zurück.

## Klangeinstellungen



1. Wählen Sie eine Audio-Quelle.
2. Wählen Sie **Sound**.
3. Wählen Sie die gewünschte Einstellung aus.

Wählen Sie ein Element aus den folgenden Optionen aus:

- **Bass/Höhen:** Höhen, Mitten, Tiefen
- **Balance/Fader:** Balance, Fader
- **Geschw.abh. Lautstärkekorr.:** Geschwindigkeitsabhängige Lautstärkeregelung (SVC)
- **Subwoofer-Lautstärke\*:** Subwoofer, mittlerer Lautsprecher

\* Nicht bei allen Modellen verfügbar

### ☒ Klangeinstellungen

Das SVC-System steuert die Lautstärke je nach Fahrzeuggeschwindigkeit. Je schneller Sie fahren, desto höher wird die Lautstärke. Je langsamer Sie fahren, desto geringer wird die Lautstärke.

Sie können den Ton auch wie folgt einstellen.

1. Drücken Sie die -Taste.
2. Wählen Sie **Allgemeine Einstellungen**.
3. Wählen Sie **Sound**.

Um alle Einstellungen für **Bass/Höhen**, **Balance/Fader**, **Geschw.abh. Lautstärkekorr.** und **Subwoofer-Lautstärke\*** zurückzusetzen, wählen Sie **Standard** auf dem jeweiligen Einstellungsbildschirm.

## Display-Einstellung

Sie können unterschiedliche Bildschirmhelligkeiten für den Tag- und Nachtmodus festlegen.

### Manuelles Umschalten zwischen den Anzeigemodi



Wählen Sie (Anzeigemodus).

- Die Leiste für die Helligkeit wird einige Sekunden lang eingeblendet.
- Wählen Sie oder , um die Helligkeit anzupassen.

### Display-Einstellung

Sie können die Bildschirmhelligkeit anpassen, indem Sie den Schieber in der Helligkeitsleiste wischen oder antippen.

Sie können die Bildschirmhelligkeit auch wie folgt ändern.

1. Drücken Sie die -Taste.
2. Wählen Sie **Allgemeine Einstellungen**.
3. Wählen Sie **Anzeige**.
4. Wählen Sie die gewünschte Einstellung aus.

Um die Einstellungen zurückzusetzen, wählen Sie **Standard**.

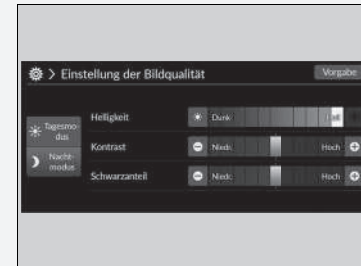



# Systemaktualisierungen

## Außer Modelle für die Türkei

Die Firmware des Audiosystems kann mit der Telematikkontrolleinheit (TCU) über den abonnementbasierten Service aktualisiert werden.

## So führen Sie die Aktualisierung durch

Wenn eine Aktualisierung des Audiosystems verfügbar ist, wird die entsprechende Benachrichtigung im Statusbereich angezeigt. Gehen Sie wie folgt vor, um das System zu aktualisieren.

1. Drücken Sie die -Taste.
2. Wählen Sie **Systemaktualisierungen**.
  - ▶ Wenn **Systemaktualisierungen** nicht auf dem Startbildschirm angezeigt wird, wählen Sie  **Alle Anwendungen**.
  - ▶ Das System sucht nach Updates.
  - ▶ Wenn das Aktualisierungssymbol auf dem Startbildschirm angezeigt wird, wählen Sie das Statussymbol aus.
    - ▶ **Statusbereich** S. 302
3. Wählen Sie **Herunterladen**.
  - ▶ Auf dem Bildschirm wird eine Benachrichtigung angezeigt, wenn der Benutzer den Download akzeptieren muss.
4. Wählen Sie **Jetzt installieren** oder **Bei ausgeschaltetem Fahrzeug installieren**.
  - ▶ Wenn die Aktualisierung bereit ist, wird eine Meldung auf dem Display angezeigt.

## So führen Sie die Aktualisierung durch

Sie können das System über WLAN aktualisieren, jedoch nicht das Captive Portal verwenden, für das eine Anmeldung oder Ihre Zustimmung zu den Nutzungsbedingungen für den Browser erforderlich ist.

Ihr Download wird abgebrochen, wenn:

- Ihre WLAN-Verbindung getrennt wurde.
- Sie das System ausschalten, wenn die 12-Volt-Batterie schwach ist.

Der Download wird bei der nächsten Herstellung einer WLAN-Verbindung fortgesetzt.

Für den 12-Volt-Batterieschutz kann **Bei ausgeschaltetem Fahrzeug installieren** nicht ausgewählt werden, wenn der Batteriestand niedrig ist. Wenn Sie die aktualisierten Daten installieren möchten, laden Sie die Batterie und wählen Sie **Jetzt installieren**.

## ■ Einstellungen für Systemaktualisierungen

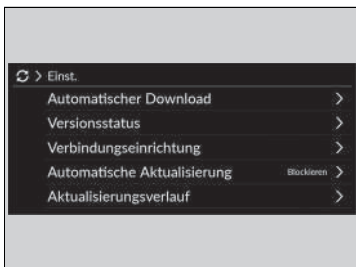

Die folgenden Einstellungen können vorgenommen werden.

- **Automatischer Download**
- **Versionsstatus**
- **Verbindungseinrichtung**
- **Automatische Aktualisierung\***
- **Aktualisierungsverlauf**

### ■ Einstellungen für den automatischen Download

Gehen Sie wie folgt vor, um zur Einstellung für den automatischen Download zu wechseln.

1. Drücken Sie die -Taste.
2. Wählen Sie **Systemaktualisierungen**.
  - Wenn **Systemaktualisierungen** nicht auf dem Startbildschirm angezeigt wird, wählen Sie **Alle Anwendungen**.
3. Wählen Sie **Einstellungen**.
4. Wählen Sie **Automatischer Download**.
5. Wählen Sie den Access Point und dann **Zulassen**.
  - Wenn die Systemaktualisierung nicht automatisch erfolgen soll, wählen Sie **Blockieren**.



### ■ Anzeigen des Versions- und des Aktualisierungstatus

Gehen Sie wie folgt vor, um die Version und den Aktualisierungstatus zu bestätigen.

1. Drücken Sie die -Taste.
2. Wählen Sie **Systemaktualisierungen**.
  - Wenn **Systemaktualisierungen** nicht auf dem Startbildschirm angezeigt wird, wählen Sie **Alle Anwendungen**.
3. Wählen Sie **Einstellungen**.
4. Wählen Sie **Versionsstatus**.



### ■ Verbindungseinrichtung

Gehen Sie wie folgt vor, um eine Verbindung zum Internet über ein WLAN-Netzwerk herzustellen.

1. Drücken Sie die -Taste.
2. Wählen Sie **Systemaktualisierungen**.
  - ▶ Wenn **Systemaktualisierungen** nicht auf dem Startbildschirm angezeigt wird, wählen Sie  **Alle Anwendungen**.
3. Wählen Sie **Einstellungen**.
4. Wählen Sie **Verbindungseinrichtung**.
5. Wählen Sie **OK**.
6. Wählen Sie **Modus ändern**.
7. Wählen Sie **Netzwerk**.
  - ▶ Wenn das WLAN des Fahrzeugs ausgeschaltet ist, wählen Sie **AUS**.



### ■ Einstellungen für die automatische Aktualisierung\*

Gehen Sie wie folgt vor, um zur Einstellung für die automatische Aktualisierung zu wechseln.

1. Drücken Sie die -Taste.
2. Wählen Sie **Systemaktualisierungen**.
  - ▶ Wenn **Systemaktualisierungen** nicht auf dem Startbildschirm angezeigt wird, wählen Sie  **Alle Anwendungen**.
3. Wählen Sie **Einstellungen**.
4. Wählen Sie **Automatische Aktualisierung**.
5. Wählen Sie **Akzeptieren**.
  - ▶ Wenn die Systemaktualisierung nicht automatisch erfolgen soll, wählen Sie **Ablehnen**.

### ■ Anzeigen des Aktualisierungsverlaufs



Gehen Sie wie folgt vor, um den Aktualisierungsverlauf zu überprüfen.

1. Drücken Sie die -Taste.
2. Wählen Sie **Systemaktualisierungen**.
  - ▶ Wenn **Systemaktualisierungen** nicht auf dem Startbildschirm angezeigt wird, wählen Sie  **Alle Anwendungen**.
3. Wählen Sie **Einstellungen**.
4. Wählen Sie **Aktualisierungsverlauf**.



\* Nicht bei allen Modellen verfügbar

## ■ So aktualisieren Sie drahtlos

### ■ Einrichtung des drahtlosen Verbindungsmodus



1. Drücken Sie die -Taste.
2. Wählen Sie **Systemaktualisierungen**.
  - Wenn **Systemaktualisierungen** nicht auf dem Startbildschirm angezeigt wird, wählen Sie  **Alle Anwendungen**.
3. Wählen Sie **Einstellungen**.
4. Wählen Sie **Verbindungseinrichtung**.
5. Wählen Sie **OK**.
6. Wählen Sie **Modus ändern**.
7. Wählen Sie **Netzwerk**.
  - Die Anzeige kehrt zur Netzwerkliste zurück.
8. Wählen Sie einen Access Point aus der Netzwerkliste aus.
  - Wenn für das Audiosystem ein Kennwort erforderlich ist, geben Sie ein Kennwort ein.
9. Wählen Sie **Verbinden**.

### ■ So aktualisieren Sie

1. Drücken Sie die -Taste.
2. Wählen Sie **Systemaktualisierungen**.
  - Wenn **Systemaktualisierungen** nicht auf dem Startbildschirm angezeigt wird, wählen Sie  **Alle Anwendungen**.
3. Wählen Sie **ü. Drahtlosverb.** aus.
4. Wählen Sie **Herunterladen**.
  - Auf dem Bildschirm wird eine Benachrichtigung angezeigt, wenn der Benutzer den Download akzeptieren muss.
5. Wählen Sie **Jetzt installieren** oder **Bei ausgeschaltetem Fahrzeug installieren**.
  - Wenn die Aktualisierung bereit ist, wird eine Meldung auf dem Display angezeigt.

## ■ So führen Sie eine Aktualisierung mit einem USB-Gerät durch

### ■ Laden Sie die Aktualisierungsdateien vom Server herunter

1. Drücken Sie die -Taste.
2. Wählen Sie **Systemaktualisierungen**.
  - ▶ Wenn **Systemaktualisierungen** nicht auf dem Startbildschirm angezeigt wird, wählen Sie  **Alle Anwendungen**.
3. Wählen Sie **Andere Methoden**.
4. Wählen Sie **Über USB**.
  - ▶ Auf dem Display wird eine Meldung angezeigt.
5. Schließen Sie ein USB-Gerät an den USB-Anschluss an.
  - ▶ Die Bestandsdaten werden auf das USB-Gerät kopiert.
    - 🔗 **USB-Anschlüsse** S. 288
6. Entfernen Sie das USB-Gerät vom USB-Anschluss.
7. Schließen Sie das USB-Gerät an den Computer an und laden Sie die Aktualisierungsdateien herunter.
  - ▶ Klicken Sie auf den Link, um die erforderlichen Dateien zur Softwareaktualisierung herunterzuladen. Anweisungen dazu finden Sie unter <https://usb.honda.com>.

### ■ Aktualisieren des Audiosystems

1. Drücken Sie die -Taste.
2. Wählen Sie **Systemaktualisierungen**.
3. Wählen Sie **Andere Methoden**.
4. Wählen Sie **Über USB**.
  - ▶ Auf dem Display wird eine Meldung angezeigt.
5. Schließen Sie das USB-Gerät mit den Aktualisierungsdateien an den USB-Anschluss an.
  - ▶ Auf dem Display wird eine Meldung angezeigt.
    - 🔗 **USB-Anschlüsse** S. 288
6. Wählen Sie **Jetzt installieren**.
  - ▶ Bei einer erfolgreichen Aktualisierung wird eine Meldung auf dem Display angezeigt.

### ⌘ So führen Sie eine Aktualisierung mit einem USB-Gerät durch

Es wird ein FAT32-formatiertes USB-Gerät mit einer Größe zwischen 8 GB und 32 GB und mindestens 8 GB freiem Speicherplatz empfohlen.

Stellen Sie sicher, dass Sie alle früheren Bestands- oder Aktualisierungsdateien vom USB-Gerät löschen, bevor Sie die USB-Aktualisierung starten.



## Abspielen von FM/AM-Radiosendern

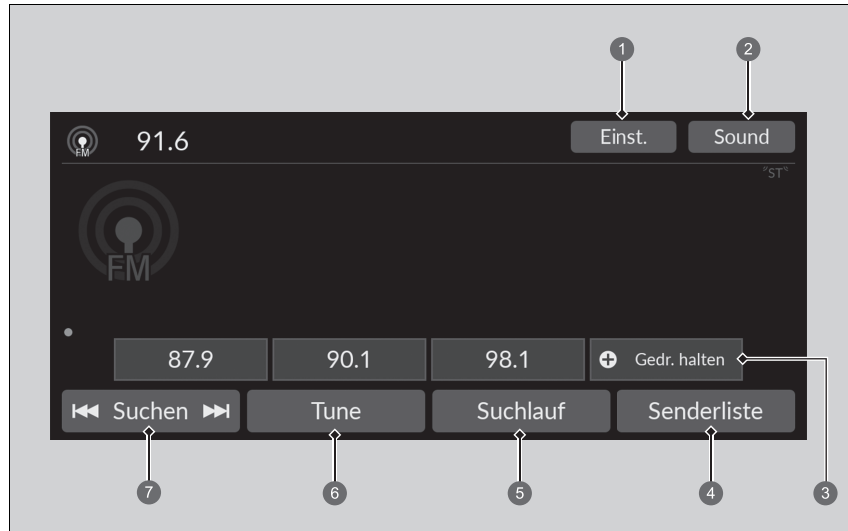

- 1 Einstellung-Symbol
- 2 Sound-Symbol
- 3 Symbole für Voreinstellungen
- 4 Senderliste-Symbol
- 5 Suchlauf-Symbol
- 6 Tune Symbol
- 7 Suchen-Symbol

## Senderspeicher

Stellt die Radiofrequenz laut Senderspeicher ein.

So speichern Sie einen Sender:

1. Stellen Sie den gewünschten Sender ein.
2. Wählen Sie das Voreinstellungssymbol und halten Sie es gedrückt, um diesen Radiosender zu speichern.
  - ▶ Durch Auswahl von **Gedr. halten** können Sie einen neuen Sender voreinstellen.

## Senderliste

Zeigt die Sender mit dem stärksten Signal im gewählten Frequenzband an.

1. Wählen Sie **Senderliste**, um eine Liste anzuzeigen.
2. Wählen Sie den Sender.

## Manuelle Aktualisierung

Mit dieser Funktion können Sie jederzeit Ihre verfügbare Senderliste aktualisieren.



1. Wählen Sie **Senderliste**, um eine Liste anzuzeigen.
2. Wählen Sie **Aktualisieren**.

## Suchlauf

Spielt die Sender mit dem stärksten Signal im gewählten Frequenzband jeweils 10 Sekunden lang an.

Um mit dem Suchlauf zu beginnen, wählen Sie **Durchsuchen** und wählen Sie zum Ausschalten **Abbrechen**, oder drücken Sie die -Taste.

## Suchen

Wählt  oder , um den ausgewählten Frequenzbereich in beide Richtungen nach einem Sender mit einem starken Signal zu durchsuchen.

## Senderspeicher

Die Anzeige **ST** im Display weist auf eine FM-Stereowiedergabe hin.

Wechseln des Audiomodus

Blättern Sie mit dem linken Stellrad nach oben oder unten, um  (Audio) auszuwählen.

➔ **Audio-Fernbedienung** S. 289

Sie können 12 AM/FM-Sender im Senderspeicher speichern.

## ■ Sound

Passt die Klangeinstellungen an.

➔ **Klangeinstellungen** S. 307

## ■ Bildschirm für die manuelle Einstellung der Radiofrequenz

Wählt die Bildschirmtastatur für die direkte Eingabe der Radiofrequenz aus.



① Bildschirmtastatur

1. Wählen Sie **Einst.**
2. Geben Sie die gewünschte Radiofrequenz über die Bildschirmtastatur ein.
3. Wählen Sie **Einga.**, um die Frequenz einzustellen.

## ⌘ Bildschirm für die manuelle Einstellung der Radiofrequenz

Die FM-Frequenz kann auf einen Wert zwischen 87,5 und 108,0 MHz eingestellt werden.

◀▶-Symbole:

Wählen Sie ◀ oder ▶, um die Radiofrequenz einzustellen.

## Radio Data System (RDS)

Liefert Textdateninformationen zu den ausgewählten RDS-fähigen FM-Sendern.

### Suchen eines RDS-Senders in der Senderliste

1. Wählen Sie **Senderliste**, um eine Liste anzuzeigen, während Sie einen FM-Sender hören.
2. Wählen Sie den Sender.

### Manuelle Aktualisierung

Mit dieser Funktion können Sie jederzeit Ihre verfügbare Senderliste aktualisieren.

1. Wählen Sie **Senderliste**, um eine Liste anzuzeigen, während Sie einen FM-Sender hören.
2. Wählen Sie **Aktualisieren**.

### Verkehrsdurchsage (TA)

Mit der TA-Stand-by-Funktion können in allen Modi Verkehrsdurchsagen empfangen werden, während die Funktion eingeschaltet ist. Der zuletzt eingestellte Sender muss ein RDS-fähiger Sender mit Verkehrsprogramm sein.

**Zum Einschalten der Funktion:** Wählen Sie **TA**. Wenn eine Verkehrsdurchsage beginnt, wird der Informationsbildschirm auf dem Audio-/Informationsbildschirm angezeigt. Das System kehrt zum zuletzt gewählten Modus zurück, wenn die Verkehrsdurchsage beendet ist.

- ▶ Wenn Sie während der Verkehrsdurchsage zum zuletzt gewählten Modus zurückkehren möchten, wählen Sie **Stopp**.

**So schalten Sie die Funktion aus:** Wählen Sie **TA** erneut.

## Radio Data System (RDS)

Wenn Sie einen RDS-fähigen FM-Sender wählen, schaltet sich das System automatisch ein und die Frequenzanzeige wechselt zum Sendernamen. Sind die Signale des Senders zu schwach, wechselt die Frequenzanzeige wieder vom Sendernamen zur Frequenz.

## Verkehrsdurchsage (TA)

Die **TA**-Anzeige wird im Kopfzeilenbereich angezeigt, während die TA-Stand-by-Funktion eingeschaltet ist.

Wenn Sie bei eingeschalteter TA-Stand-by-Funktion **Durchsuchen** auswählen, sucht das System nur nach TP-Sendern.

Wenn Sie **TA** drücken, während eine Verkehrsdurchsage läuft, wird die TA-Stand-by-Funktion nicht abgebrochen.

## ■ Einstellungen

Ändert die RDS-Einstellungen.

### 1. Einstellungen.

2. Wählen Sie eine Option aus.

- **TA-Information:** Blendet die Verkehrsinformationen ein und aus. (**EIN/AUS**\*1)
- **AF:** Aktiviert/deaktiviert die Funktion zur automatischen Anpassung der jeweiligen Senderfrequenz beim Übergang in eine andere Region. (**EIN**\*1/**AUS**)
- **REG:** Aktiviert/deaktiviert die Funktion zum Beibehalten desselben Senders innerhalb der Region, auch wenn das Empfangssignal schwach wird. (**EIN**\*1/**AUS**)
- **NACHRICHTEN:** Aktiviert/deaktiviert die Funktion zur automatischen Abstimmung auf Nachrichtenprogramme. (**EIN/AUS**\*1)

\*1: Standardeinstellung

## Abspielen von DAB-Sendern (Digital Audio Broadcasting)

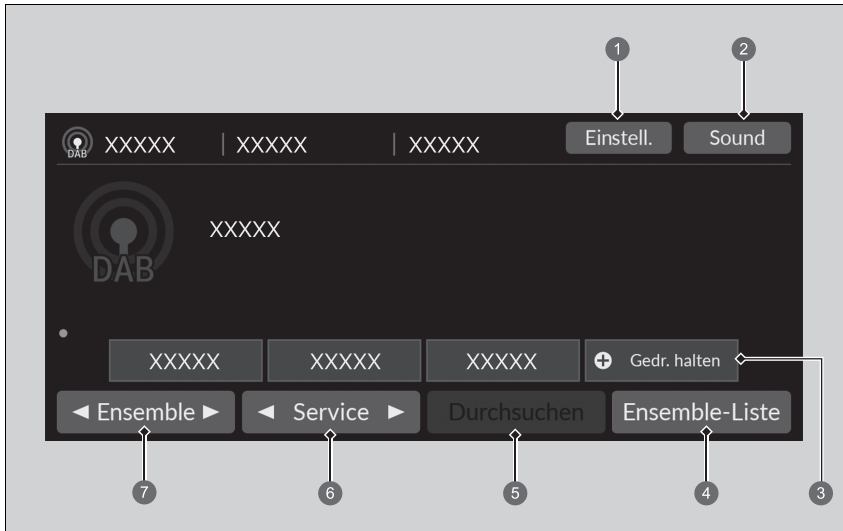

- ① Einstellungen-Symbol
- ② Sound-Symbol
- ③ Symbole für Voreinstellungen
- ④ Ensemble-Liste-Symbol
- ⑤ Durchsuchen-Symbol
- ⑥ Service-Symbole
- ⑦ Ensemble-Symbole

## ■ Senderspeicher

Stellt die voreingestellte Frequenz ein.

So speichern Sie einen Dienst:

1. Stellen Sie den gewünschten Dienst ein.
2. Wählen Sie das Voreinstellungssymbol und halten Sie es gedrückt, um diesen Radiosender zu speichern.
  - Durch Auswahl von **Gedr. halten** können Sie einen neuen Sender voreinstellen.

## ■ Liste erstellen

Führt die Ensembles mit gutem Empfang im ausgewählten Dienst auf.

1. Wählen Sie **Ensemble-Liste**, um eine Liste anzuzeigen.
2. Wählen Sie das Ensemble aus.





### ■ Manuelle Aktualisierung

Mit dieser Funktion können Sie jederzeit Ihre verfügbare Ensemble-Liste aktualisieren.

1. Wählen Sie **Ensemble-Liste**, um eine Liste anzuzeigen.
2. Wählen Sie **Aktualisieren**.



## ■ Ensemble

Stellt das Ensemble ein.

1. Wählen Sie  und , um das Tuning-Ensemble zu wählen.
2. Wählen und halten Sie  oder , um den ausgewählten Dienst von oben nach unten nach einem Ensemble zu durchsuchen, bis ein Ensemble mit gutem Empfang gefunden wird.

## ■ Service

Stellt die Dienstkomponente ein.

Wählen Sie zum Einstellen  oder .

## » Senderspeicher

Wechseln des Audiomodus

Blättern Sie mit dem linken Stellrad nach oben oder unten, um  (Audio) auszuwählen.

» **Audio-Fernbedienung** S. 289

Sie können 12 DAB-Sender im Senderspeicher speichern.

## ■ Suchlauf

Spielt die Ensembles bzw. Dienste mit gutem Empfang im ausgewählten Dienst jeweils 10 Sekunden lang an.

Um mit dem Suchlauf zu beginnen, wählen Sie **Durchsuchen** und wählen Sie zum Ausschalten **Abbrechen**, oder drücken Sie die -Taste.

## ■ Sound

Passt die Klangeinstellungen an.

 **Klangeinstellungen** S. 307

## ■ Einstellungen

Ändert die DAB-Einstellungen.

### 1. Einstellungen.

2. Wählen Sie eine Option aus.

- **DAB-DAB Link** Legt fest, ob das System automatisch nach demselben Sender in der Tune-Liste sucht und automatisch zu diesem Sender wechselt. **(EIN\*/AUS)**
- **DAB-FM Link:** Legt fest, ob das System den gleichen Sender auf einem FM-Band sucht und automatisch zu diesem Band wechselt. **(EIN\*/AUS)**
- **Suchmodus:** Spielt die Ensembles bzw. Dienste mit gutem Empfang im ausgewählten Dienst jeweils 10 Sekunden lang an. **(Gesamtes/Ensemble\*)**

\*1: Standardeinstellung



## Wiedergabe eines iPods

Schließen Sie das iPhone mithilfe Ihrer USB-Anschlussmöglichkeit am USB-Port an und wählen Sie anschließend den USB-Modus.

► **USB-Anschlüsse** S. 288

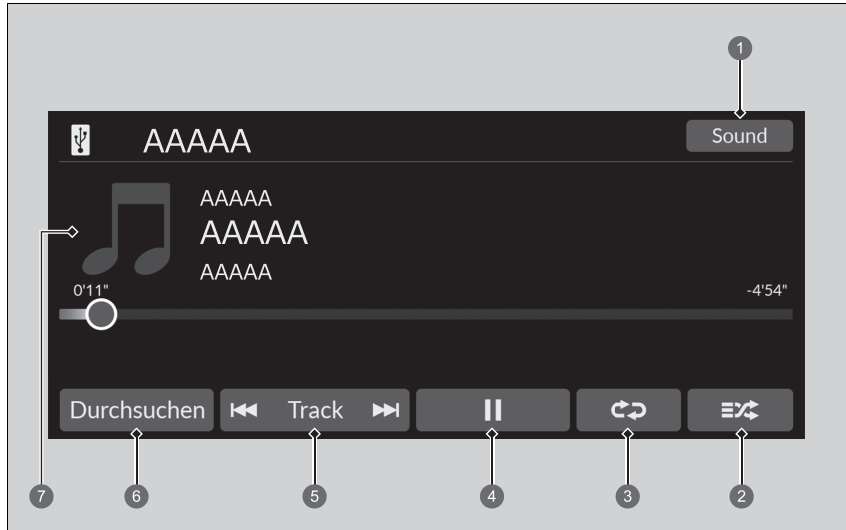

- 1 Sound-Symbol
- 2 Symbol für Zufallswiedergabe
- 3 Wiederholen-Symbol
- 4 Wiedergabe-/Pause-Symbol
- 5 Track-Symbole
- 6 Durchsuchen-Symbol
- 7 Albumcover

### ► Wiedergabe eines iPods

Je nach Modell oder Version stehen unterschiedliche Funktionen zur Verfügung. Einige Funktionen sind bei dem Audiosystem des Fahrzeugs möglicherweise nicht verfügbar.

Wenn ein Problem auftritt, wird möglicherweise eine Fehlermeldung auf dem Audio-/Informationsbildschirm angezeigt.

► **iPod/USB-Stick** S. 377

Wenn Sie eine Musik-App auf dem iPhone/iPod betreiben, während das Telefon mit dem Audiosystem verbunden ist, können Sie diese App möglicherweise nicht mehr auf dem Audio-/Informationsbildschirm bedienen. Schließen Sie das Gerät bei Bedarf erneut an.

Wenn ein Smartphone über Apple CarPlay oder Android Auto angeschlossen ist, ist die iPod/USB-Quelle nicht verfügbar und Audiodateien auf dem Smartphone können nur mit Apple CarPlay oder Android Auto wiedergegeben werden.

## ■ Auswahl eines Titels aus der Musik-Suchliste

Sie können sich den Bildschirm mit der Musiksuchliste anzeigen lassen.

1. Wählen Sie **Durchsuchen**.
2. Wählen Sie eine Suchkategorie.
3. Fahren Sie mit der Auswahl fort, bis Sie den gewünschten Song gefunden haben.

## ■ Auswahl eines Wiedergabemodus

Bei der Wiedergabe eines Titels stehen die Modi „Zufallswiedergabe“ und „Wiederholen“ zur Verfügung.

### ■ Zufallswiedergabe/Wiederholen

Wählen Sie mehrfach das Symbol für Zufallswiedergabe oder Wiederholen, bis Sie den gewünschten Modus gefunden haben.

#### Zufallswiedergabe

 (Zufallswiedergabe aus): Zufallswiedergabe auf Aus.

 (Alle Titel zufällig wiedergeben): Gibt alle verfügbaren Titel in einer ausgewählten Liste in zufälliger Reihenfolge wieder.

#### Wiederholung

 (Wiederholung aus): Wiederholungsmodus auf Aus.



 (Song wiederholen): Wiederholt den aktuellen Titel.

 (Alle wiederholen): Wiederholt alle Songs.

### ■ Zum Anhalten oder Fortsetzen eines Songs

Wählen Sie das Wiedergabe/Pause-Symbol.

### ■ So ändern Sie einen Titel

Sie können  oder  auswählen, um zwischen Songs zu wechseln. Halten Sie die Taste gedrückt, um den Schnelldurchlauf innerhalb eines Titels zu nutzen.

### ■ Sound-

Die Klangeinstellungen können angepasst werden.

➤ **Klangeinstellungen** S. 307

## Aha™-Wiedergabe

Aha™ kann im Audio-/Informationsbildschirm geöffnet und bedient werden, wenn Ihr Smartphone über WLAN mit dem Audiosystem verbunden ist.

➤ **WLAN-Verbindung** S. 335

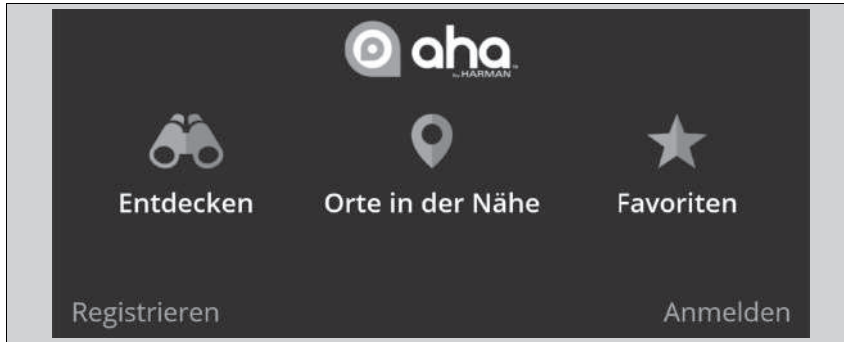

### ☒ Aha™-Wiedergabe

Aha™ von Harman ist ein cloudgestützter Dienst, der Ihre bevorzugten Web-Inhalte in Form von Live-Radiosendern organisiert. Damit können Sie auf Podcasts, Internetradio, standortbezogene Dienste und Audio-Updates von Social-Media-Websites zugreifen.

Je nach Softwareversion stehen Ihnen unterschiedliche Funktionen zur Verfügung. Einige Funktionen sind bei dem Audiosystem des Fahrzeugs möglicherweise nicht verfügbar.

Die Menüoptionen sind abhängig vom ausgewählten Sender.

Bevor Sie den Dienst im Fahrzeug nutzen, können Sie ein Aha™-Konto einrichten. Weitere Informationen erhalten Sie auf [www.aharadio.com](http://www.aharadio.com).

## Wiedergabe über einen USB-Stick

Ihr Audiosystem liest und spielt Ton- und Videodateien von einem USB-Flash-Laufwerk ab. Verbinden Sie Ihren USB-Stick mit dem USB-Anschluss, und wählen Sie anschließend den USB-Modus.

➤ **USB-Anschlüsse** S. 288

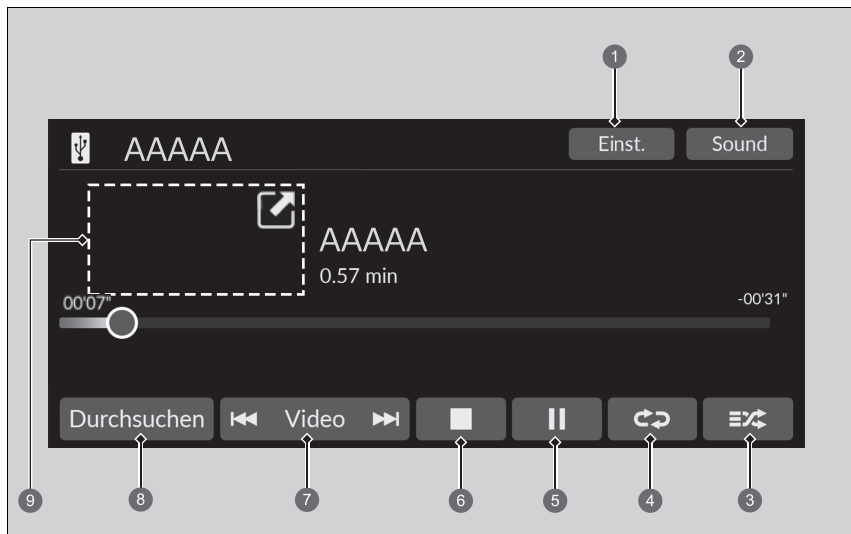

- 1 **Einstellungen Symbol\***
- 2 **Klang Symbol**
- 3 **Random Symbol**
- 4 **Wiederholen-Symbol**
- 5 **Wiedergabe-/Pause-Symbol**
- 6 **Stopp Symbol\***
- 7 **Track\*/Video\* Symbole**
- 8 **Durchsuchen Symbol**
- 9 **Albumcover\* (Wiedergabe von Musik)/ Mini-Player\* (Wiedergabe eines Videos)**

### ▶▶ Wiedergabe über einen USB-Stick

Sie können die folgenden Formate verwenden, um Audio- oder Videodateien von einem USB-Flash-Laufwerk wiederzugeben.

Bei der Wiedergabe einer Audio-Datei: MP3, WMA, AAC\*1, FLAC, PCMMWAVE

Bei der Wiedergabe einer Video-Datei: MP4, AVI, MKV, ASF/WMV

\*1: Nur Dateien im AAC-Format, die mit iTunes gespeichert wurden, können auf diesem Gerät wiedergegeben werden.

## ■ So wählen Sie eine Datei aus der Musik-Suchliste aus

Sie können sich den Bildschirm mit der Musiksuchliste anzeigen lassen.

1. Wählen Sie **Durchsuchen**.
2. Wählen Sie **Aktuelle Playliste, Musik** oder **Video**.
3. Fahren Sie mit der Auswahl fort, bis Sie die gewünschte Datei oder das gewünschte Video gefunden haben.

## ⌘ Wiedergabe über einen USB-Stick

Verwenden Sie die empfohlenen USB-Sticks.

### ⌘ **Allgemeine Informationen zum Audiosystem** S. 379

WMA- und AAC-Dateien mit DRM-Kopierschutz (Digital Rights Management) können nicht wiedergegeben werden. Das Audiosystem zeigt **Nicht abspielbare Datei** an und springt dann zur nächsten Datei.

Wenn ein Problem auftritt, wird möglicherweise eine Fehlermeldung auf dem Audio-/Informationsbildschirm angezeigt.

### ⌘ **iPod/USB-Stick** S. 377

## ■ Auswahl eines Wiedergabemodus

Bei der Wiedergabe einer Datei stehen die Modi Wiederholen und Random zur Verfügung.

### ■ Zufallswiedergabe/Wiederholen

Wählen Sie mehrfach das Symbol Random oder Wiederholen, bis Sie den gewünschten Modus gefunden haben.

#### Zufallswiederg.

 (Random aus): Random-Modus auf Aus.

 (Alle Dateien im Random-Modus): Gibt alle Dateien in zufälliger Reihenfolge wieder.

 (Random Ordner): Gibt alle Dateien im aktuellen Ordner in zufälliger Reihenfolge wieder.

#### Wiederholung



 (Wiederholung aus): Wiederholungsmodus auf Aus.

 (Datei wiederholen): Wiederholt die aktuelle Datei.

 (Ordner wiederholen): Wiederholt alle Dateien im aktuellen Ordner.

### ■ Bei der Wiedergabe einer Video-Datei\*

 (Stopp): Auswählen, um die Wiedergabe einer Datei anzuhalten.

 : Wählen Sie , um einen Videobildschirm zu verkleinern. Wählen Sie , um einen Videobildschirm zu erweitern.

### ■ Zum Anhalten oder Fortsetzen einer Datei

Wählen Sie das Wiedergabe/Pause-Symbol.

## ■ So ändern Sie eine Datei

Symbole für **Track\*/Video\***

Diese können ausgewählt werden, um Dateien zu ändern. Halten Sie die Taste gedrückt, um den Schnelldurchlauf für eine Datei zu nutzen.

## ■ Sound

Die Klangeinstellungen können angepasst werden.

🔧 **Klangeinstellungen** S. 307

## ■ Einstellungen

Ändert die USB-Einstellungen bei der Wiedergabe einer Videodatei.

### 1. Einstellungen.

2. Wählen Sie eine Option aus.

- **Bildeinstellungen:** Ändert die Helligkeit des Audio-/Informationsbildschirms. Um die Einstellungen zurückzusetzen, wählen Sie **Standard**. (**Helligkeit/Kontrast/Schwarzwert/Farbe/Farbton**).
- **Bildseitenverhältnis:** Wählt einen Anzeigemodus mit anderem Seitenverhältnis. (**Original/Normal\*1/Vollbild/Zoom**)
- **Uhranzeige einblenden:** Ändert die Position der Uhr. (**Oben rechts\*1/Oben links/Unten rechts/Unten links/AUS**)

\*1: Standardeinstellung



## Wiedergeben von *Bluetooth*®-Audio

Über Ihr Audiosystem können Sie Musik von Ihrem *Bluetooth*-kompatiblen Mobiltelefon hören. Diese Funktion ist verfügbar, wenn das Mobiltelefon an die Freisprecheinrichtung (HFT) des Fahrzeugs gekoppelt und angeschlossen ist.

📖 **Telefon-Setup** S. 366

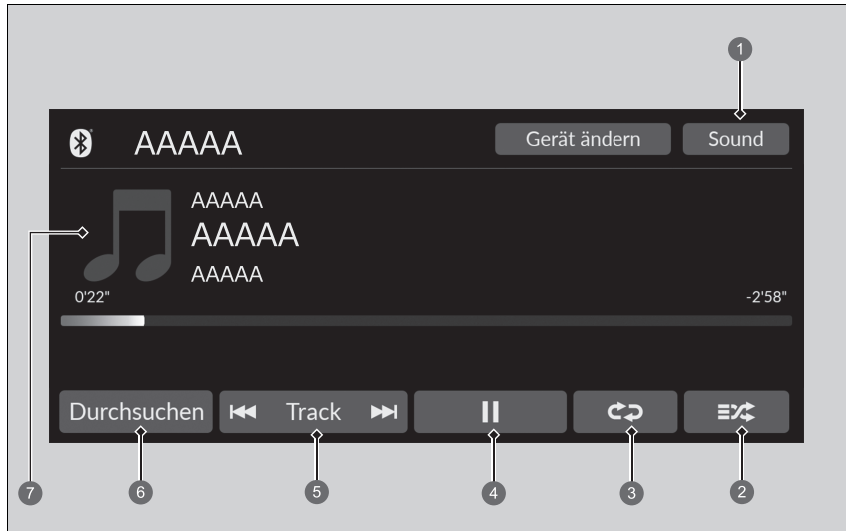

- 1 Sound-Symbol
- 2 Symbol für Zufallswiedergabe
- 3 Wiederholen-Symbol
- 4 Wiedergabe-/Pause-Symbol

- 5 Track-Symbole
- 6 Durchsuchen-Symbol
- 7 Albumcover

### 🔊 Wiedergeben von *Bluetooth*®-Audio

Es werden nicht alle *Bluetooth*-fähigen Telefone mit Audio-Streaming-Kapazitäten unterstützt. Um herauszufinden, ob Ihr Telefon kompatibel ist, wenden Sie sich an einen Händler.

Es ist möglicherweise gesetzwidrig, während der Fahrt gewisse Funktionen von Datengeräten auszuführen.

Es kann immer nur ein Telefon mit der HFT-Freisprechanlage verwendet werden. Befinden sich im Fahrzeug mehr als zwei gekoppelte Telefone, wird automatisch das vom System zuletzt erkannte gekoppelte Telefon verwendet.

Wenn mehrere Telefone an das HFT-System gekoppelt sind, kann es vor dem Abspielen zu einer Verzögerung kommen.

In manchen Fällen wird der Name des Künstlers, Albums oder Titels möglicherweise nicht richtig angezeigt.

Möglicherweise stehen bei einigen Geräten nicht alle Funktionen zur Verfügung.

Wenn derzeit ein Telefon über Apple CarPlay oder Android Auto verbunden ist, steht *Bluetooth*®-Audio über dieses Telefon nicht zur Verfügung. Wenn das andere Telefon jedoch mit dem System verbunden ist, kann es als *Bluetooth*®-Audio verwendet werden, indem Sie den Audiomodus auswählen.

📖 **Telefon-Setup** S. 366

## ■ Zum Wiedergeben von *Bluetooth*®-Audiodateien

1. Stellen Sie sicher, dass das Mobiltelefon an das System gekoppelt und damit verbunden ist.  
 ► **Telefon-Setup** S. 366
2. Wählen Sie den *Bluetooth*®-Audiomodus.

Wenn das Mobiltelefon nicht erkannt wird, ist möglicherweise bereits ein anderes HFT-kompatibles Mobiltelefon angeschlossen, das nicht mit dem *Bluetooth*®-Audiosystem kompatibel ist.

## ■ Auswahl eines Wiedergabemodus

Bei der Wiedergabe eines Titels stehen die Modi „Zufallswiedergabe“ und „Wiederholen“ zur Verfügung.

### Zufallswiedergabe

 (Zufallswiedergabe aus): Zufallswiedergabe auf Aus.

 (Alle Titel zufällig wiedergeben): Gibt alle verfügbaren Titel in einer ausgewählten Liste in zufälliger Reihenfolge wieder.

### Wiederholung

 (Wiederholung aus): Wiederholungsmodus auf Aus.

 (Song wiederholen): Wiederholt den aktuellen Titel.

 (Alle wiederholen): Wiederholt alle Songs.

## ■ Zum Anhalten oder Fortsetzen einer Datei

Wählen Sie das Wiedergabe/Pause-Symbol.

## ■ Suchen nach Musik

1. Wählen Sie **Durchsuchen**.
2. Wählen Sie eine Suchkategorie.
3. Wählen Sie ein Element.  
 ► Die Wiedergabe der Auswahl beginnt.

## ►► Zum Wiedergeben von *Bluetooth*®-Audiodateien

Um die Audiodateien wiederzugeben, müssen Sie möglicherweise Ihr Mobiltelefon einschalten. Wenn dies der Fall ist, der Betriebsanleitung des Mobiltelefonherstellers folgen.

Beim Wechsel in einen anderen Modus wird die Musikwiedergabe Ihres Mobiltelefons angehalten.

Sie können das verbundene Telefon ändern, indem Sie **Gerät ändern** wählen.

► **Telefon-Setup** S. 366

## ►► Suchen nach Musik

Je nach angeschlossenem *Bluetooth*®-Gerät werden einige oder alle Listen evtl. nicht angezeigt.

## ■ Sound

Die Klangeinstellungen können angepasst werden.

➤ **Klangeinstellungen** S. 307

## Integrierte Apps

Honda Connect unterstützt integrierte Apps von Honda und Drittanbietern. Die Apps können vorinstalliert sein oder über das Honda App Center heruntergeladen werden. Für einige Apps ist der Zugang zum Internet erforderlich, der über die WLAN-Verbindung hergestellt werden kann.

📶 **WLAN-Verbindung** S. 335

Weitere Informationen finden Sie unter folgender Internetadresse:  
<https://globalappcenter.com/>

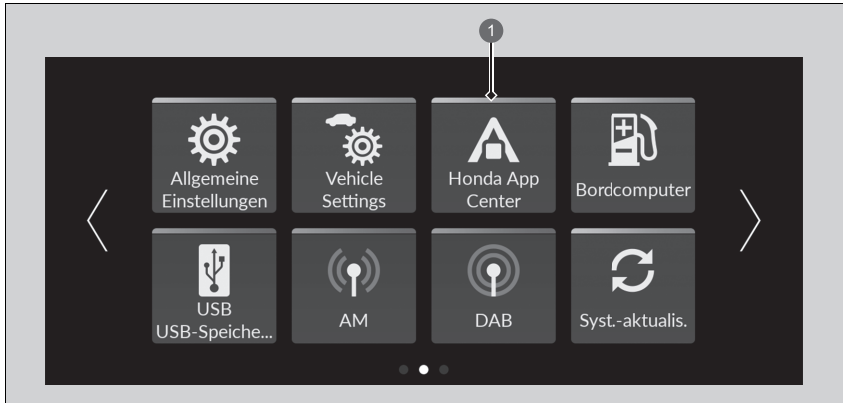

### 1 Symbol für Honda App Center

Das Honda App Center bietet Zugang zu einer Vielzahl von Diensten, die mit Apps verbunden sind.

- Die Nutzung des Display-Audiosystems lenkt Sie während der Fahrt möglicherweise vom Verkehrsgeschehen ab, was zu einem Unfall führen kann, in dem Sie schwer verletzt oder getötet werden könnten. Betätigen Sie die Bedienfelder des Systems nur, wenn die Umstände eine sichere Verwendung erlauben. **Befolgen Sie immer die vor Ort geltenden Gesetze, wenn Sie dieses Gerät bedienen.**
- Die Anwendungen im Bedienbildschirm können sich jederzeit ändern. Das heißt, sie sind ggf. nicht verfügbar oder funktionieren auf andere Art und Weise. Honda übernimmt in diesen Fällen keine Haftung.
- Die auf dem Gerät verfügbaren Anwendungen werden möglicherweise von anderen Anbietern als Honda bereitgestellt, sodass die Softwarelizenzen und Gebühren dieser Drittanbieter gelten.
- Durch die Nutzung von Anwendungen auf dem Gerät in Verbindung mit Ihrem Mobiltelefon können Gebühren für Datenverbrauch und Roaming entstehen. Honda haftet nicht für etwaige Kosten, die im Zusammenhang mit dieser Nutzung entstehen. Honda empfiehlt Ihnen, sich vorab an Ihren Mobilfunkanbieter zu wenden.
- Der Download von Anwendungen aus dem Honda App Center unterliegt den Geschäftsbedingungen, die unter folgender Internetadresse zu finden sind: <https://globalappcenter.com/>. Beim Download können Kosten anfallen.

## WLAN-Verbindung

Sie können das Audiosystem auch mit dem Internet verbinden, indem Sie eine WLAN-Verbindung auf dem Audio-/Informationsbildschirm herstellen. Wenn das Telefon mobile Wireless-Hotspot-Funktionen unterstützt, kann das System an das Telefon angeschlossen werden. Verwenden Sie die folgenden Schritte für die Einstellung.

### Verbindung zu einem WLAN-Hotspot wird hergestellt

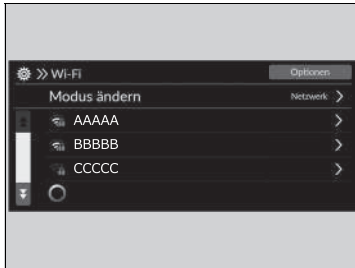

1. Drücken Sie die -Taste.
2. Wählen Sie **Allgemeine Einstellungen**.
3. Wählen Sie **Verbindungen**.
4. Wählen Sie **WLAN**.
5. Wählen Sie **OK**.
6. Wählen Sie **Modus ändern**.
7. Wählen Sie **Netzwerk**.
  - ▶ Wenn die Einstellung für die Datenfreigabe auf **AUS** gesetzt ist, wird die Meldung auf dem Bildschirm angezeigt. Sie müssen zu **EIN** wechseln.
    - **System** S. 346
  - ▶ Wenn Sie den WLAN-Modus deaktivieren möchten, wählen Sie **AUS**.
8. Wählen Sie den Access Point aus, der mit dem System verbunden werden soll.
  - ▶ Um ein neues Netzwerk hinzuzufügen oder die gespeicherten Netzwerke auszuwählen, wählen Sie **Optionen**.
  - ▶ Wenn **Optionen** ausgewählt ist, können **Netzwerk hinzufügen** und **gespeicherte Netzwerke** registriert werden.

### WLAN-Verbindung

Wi-Fi und Wi-Fi Direct sind eingetragene Marken der Wi-Fi Alliance®.



### Verbindung zu einem WLAN-Hotspot wird hergestellt

Sie können diese Einrichtungsschritte nicht während der Fahrt durchführen. Parken Sie zum Einrichten des WLAN-Modus für das Audiosystem an einem sicheren Ort.

Bei manchen Mobilfunkbetreibern sind Anbindung (Tethering) und Smartphone-Datennutzung kostenpflichtig. Prüfen Sie diesbezüglich das Datenabonnement-Tarifpaket Ihres Telefons.

Lesen Sie in der Bedienungsanleitung Ihres Telefons nach, ob Ihr Telefon WLAN-Verbindungen unterstützt.

Am Symbol  im Statusbereich des Systems erkennen Sie, ob die WLAN-Verbindung hergestellt wurde oder nicht. Die Übertragungsgeschwindigkeit und andere Parameter werden auf diesem Bildschirm nicht angezeigt.

➤ **Statusbereich** S. 302

Stellen Sie bei einer WLAN-Verbindung mit Ihrem Telefon sicher, dass sich die WLAN-Einstellung Ihres Telefons im Access-Point-Modus (Tethering) befindet.

## ■ WLAN-Modus (nach der ersten Einstellung)

Stellen Sie sicher, dass in der WLAN-Einstellung Ihres Telefons der Anbindungsmodus (Tethering) aktiviert ist.

## ■ Festlegen des Audiosystems als WLAN-Hotspot\*

Sie können das Netzwerk als WLAN-Hotspot dieses Audiosystems einrichten. Verwenden Sie die folgenden Schritte für die Einstellung.

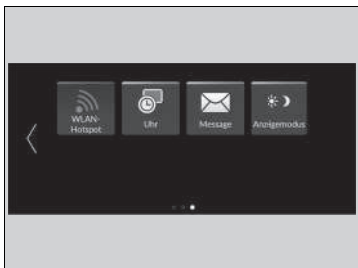

1. Drücken Sie die -Taste.
2. Wählen Sie **WLAN-Hotspot**.
  - Wenn **WLAN-Hotspot** nicht auf dem Startbildschirm angezeigt wird, wählen Sie **Alle Anwendungen**.
3. Schalten Sie den Hotspot ein.
4. Wählen Sie **Einstellungen**.
  - **Netzwerk SSID** und **Kennwort** werden angezeigt und Sie können die Einstellungen ändern.

Die folgenden Einstellungen sind für die Einrichtung verfügbar.

- **Netzwerk SSID:** Legen Sie diesen Netzwerknamen fest.
- **Kennwort:** Das Kennwort zur Verbindung des WLAN-Geräts mit diesem Netzwerk festlegen.
  - Passwörter können aus alphanumerischen Zeichen halber Breite und einigen Sonderzeichen bestehen.

## ►► WLAN-Modus (nach der ersten Einstellung)

### iPhone-Benutzer

Nach einem Neustart des Telefons müssen Sie die Grundeinstellungen für die WLAN-Verbindung eventuell erneut vornehmen.

## ►► Festlegen des Audiosystems als WLAN-Hotspot\*

In Kennwörtern verwendbare Sonderzeichen.

!	)	;	]
"	*	<	^
#	+	=	_
\$	,	>	`
%	-	?	{
&	.	@	
'	/	[	}
(	:	~	

## Apple CarPlay

Wenn Sie ein mit Apple CarPlay kompatibles iPhone über den USB-Anschluss oder drahtlos mit dem System verbinden, können Sie den Audio-/Informationsbildschirm statt der iPhone-Anzeige verwenden, um zu telefonieren, Musik zu hören, Karten anzuzeigen (Navigation) und auf Meldungen zuzugreifen.

🔧 **USB-Anschlüsse** S. 288



1 **Apple CarPlay**

### 🔧 Apple CarPlay

Wir empfehlen Ihnen bei der Verwendung von Apple CarPlay, iOS auf die neueste Version zu aktualisieren.

Parken Sie an einem sicheren Ort, bevor Sie das iPhone mit Apple CarPlay verbinden und wenn Sie kompatible Apps starten.

Während der Verbindung mit Apple CarPlay können Sie nur über Apple CarPlay telefonieren. Wenn Sie mit der Freisprecheinrichtung (HFT) telefonieren möchten, schalten Sie Apple CarPlay aus.

🔧 **Einstellung von Apple CarPlay** S. 339

*Bluetooth*®-Audio und die Freisprecheinrichtung (HFT) können nicht verwendet werden, während das iPhone mit Apple CarPlay verbunden ist. Zuvor gekoppelte Telefone können jedoch Audio über *Bluetooth*® streamen, während Apple CarPlay verbunden ist.

🔧 **Telefon-Setup** S. 366

Genauere Informationen zu Ländern und Regionen, in denen Apple CarPlay verfügbar ist, sowie Informationen zur Funktion siehe Apple-Homepage.



## ■ Apple CarPlay-Menü

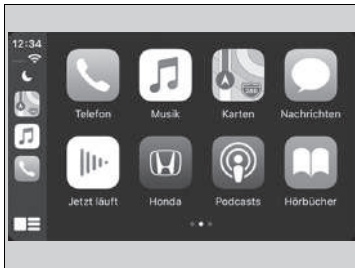

- **Telefon**  
Auf die Kontaktliste zugreifen, telefonieren oder Sprachmitteilung anhören.
- **Musik**  
Auf dem iPhone gespeicherte Musik wiedergeben.
- **Karten**  
Sie können Apple Maps anzeigen und die Navigationsfunktion wie auf dem iPhone nutzen.
- **Nachrichten**  
Auf Nachrichten überprüfen und diese beantworten oder Nachrichten vorlesen lassen.
- **Honda**  
Wählen Sie das Honda Symbol, um zum Startbildschirm zurückzukehren.
-   
Zum Apple CarPlay-Menü-Bildschirm zurückkehren.

## ▣ Apple CarPlay

### Apple CarPlay Betriebsanforderungen und Beschränkungen

Für Apple CarPlay ist ein kompatibles iPhone mit aktiver Mobilfunkverbindung und Datentarif erforderlich. Es gilt das Tarifmodell Ihres Mobilfunkanbieters.

Veränderungen an Betriebssystem, Hardware, Software und anderer Technologie, die für die Bereitstellung der Apple CarPlay-Funktionalität wesentlich sind, sowie neue oder überarbeitete gesetzliche Vorschriften können zur Verringerung oder Einstellung der Apple CarPlay-Funktionalität und Dienste führen. Honda kann und wird keine Gewähr oder Garantie für zukünftige Apple CarPlay Leistung oder Funktionalität bieten.

Es ist möglich, Apps von Drittanbietern zu verwenden, wenn diese mit Apple CarPlay kompatibel sind. Beachten Sie die Apple-Homepage für Informationen zu kompatiblen Apps.

## ■ Einstellung von Apple CarPlay

Verwenden Sie folgendes Verfahren, um Apple CarPlay einzustellen, nachdem Sie das iPhone über den USB-Anschluss oder drahtlos mit dem System verbunden haben. Die Verwendung von Apple CarPlay führt zur Übertragung bestimmter Anwender- und Fahrzeuginformationen (wie z. B. Fahrzeugposition, Geschwindigkeit und Status) auf das iPhone, um die Apple CarPlay-Erfahrung zu verbessern. Sie müssen dem Austausch dieser Informationen auf dem Audio-/Informationsbildschirm zustimmen.

## ■ Apple CarPlay aktivieren

### ■ Apple CarPlay über das USB-Kabel am USB-Anschluss verbinden

1. Verbinden Sie das iPhone über das USB-Kabel mit dem USB-Anschluss.
  - **USB-Anschlüsse** S. 288
  - ▶ Der Bestätigungsbildschirm wird angezeigt.
2. Wählen Sie **Ja**.
  - ▶ Wenn Sie keine Verbindung zu Apple CarPlay herstellen möchten, wählen Sie **Nein**.

Sie können die Zustimmungseinstellungen im Einstellungsmenü **Smartphone-Verbindung** ändern.

### ■ Drahtloses Verbinden von Apple CarPlay

1. Koppeln Sie das iPhone und verbinden Sie es mit der Freisprecheinrichtung (HFT) des Fahrzeugs.
  - **Telefon-Setup** S. 366
2. Aktivieren Sie das Kontrollkästchen für **Apple CarPlay**.
  - ▶ Wenn Sie **Apple CarPlay** auswählen, können Sie **Audio** und **Telefon** nicht auswählen.
3. Wählen Sie **Verbinden**.
  - ▶ Wenn Ihr iPhone Sie auffordert, die Verbindung mit Apple CarPlay zu akzeptieren, akzeptieren Sie die Verbindung.

## ☒ Einstellung von Apple CarPlay

Sie können auch das Verfahren unten zum Einstellen von Apple CarPlay verwenden:  
Wählen Sie **Allgemeine Einstellungen** →  
**Smartphone-Verbindung** → **Apple CarPlay** →  
Gerät auswählen.

### Verwendung von Anwender- und Fahrzeuginformationen

Die Verwendung und Handhabung von Anwender- und Fahrzeuginformationen, die von Apple CarPlay vom/an das iPhone gesendet werden, unterliegen den Apple iOS Geschäftsbedingungen und Apple Datenschutzbestimmungen.

## ■ Bedienung von Apple CarPlay mit Siri

Halten Sie die -Taste (Sprechen) gedrückt, um Siri zu aktivieren.

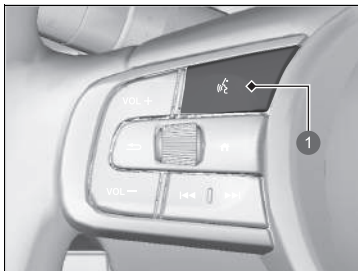

### 1 -Taste (Sprechen)

Halten Sie die Taste gedrückt, um Siri zu aktivieren.

Drücken Sie die Taste erneut, um Siri zu deaktivieren.

Drücken Sie die Taste kurz, um das standardmäßige Spracherkennungssystem zu aktivieren.

## ▣ Bedienung von Apple CarPlay mit Siri

Unten sind Beispiele für Fragen und Befehle für Siri aufgeführt.

- Welche Filme laufen heute?
- Papa auf der Arbeit anrufen.
- Wie heißt dieser Song?
- Wie wird das Wetter morgen?
- Lies die neueste E-Mail vor.

Weitere Informationen erhalten Sie unter [www.apple.com/ios/siri](http://www.apple.com/ios/siri).

## Android Auto

Wenn Sie ein Android-Telefon mit dem Audiosystem über den USB-Anschluss verbinden, wird Android Auto automatisch initiiert. Bei einer Verbindung über Android Auto können Sie den Audio-/Informationsbildschirm verwenden, um auf Telefon, Google Maps (Navigation), Google Play Music und Google Now-Funktionen zuzugreifen. Bei der ersten Verwendung von Android Auto wird auf dem Bildschirm eine Anleitung angezeigt.

Wir empfehlen Ihnen, diese Anleitung durchzugehen, während das Fahrzeug sicher geparkt ist, bevor Sie Android Auto verwenden.

➤ **USB-Anschlüsse** S. 288

➤ **Verbindung über automatische Kopplung** S. 343



① **Android Auto**

### Android Auto

Wir empfehlen Ihnen bei der Verwendung von Android Auto, Android OS auf die neueste Version zu aktualisieren. *Bluetooth A2DP* kann nicht verwendet werden, während Ihr Telefon mit Android Auto verbunden ist.

Um Android Auto auf einem Smartphone mit Android 9.0 (Pie) oder früher zu verwenden, müssen Sie die Android Auto-App von Google Play auf Ihr Smartphone herunterladen.

Parken Sie an einem sicheren Ort, bevor Sie das Android-Telefon mit Android Auto verbinden und wenn Sie kompatible Apps starten.

Um Android Auto zu verwenden, müssen Sie das USB-Kabel an den USB-Anschluss anschließen.



➤ **USB-Anschlüsse** S. 288

*Bluetooth®*-Audio kann nicht verwendet werden, während das Android-Telefon mit Android Auto verbunden ist. Zuvor gekoppelte Telefone können jedoch Audio über *Bluetooth®* streamen, während Android Auto verbunden ist.

➤ **Telefon-Setup** S. 366

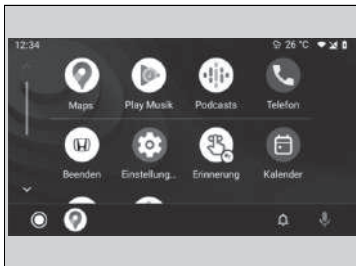
## Android Auto-Menü



- **Maps**  
Anzeige von Google Maps und Verwendung der Navigationsfunktion wie auf Ihrem Android-Telefon. Wenn sich das Fahrzeug in Bewegung befindet, können keine Tastatureingaben gemacht werden. Bringen Sie das Fahrzeug an einer sicheren Stelle zum Stehen, um eine Suche durchzuführen oder andere Eingaben vorzunehmen.
- **Telefon**  
Anrufe tätigen oder entgegennehmen sowie Abhören von Sprachmitteilungen.
- **Beenden**
-  Bedienen Sie Android Auto mit Ihrer Stimme.
-  Sie können Android-Benachrichtigungen prüfen.
-  (Android Auto Home)  
Zeigen Sie nützliche Informationen an, die von Android Auto in einfache Karten gegliedert wurden, die nur bei Bedarf angezeigt werden.

## Android Auto

Genauere Informationen zu Ländern und Regionen, in denen Android Auto verfügbar ist, sowie Informationen zur Funktion siehe Android Auto-Homepage.

### Android Auto Betriebsanforderungen und Beschränkungen

Für Android Auto ist ein kompatibles Android-Telefon mit aktiver Mobilfunkverbindung und Datentarif erforderlich. Es gilt das Tarifmodell Ihres Mobilfunkanbieters.

Veränderungen an Betriebssystem, Hardware, Software und anderer Technologie, die für die Bereitstellung der Android Auto-Funktionalität wesentlich sind, sowie neue oder überarbeitete gesetzliche Vorschriften können zur Verringerung oder Einstellung der Android Auto-Funktionalität und Dienste führen. Honda kann und wird keine Gewähr oder Garantie für zukünftige Android Auto Leistung oder Funktionalität bieten.

Es ist möglich, Apps von Drittanbietern zu verwenden, wenn diese mit Android Auto kompatibel sind. Beachten Sie die Android Auto-Homepage für Informationen zu kompatiblen Apps.

## ■ Verbindung über automatische Kopplung

Wenn Sie ein Android-Telefon mit dem Gerät über den USB-Anschluss verbinden, wird Android Auto automatisch initiiert.

### ■ Android Auto aktivieren

Um Android Auto nach dem Verbinden eines Android-Telefons mit dem System zu aktivieren, wählen Sie auf dem Bildschirm **Ja**.

Sie können die Zustimmungseinstellungen im Einstellungs Menü **Smartphone-Verbindung** ändern.

### ☒ Android Auto aktivieren

Initialisieren Sie Android Auto nur, wenn das Fahrzeug sicher abgestellt ist. Beim ersten Erkennen Ihres Telefons durch Android Auto müssen Sie das Telefon so einrichten, dass automatische Kopplung möglich ist. Beachten Sie die Bedienungsanleitung des Telefons.

Sie können das Verfahren unten verwenden, um die Android Auto-Einstellungen zu ändern, nachdem Sie die Grundeinstellungen vorgenommen haben:  
Wählen Sie Allgemeine Einstellungen → Smartphone-Verbindung → Android Auto → Gerät auswählen.

### Verwendung von Anwender- und Fahrzeuginformationen

Die Verwendung und Handhabung von Anwender- und Fahrzeuginformationen, die über Android Auto an das Telefon gesendet werden/vom Telefon empfangen werden, unterliegen den Datenschutzbestimmungen von Google.

## ■ Bedienen von Android Auto mit Spracherkennung

Halten Sie die -Taste (Sprechen) gedrückt, um Android Auto mit der Stimme zu bedienen.

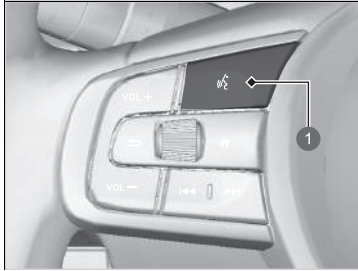

① -Taste (Sprechen)

Halten Sie diese Taste gedrückt, um Android Auto mit der Stimme zu bedienen.  
Drücken Sie die Taste kurz, um das standardmäßige Spracherkennungssystem zu aktivieren.

## ▣ Bedienen von Android Auto mit Spracherkennung

Im Folgenden sind Beispiele für Befehle aufgeführt, die Sie über die Spracherkennung geben können:

- Auf Textnachricht antworten.
- Meine Frau anrufen.
- Zu Honda navigieren.
- Meine Musik abspielen.
- Eine Textnachricht an meine Frau senden.
- Blumenladen anrufen.

Weitere Informationen finden Sie auf der Android Auto-Homepage.

Sie können die Spracherkennungsfunktion auch aktivieren, indem Sie das  Symbol in der linken unteren Ecke des Bildschirms auswählen.

## Benutzerdefinierte Funktionen

Passen Sie bestimmte Funktionen über den Audio-/Informationsbildschirm an.

### ■ So passen Sie die allgemeinen Einstellungen an

Wählen Sie bei eingeschaltetem Betriebsmodus die Option **Allgemeine Einstellungen** und wählen Sie dann eine Einstellung aus.

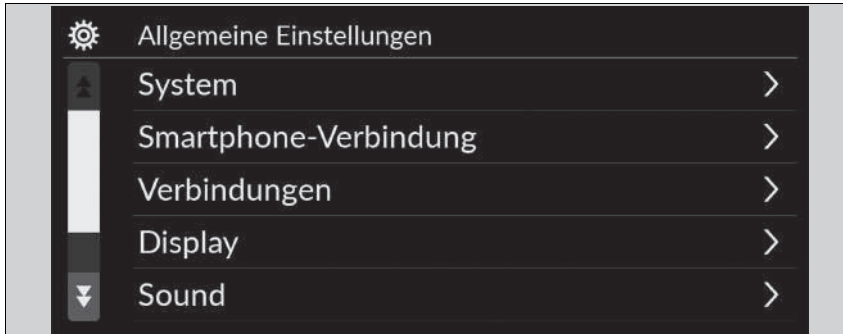

- **System** ➤ S. 346
- **Smartphone-Verbindung** ➤ S. 348
- **Verbindungen** ➤ S. 349
- **Anzeige** ➤ S. 350
- **Sound** ➤ S. 350
- **Kamera** ➤ S. 351
- **Sprachsteuerung** ➤ S. 351

### » Benutzerdefinierte Funktionen

Individuelle Anpassung von Einstellungen:

- Gewährleisten Sie, dass das Fahrzeug vollkommen zum Stillstand gekommen ist.
- Schalten Sie das Getriebe auf **P**.



■ System





Individuell einstellbare Funktionen		Beschreibung	Wählbare Einstellungen
<b>Datum und Uhrzeit</b>	<b>Datum- und Zeiteinstellung</b>	<b>Automatisches Datum und automatische Zeit</b> Wählen Sie <b>EIN</b> , damit das GPS die Uhrzeit automatisch umstellt. Wählen Sie <b>AUS</b> , um diese Funktion zu beenden.	<b>EIN*1/AUS</b>
	<b>Stellen Sie das Datum ein</b>	Passt das Datum an. ➤ <b>Einstellen der Uhr</b> S. 304	<b>Tag/Monat/Jahr</b>
	<b>Zeiteinstellung</b>	Einstellen der Uhrzeit. ➤ <b>Einstellen der Uhr</b> S. 304	<b>Stunde/Minute AM/PM</b>
	<b>Zeitzone*</b>	<b>Automatische Zeitzone</b> Stellt das Audiosystem so ein, dass die Uhr beim Durchfahren verschiedener Zeitzonen automatisch eingestellt wird.	<b>EIN*1/AUS</b>
	(Zeitzone auswählen)	Ändert die Zeitzonen manuell.	—
	<b>Sommerzeit automatisch einstellen*</b>	Stellt die Uhr so ein, dass sie basierend auf der Sommerzeit aktualisiert wird.	<b>EIN*1/AUS</b>
	<b>Datumsformat</b>	Wählen Sie ein Datumsformat aus.	<b>MM/TT/JJJJ/ TT/MM/JJJJ*1/JJJJ/MM/TT</b>
	<b>Zeitformat</b>	Wählen Sie ein Zeitformat aus.	<b>12-H*1/24-H</b>

\*1: Standardeinstellung

Individuell einstellbare Funktionen	Beschreibung	Wählbare Einstellungen
<b>Sprache</b>	Ändert die Sprache des Fahrer-Informationsdisplays und des Audio-/Informationsbildschirms separat.	<b>Englisch</b> * <sup>1</sup> Weitere Sprachen werden auf dem Bildschirm angezeigt.
<b>Touchpanel-Empfindlichkeit</b>	Legt die Empfindlichkeit des Bildschirms des interaktiven Bedienfelds fest.	<b>Hoch/Normal</b> * <sup>1</sup>
<b>Systemlautstärke</b>	<b>Systemklänge</b>	Stellt die Lautstärke der Systemklänge ein. —
	<b>Text-zu-Sprache</b>	Stellt die Lautstärke für Text-zu-Sprache ein. —
	<b>Navigationsführung</b> *	Stellt die Lautstärke der Navigationsführung ein. —
	<b>Anrufe</b>	Stellt die Lautstärke der Anrufe ein. —
	<b>Standard</b>	Setzt alle <b>Systemlautstärke-Einstellungen</b> auf die Standardwerte zurück.
<b>Datenfreigabe zu Standort und Fahrzeug</b>	<b>Datenfreigabe zu Standort und Fahrzeug</b>	<b>EIN/AUS</b> * <sup>1</sup>

\* 1: Standardeinstellung

\* Nicht bei allen Modellen verfügbar

Individuell einstellbare Funktionen		Beschreibung	Wählbare Einstellungen
<b>Über</b>	<b>Status</b>	Zeigt die Einstellungsoptionen des Android-Systems an.	—
	<b>Rechtliche Hinweise</b>		
	<b>Modellnummer</b>		
	<b>Android-Version</b>		
	<b>Kernel-Version</b>		
	<b>Build-Nummer</b>		
<b>Auf Werksdaten zurücksetzen</b>	Die werkseitigen Einstellungen werden wieder hergestellt.  <b>Zurücksetzen aller Einstellungen auf die Standardeinstellungen</b> S. 358	<b>Fortfahren/Abbrechen</b>	
<b>Detailinformationen</b>	<b>Anwendungsmanager</b>	Zeigt Informationen zum Android-Systemspeicher und zu Apps an.	—
<b>■ Smartphone-Verbindung</b>			
Individuell einstellbare Funktionen		Beschreibung	Wählbare Einstellungen
<b>Apple CarPlay</b>	<b>+ Neues Gerät verbinden</b>	Koppelt ein neues Mobiltelefon mit Apple CarPlay.  <b>Telefon-Setup</b> S. 366	—
	(Gespeicherte Geräte)	Verbindet, trennt oder löscht ein gekoppeltes Telefon.  <b>Telefon-Setup</b> S. 366	—
<b>Android Auto</b>	(Gespeicherte Geräte)	Verbindet, trennt oder löscht ein gekoppeltes Telefon.  <b>Telefon-Setup</b> S. 366	—

■ Verbindungen

Individuell einstellbare Funktionen		Beschreibung	Wählbare Einstellungen
<b>WLAN</b>	<b>Modus ändern</b>	Ändert den WLAN-Modus.	<b>Netzwerk/Smartphone<sup>*2/</sup> AUS<sup>*1</sup></b>
	(Verfügbare Netzwerke/verbundene Geräte)	Zeigt die verfügbaren Netzwerke oder aktuell angeschlossenen Geräte an.	—
	<b>Optionen</b>		
	<b>Netzwerk hinzufügen</b>	Fügt ein neues Netzwerk hinzu, um eine WLAN-Verbindung herzustellen.	—
	<b>Gespeicherte Netzwerke</b>	Speichert das verbundene Netzwerk.	—
<b>Bluetooth</b>	<b>Optionen</b>		
	<b>Bluetooth</b>	??h?ltet Bluetooth® ein und aus.	<b>EIN<sup>*1</sup>/AUS</b>
	<b>Bevorzugtes Gerät</b>	Legt ein Gerät als bevorzugtes Gerät fest.	—
	<b>+ Neues Gerät verbinden</b>	Koppelt ein neues Telefon mit der Freisprecheinrichtung (HFT). ☒ <b>Telefon-Setup</b> S. 366	—
	(Gespeicherte Geräte)	Verbindet, trennt oder löscht ein gekoppeltes Telefon. ☒ <b>Telefon-Setup</b> S. 366	—

\*1: Standardeinstellung

\*2: Wird nur angezeigt, wenn Apple CarPlay verbunden ist.

■ Display

Individuell einstellbare Funktionen	Beschreibung	Wählbare Einstellungen
<b>Tagesmodus</b> * <sup>1</sup>	Wechselt zwischen Tagesmodus und Nachtmodus. ► <b>Display-Einstellung</b> S. 308	—
<b>Nachtmodus</b>		
<b>Helligkeit</b>	Ändert die Helligkeit des Audio-/Informationsbildschirms.	—
<b>Kontrast</b>	Ändert den Kontrast des Audio-/Informationsbildschirms.	—
<b>Schwarzwert</b>	Ändert den Schwarzwert des Audio-/Informationsbildschirms.	—
<b>Standard</b>	Setzt alle benutzerdefinierten Einstellungen für Helligkeit, Kontrast und Schwarzwert zurück.	—

\* 1: Standardeinstellung

■ Sound

Individuell einstellbare Funktionen	Beschreibung	Wählbare Einstellungen
<b>Bass/Höhen</b>	<b>Hochtöner</b>	Passt die Einstellungen der Lautsprecher an. ► <b>Klangeinstellungen</b> S. 307
	<b>Mitteltöner</b>	
	<b>Bass</b>	
<b>Balance/Fader</b>		—
<b>Geschw.abh. Lautstärkekor.</b>		
<b>Subwoofer-Lautstärke*</b>		

■ Kamera

Individuell einstellbare Funktionen	Beschreibung	Wählbare Einstellungen
<b>Heckkamera*</b>	<b>Statische Leitlinien</b> Zeigt die Leitlinie an, die sich nicht mit dem Lenkrad bewegt. ☒ <b>Mehrfachansicht-Rückfahrkamera*</b> S. 517	<b>EIN*1/AUS</b>
	<b>Dynamische Leitlinien</b> Zeigt die Leitlinie an, die sich mit dem Lenkrad bewegt. ☒ <b>Mehrfachansicht-Rückfahrkamera*</b> S. 517	<b>EIN*1/AUS</b>
<b>Ausparkassistent*</b>	Zeigt Pfeile auf dem Bild der Rückfahrkamera an, um anzuzeigen, dass sich Fahrzeuge von den Seiten nähern. ☒ <b>Ausparkassistent*</b> S. 512	<b>EIN*1/AUS</b>

\*1: Standardeinstellung

■ Sprachsteuerung

Individuell einstellbare Funktionen	Beschreibung	Wählbare Einstellungen
<b>Sprachsteuerungsmodus</b>	Wählt einen Modus des Sprachportalbildschirms aus. ☒ <b>Sprachsteuerungsbetrieb</b> S. 293	<b>Hilfe/Normal*1</b>

\*1: Standardeinstellung

\* Nicht bei allen Modellen verfügbar

## ■ So passen Sie die Fahrzeugeinstellungen an

Wählen Sie bei eingeschaltetem Betriebsmodus die Option **Fahrzeugeinstellungen** und wählen Sie dann eine Einstellung aus.



- **Druckverlust-Warnsystem** ➤ S. 353
- **Einstellung Fahrer-Assistenzsyst.** ➤ S. 353
- **Instrumenteneinstellung** ➤ S. 355
- **Licht-Einstellung** ➤ S. 356
- **Tür/Fenster Einstellung** ➤ S. 357
- **Wartungsinformation** ➤ S. 357

## ► So passen Sie die Fahrzeugeinstellungen an

Wenn **Fahrzeugeinstellungen** nicht auf dem Startbildschirm angezeigt wird, wählen Sie  **Alle Anwendungen**. Sie können die angezeigten Symbole auf dem Startbildschirm ändern.

➤ **App-Kurzbefehl-Funktion** S. 297

■ **Druckverlust-Warnsystem**

Individuell einstellbare Funktionen	Beschreibung	Wählbare Einstellungen
<b>Druckverlust-Warnsystem</b>	Abbrechen/Kalibrieren des Druckverlust-Warnsystems. ➤ <b>Druckverlust-Warnsystem</b> S. 423	<b>Initialisieren/Abbrechen</b>

■ **Einstellung Fahrer- assistenzsyst.**

Individuell einstellbare Funktionen	Beschreibung	Wählbare Einstellungen
<b>Abstand für Warnung Frontalkollision</b>	Wählt den Abstand für den akustischen und visuellen Alarm des Kollisionswarnsystems. ➤ <b>Präventives Fahrerassistenzsystem (CMBS)</b> S. 436	<b>Weit/Normal*<sup>1</sup>/Nah</b>
<b>ACC Warnton vorausfahrendes Fahrzeug</b>	Schaltet akustische Benachrichtigung ein/aus, wenn das Fahrzeug in den Bereich der adaptiven Geschwindigkeitsregelung gelangt oder diesen verlässt. ➤ <b>Adaptive Geschwindigkeitsregelung (ACC) mit Stauassistent</b> S. 448	<b>EIN/AUS*<sup>1</sup></b>
<b>Einstellung Spurhalteassistent (RDM)</b>	Wählt den Betriebsmodus für den Spurhalteassistenten (RDM). ➤ <b>Spurhalteassistent (RDM)</b> S. 479	<b>Früh/Normal/Verzögert*<sup>1</sup></b>
<b>Warnton Spurhalteassistent</b>	Aktiviert/deaktiviert den Alarm des aktiven Spurhalteassistenten für den Fall, dass er keine Straßenmarkierungen erkennt. ➤ <b>Aktiver Spurhalteassistent (LKAS)</b> S. 468	<b>EIN/AUS*<sup>1</sup></b>

\*1: Standardeinstellung



Individuell einstellbare Funktionen	Beschreibung	Wählbare Einstellungen
<b>Toter-Winkel-Assistent (BSI)*</b>	Aktiviert/deaktiviert den akustischen Alarm des Toter-Winkel-Assistenten (BSI). ➤ <b>Toter-Winkel-Assistent (BSI)*</b> S. 428	<b>Warnton und Warnanzeige*1/ Nur visuelle Warnung</b>
<b>Verkehrszeichenerkennung</b>	Zeigt die Verkehrszeichenerkennung auf der Instrumententafel an. ➤ <b>Verkehrszeichenerkennung</b> S. 487	<b>Anzeige*1/Keine</b>
<b>Warnung d. Verk.- zeichenerkenn. zur Geschw.- begr.</b>	Aktiviert die Warnung für Überschreitung der Geschwindigkeitsbegrenzung, wenn diese überschritten wird. ➤ <b>Verkehrszeichenerkennung</b> S. 487	<b>EIN*1/AUS</b>

\*1: Standardeinstellung

■ **Instrumenteneinstellung**

Individuell einstellbare Funktionen	Beschreibung	Wählbare Einstellungen
<b>Warnmeldung</b>	Legt fest, ob die Warnmeldung angezeigt werden soll. ➤ <b>Warnungs- und Informationsmeldungen der Fahrer-Informationsschnittstelle</b> S. 125	<b>EIN/AUS<sup>*1</sup></b>
<b>Außentemperaturanzeige einstellen</b>	Einstellen der Außentemperaturanzeige um einige Grad. ➤ <b>Umgebungstemperatur</b> S. 140	<b>-3 °C ~ ±0 °C<sup>*1</sup> ~ +3 °C</b>
<b>„Trip A“ zurücksetzen</b>	Wählt den Zeitpunkt zum Zurücksetzen von Route A. ➤ <b>Reichweite/Kraftstoff/Tageskilometerzähler</b> S. 145 ➤ <b>Geschwindigkeit und Zeit</b> S. 147	<b>Nach Volltanken/Bei Zündung AUS/Manuelle Rücksetzung<sup>*1</sup></b>
<b>„Trip B“ zurücksetzen</b>	Wählt den Zeitpunkt zum Zurücksetzen von Route B. ➤ <b>Reichweite/Kraftstoff/Tageskilometerzähler</b> S. 145 ➤ <b>Geschwindigkeit und Zeit</b> S. 147	<b>Nach Volltanken/Bei Zündung AUS/Manuelle Rücksetzung<sup>*1</sup></b>
<b>Lautstärkeneinstellung Alarmsysteme</b>	Ändert die Lautstärkeneinstellung aller Systemwarnungen, Türöffnungswarnungen und der Anzeige.	<b>Max/Mittel<sup>*1</sup>/Min</b>
<b>Anzeige Manöverpfeile</b>	Aktiviert/deaktiviert die Popup-Warnung in der Schritt-für-Schritt-Navigation auf dem Fahrer-Informationssystemdisplay. ➤ <b>Schritt-für-Schritt-Wegbeschreibung</b> S. 149	<b>EIN<sup>*1</sup>/AUS</b>
<b>Einheiten Geschwindigkeit/Abstand</b>	Auswahl der Trip-Computer-Einheiten. ➤ <b>Einheiten ändern</b> S. 153	<div style="border: 1px solid black; padding: 2px; display: inline-block;">Linkslenker-Ausführung</div> <b>km/h · km<sup>*1</sup>/mph · Meilen</b> <div style="border: 1px solid black; padding: 2px; display: inline-block;">Rechtslenker-Ausführung</div> <b>km/h · km/mph · Meilen<sup>*1</sup></b>

\*1: Standardeinstellung

Ausstattungsmerkmale

■ **Lichteinstellung**

Individuell einstellbare Funktionen	Beschreibung	Wählbare Einstellungen
<b>Automatisches Fernlicht</b>	Schaltet die automatische Fernlichtfunktion ein/aus.	<b>EIN*1/AUS</b>
<b>Dimmerdauer Innenbeleuchtung</b>	Auswahl, wie lange die Innenraumbeleuchtung nach dem Schließen der Türen eingeschaltet bleiben soll. ➤ <b>Innenraumbeleuchtung</b> S. 222	<b>60 Sek./30 Sek.*1/15 Sek.</b>
<b>Scheinwerfer Auto-Off-Timer</b>	Auswahl, wie lange die Außenbeleuchtung nach dem Schließen der Fahrertür eingeschaltet bleiben soll. ➤ <b>Automatisches Ausschalten der Beleuchtung</b> S. 194	<b>60 Sek./30 Sek./15 Sek.*1/0 Sek.</b>
<b>Wischerabhängige Fahrlichtschaltung</b>	Schaltet die Scheinwerferfunktion und den Betrieb des Scheibenwischers ein/aus, wenn das Fahrlicht auf <b>AUTO</b> gestellt ist. ➤ <b>Wischerabhängige Fahrlichtschaltung</b> S. 194	<b>EIN*1/AUS</b>

\*1: Standardeinstellung

■ **Tür/Fenster Einstellung**

Individuell einstellbare Funktionen	Beschreibung	Wählbare Einstellungen
<b>Ton schlüssellose Verriegelung</b>	Aktiviert das Aufblinken der Außenbeleuchtung, wenn die Türen über die Fernbedienung verriegelt/entriegelt werden. ☒ <b>Mit der Fernbedienung</b> S. 173	<b>EIN<sup>*1</sup>/AUS</b>
<b>Timer der Sicherheits-Verriegelung</b>	Wählt die Zeit zur Wiederverriegelung nach dem Entriegeln des Fahrzeugs mit der Schlüssel-Fernbedienung, ohne dass Türen geöffnet wurden. ☒ <b>Mit der Fernbedienung</b> S. 173	<b>90 Sek./60 Sek./30 Sek.*<sup>1</sup></b>
<b>Außenspiegel automatisch einklappen</b>	Wählt die automatische Klappfunktion für die Außenspiegel.	<b>EIN<sup>*1</sup>/AUS</b>

\* 1: Standardeinstellung

■ **Wartungsinformation\***

Individuell einstellbare Funktionen	Beschreibung	Wählbare Einstellungen
<b>Wartungsinformation</b>	Setzt die Wartungsinformationen zurück. ☒ <b>Wartungsintervallsystem</b> * S. 528	<b>Zurückset. Obj. wähl.</b>

\* Nicht bei allen Modellen verfügbar

## Zurücksetzen aller Einstellungen auf die Standardeinstellungen

Setzen Sie alle Menü- und benutzerdefinierten Einstellungen auf die Werkseinstellungen zurück.

### ■ Allgemeine Einstellungen auf Standardwerte zurücksetzen

1. Drücken Sie die -Taste.
2. Wählen Sie **Allgemeine Einstellungen**.
3. Wählen Sie **System**.
4. Wählen Sie **Auf Werksdaten zurücksetzen**.
  - Auf dem Bildschirm wird eine Bestätigungsmeldung angezeigt.
5. Wählen Sie **Weiter** aus, um die Einstellungen zurückzusetzen.
6. Wählen Sie erneut **Weiter**, um die Einstellungen zurückzusetzen.
  - Das System wird neu gestartet.

### ■ Standardeinstellungen für das Fahrzeug

1. Drücken Sie die -Taste.
2. Wählen Sie **Fahrzeugeinstellungen**.
3. Wählen Sie **Standard**.
4. Wählen Sie **Ja**.

### » Zurücksetzen aller Einstellungen auf die Standardeinstellungen

Setzen Sie alle Einstellungen auf die Werkseinstellungen zurück und löschen Sie alle persönlichen Daten, wenn Sie das Fahrzeug an Dritte weitergeben.

Wenn Sie **Auf Werksdaten zurücksetzen** durchführen, werden dadurch alle Einstellungen auf ihren werkseitigen Standard zurückgesetzt.

## Freisprecheinrichtung (HFT)

Mit der Freisprecheinrichtung (HFT) können über das Audiosystem des Fahrzeugs Anrufe getätigt und entgegengenommen werden, ohne das Mobiltelefon in die Hand nehmen zu müssen.

### HFT-Tasten

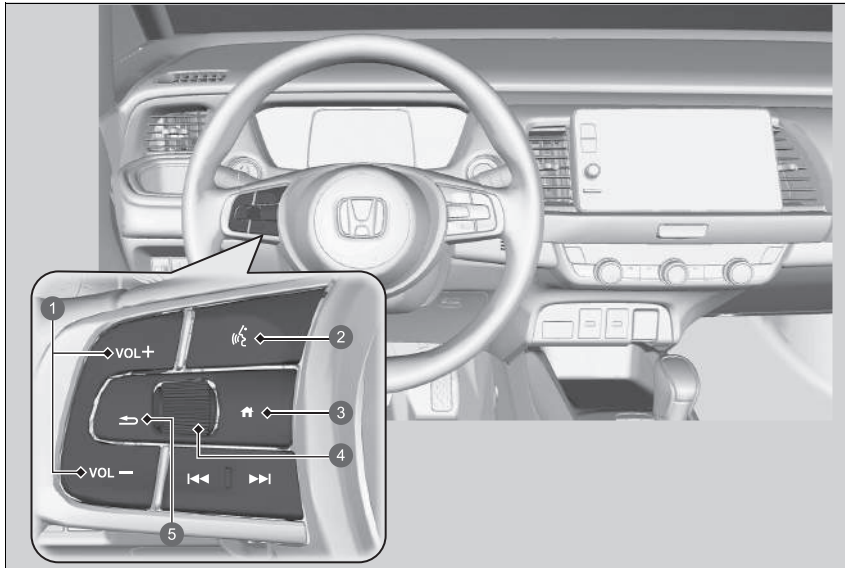

- 1 VOL +/VOL -Tasten (Lautstärke)
- 2 -Taste (Sprechen)
- 3 -Taste (Startbildschirm)
- 4 Linkes Stellrad
- 5 -Taste (Zurück)

### Freisprecheinrichtung (HFT)

Legen Sie das Telefon dort ab, wo Sie guten Empfang haben.

Um die Freisprecheinrichtung verwenden zu können, benötigen Sie ein *Bluetooth*-fähiges Mobiltelefon. Eine Liste mit kompatiblen Telefonen, Kopplungsverfahren und speziellen Funktionen erhalten Sie bei Ihrem Händler oder der Honda Niederlassung Ihres Landes.

Um das System verwenden zu können, muss für die Einstellung **Bluetooth** die Option **EIN** ausgewählt sein.

► **Telefon-Setup** S. 366

#### Tipps zur Sprachsteuerung



- Richten Sie die Belüftungsdüsen nicht an die Decke und schließen Sie die Fenster, da die dadurch verursachten Geräusche möglicherweise die Funktion der Mikrofone beeinträchtigen.
- Drücken Sie die -Taste, wenn Sie eine Nummer über einen gespeicherten Sprachbefehl anrufen möchten. Sprechen Sie nach dem Signalton klar und natürlich.
- Wenn das Mikrofon andere Stimmen als die Ihre erkennt, wird der Befehl möglicherweise nicht korrekt aufgenommen.
- Die Lautstärke ändern Sie mit dem Lautstärkeregler **VOL** des Audiosystems oder der Audio-Fernbedienung am Lenkrad.

Wenn im System kein Eintrag Lieblingskontakte vorhanden ist, wird die Pop-up-Benachrichtigung auf dem Bildschirm angezeigt.

► **Lieblingskontakte** S. 371

 **Taste (Sprechen):** Drücken Sie diese Taste, um das Sprachführungsportal zu öffnen.

 **Taste (Startbildschirm):** Drücken Sie diese Taste, um zum Startbildschirm des Fahrer-Informationsdisplays zurückzukehren.

**Linkes Stellrad:** Drücken Sie die -Taste (Startbildschirm), blättern Sie nach oben oder unten, um auf dem Fahrer-Informationsdisplay  (Telefon) auszuwählen, und drücken Sie dann auf das linke Stellrad.

Während des Empfangs eines Anrufs wird der Bildschirm für eingehende Anrufe auf dem Fahrer-Informationsdisplay angezeigt. Sie können den Anruf mit dem linken Stellrad annehmen.

 **Annehmen eines Anrufs** S. 375

 **Taste (Zurück):** Drücken Sie diese Taste, um zur vorherigen Anzeige zurückzukehren oder um eine Eingabe abubrechen.

#### Freisprecheinrichtung (HFT)

Drahtlose *Bluetooth*®-Technologie

Der Markenname *Bluetooth*® und die zugehörigen Logos sind eingetragene Warenzeichen von *Bluetooth SIG, Inc.* Jegliche Nutzung dieser Marken durch Honda Motor Co., Ltd. erfolgt unter Lizenz. Andere Marken und Markennamen sind Eigentum ihrer jeweiligen Inhaber.

HFT-Begrenzungen

Ein über das HFT eingehender Anruf unterbricht die Wiedergabe des Audiosystems. Die Wiedergabe wird nach Beendigung des Anrufs fortgesetzt.

## HFT-Statusanzeige

Das Audio-/Informationsdisplay zeigt einen eingehenden Anruf an.

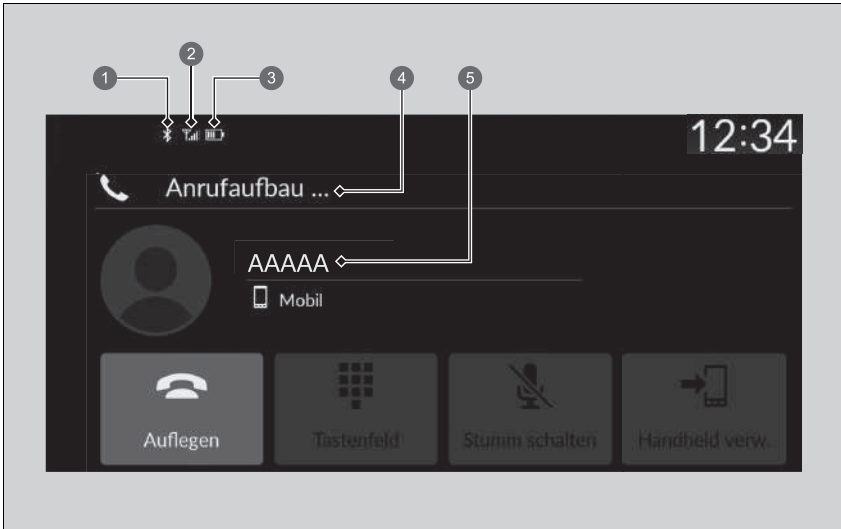

- 1 Bluetooth®-Anzeige  
Dieses Symbol wird angezeigt, wenn Ihr Mobiltelefon mit der Freisprecheinrichtung verbunden ist.
- 2 Signalstärke
- 3 Batteriestatus
- 4 HFT-Modus
- 5 Name des Anrufers (falls registriert)/Nummer des Anrufers (falls nicht registriert)

## HFT-Statusanzeige

Die auf dem Audio-/Informationsdisplay angezeigten Informationen variieren je nach Modell des Mobiltelefons.



## ■ Einschränkungen bei manueller Bedienung

Bestimmte manuelle Funktionen sind während der Fahrt deaktiviert. Deaktivierte Funktionen können erst bei stehendem Fahrzeug wieder ausgewählt werden.

Während der Fahrt können lediglich zuvor im Telefonbuch gespeicherte Namen oder Telefonnummern per Sprachbefehl aufgerufen werden.

➤ **Lieblingskontakte** S. 371

## HFT-Menüs

Der Betriebsmodus muss auf ZUBEHÖR oder auf EIN stehen, damit das System verwendet werden kann. Wählen Sie **Telefon**, um den Telefonbildschirm aufzurufen.

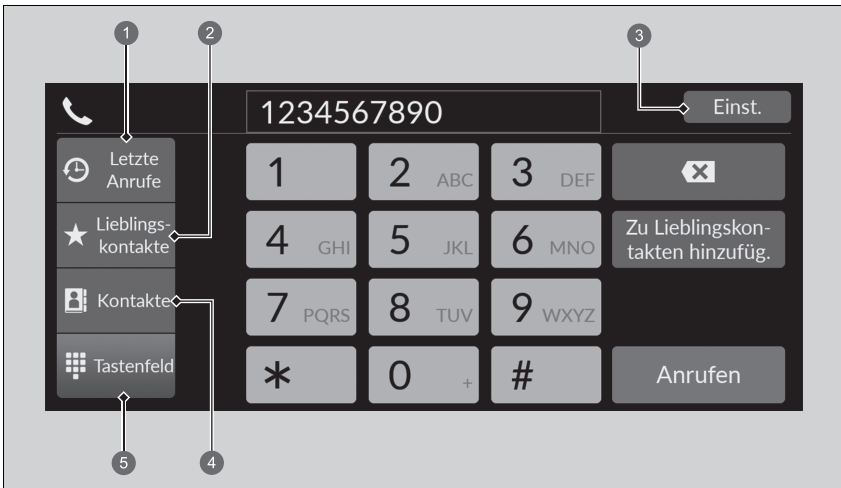

- ① Letzte Anrufe
- ② Lieblingskontakte
- ③ Einstellungen
- ④ Kontakte
- ⑤ Tastefeld

## HFT-Menüs

Einige Funktionen sind während der Fahrt eingeschränkt.

**Letzte Anrufe:** Zeigt die zuletzt getätigten, entgegengenommenen und verpassten Anrufe an.

☒ **So tätigen Sie Anrufe über die letzten Anrufe** S. 373

**Lieblingskontakte:** Wählt die ausgewählte Nummer im Eintrag Lieblingskontakte.

☒ **So tätigen Sie einen Anruf mit einem Eintrag aus Lieblingskontakte** S. 373

**Einst.:** Ändert die Telefoneinstellungen.

☒ **Bildschirm mit Telefoneinstellungen** S. 365

**Kontakte:** Zeigt das Telefonbuch des gekoppelten Telefons an.

☒ **So verwenden Sie das importierte Telefonbuch zum Tätigen eines Anrufs** S. 374

**Tastenfeld:** Eingabe einer zu wählenden Telefonnummer.

☒ **So telefonieren Sie mithilfe einer Telefonnummer** S. 374

## ■ Bildschirm mit Telefoneinstellungen

Um den Bildschirm mit den Telefoneinstellungen anzuzeigen, wählen Sie auf dem Telefonbildschirm die Option **Einst.**.

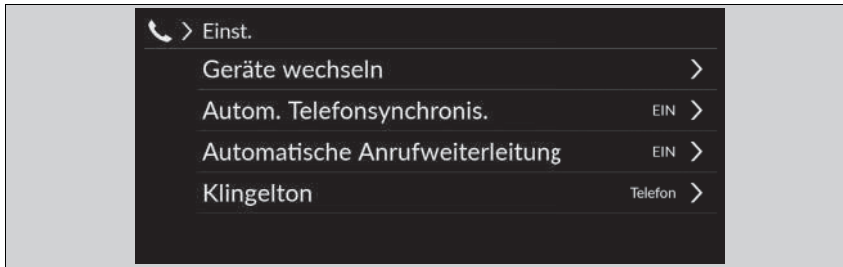

**Geräte wechseln:** Koppelt ein neues Telefon mit dem System und verbindet, trennt oder löscht ein gekoppeltes Gerät.

☞ **Telefon-Setup** S. 366

**Automatische Telefonsynchronis.:** Legt fest, dass das Telefonbuch und die letzten Anrufe automatisch importiert werden, wenn ein Telefon mit der Freisprecheinrichtung gekoppelt wird.

☞ **Automatischer Import von Telefonbuch und letzten Anrufen aus dem Mobiltelefon** S. 369

**Automatische Anrufweiterleitung:** Leiten Sie Anrufe automatisch von Ihrem Mobiltelefon auf das HFT weiter, sobald Sie in das Fahrzeug einsteigen.

☞ **Automatische Weiterleitung** S. 370

**Klingelton:** Wählen Sie den Klingelton aus.

☞ **Klingelton** S. 370

## ■ Telefon-Setup

### ■ **Bluetooth®-Einrichtung**

Die Bluetooth®-Funktion ein- und ausschalten.

1. Drücken Sie die -Taste.
2. Wählen Sie **Allgemeine Einstellungen**.
3. Wählen Sie **Verbindungen**.
4. Wählen Sie **Bluetooth**.
5. Wählen Sie **Optionen**.
6. Wählen Sie **Bluetooth** und dann **EIN**.

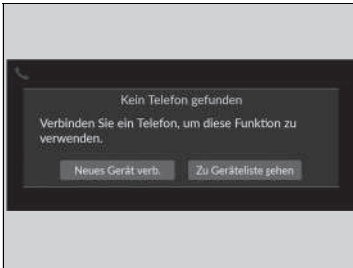

■ **Koppeln eines Mobiltelefons (wenn kein Mobiltelefon an das System gekoppelt ist)**

1. Wählen Sie **Telefon**.
2. Wählen Sie **Neues Gerät verb.** aus.
3. Stellen Sie sicher, dass sich Ihr Mobiltelefon im Such- oder erkennbaren Modus befindet.
4. Wählen Sie **Honda HFT** auf Ihrem Telefon.
  - Wenn Sie ein Telefon mit diesem Audiosystem koppeln möchten, wählen Sie zunächst **Nach Geräten suchen** und anschließend Ihr Telefon aus, wenn es in der Liste angezeigt wird.
5. Das System bietet Ihnen einen Verbindungscode auf dem Audio-/Informationsbildschirm an.
  - Der Verbindungscode auf dem Bildschirm muss mit dem Code auf Ihrem Telefon übereinstimmen.  
Dies kann je nach Telefon variieren.
6. Wählen Sie die gewünschten Funktionen aus und klicken Sie dann auf **Verbinden**.
7. Bei erfolgreicher Kopplung wird eine Meldung auf dem Display angezeigt.
8. Wählen Sie **OK**.



☒ **Telefon-Setup**

Ihr *Bluetooth*-kompatibles Mobiltelefon muss mit dem System gekoppelt sein, bevor Sie Anrufe über die Freisprecheinrichtung tätigen oder empfangen können.

Tipps zur Mobiltelefonkopplung:

- Die Telefonkopplung kann nicht während der Fahrt hergestellt werden.
- Es können bis zu sechs Mobiltelefone gekoppelt werden.
- Der Akku Ihres Mobiltelefons entlädt sich möglicherweise schneller, wenn das Gerät an das System gekoppelt ist.







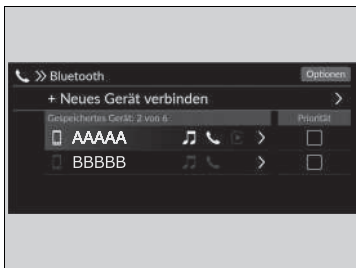

Sobald Sie Ihr Mobiltelefon erfolgreich gekoppelt haben, wird es auf dem Bildschirm mit den folgenden Symbolen angezeigt.

- : Das Telefon ist mit *Bluetooth*®-Audio kompatibel.
- : Das Telefon kann mit dem HFT-System verwendet werden.
- : Das Telefon ist mit Apple CarPlay kompatibel.

Wenn eine aktive Verbindung zu Apple CarPlay besteht, ist die Kopplung zusätzlicher *Bluetooth*®-kompatibler Geräte nicht verfügbar.



■ **So wechseln Sie das aktuell gekoppelte Telefon**

1. Wählen Sie **Telefon**.
2. Wählen Sie **Einstellungen**.
3. Wählen Sie **Geräte wechseln**.
4. Wählen Sie ein Telefon aus, das verbunden werden soll.
  - Die HFT-Freisprecheinrichtung trennt die Verbindung mit dem aktuellen Telefon und sucht nach einem anderen gekoppelten Telefon.
  - Sie können die Priorität des verbundenen Telefons festlegen. Aktivieren Sie das Kontrollkästchen bei dem Telefon, dem Sie Prioritäten zuweisen möchten.
5. Wählen Sie  (Audio),  (Telefon) oder  (Apple CarPlay).
  -  und  können jedoch gleichzeitig ausgewählt werden, wenn  ausgewählt ist,  und  können nicht ausgewählt werden.
6. Wählen Sie **Anwenden**.

■ **Ein zuvor gekoppeltes Mobiltelefon löschen**

1. Wählen Sie **Telefon**.
2. Wählen Sie **Einstellungen**.
3. Wählen Sie **Geräte wechseln**.
4. Wählen Sie das zu löschende Telefon aus.
5. Wählen Sie **Löschen**.
6. Auf dem Bildschirm wird eine Bestätigungsmeldung angezeigt. Wählen Sie **Löschen**.



►► So wechseln Sie das aktuell gekoppelte Telefon

Wenn beim Wechsel zu einem anderen Telefon keine anderen Telefone gefunden oder gekoppelt werden können, werden Sie von der Freisprecheinrichtung (HFT) informiert, dass die Verbindung mit dem ursprünglichen Telefon wiederhergestellt wurde.

Wählen Sie zum Koppeln anderer Telefone **+ Neues Gerät verbinden** auf dem **Bluetooth**-Bildschirm aus.

## ■ Automatischer Import von Telefonbuch und letzten Anrufen aus dem Mobiltelefon

Wenn Ihr Telefon gekoppelt ist, werden die Inhalte des Telefonbuchs und die letzten Anrufe automatisch in das System importiert.

1. Wählen Sie **Telefon**.
2. Wählen Sie **Einstellungen**.
3. Wählen Sie **Automatische Telefonsynchronisierung**.
4. Wählen Sie **EIN** oder **AUS**.
  - Die Standardeinstellung lautet **EIN**.

## ☒ Automatischer Import von Telefonbuch und letzten Anrufen aus dem Mobiltelefon

Bei einigen Telefonen muss die Funktion zum Importieren in das Telefonbuch des Mobiltelefons aktiviert sein.

Wenn Sie einen Namen aus der Liste dieses Telefonbuchs auswählen, wird Ihnen ein Categoriesymbol angezeigt. Die Symbole zeigen an, welche Arten von Telefonnummern für diesen Namen gespeichert sind.

	Bevorzugt		Fax
	Startbildschirm		Auto
	Mobil		Sprachhilfe
	Geschäftlich		Andere
	Pager		

Bei einigen Telefonen ist es u. U. nicht möglich, die Categoriesymbole in die Freisprecheinrichtung zu importieren.

Das Telefonbuch wird nach jeder Verbindung aktualisiert. Die letzten Anrufe werden nach jeder Verbindung oder jedem Anruf aktualisiert.



## ■ Automatische Weiterleitung

Wenn Sie in Ihr Fahrzeug steigen, während Sie telefonieren, kann der Anruf automatisch an die Freisprecheinrichtung weitergeleitet werden.

1. Wählen Sie **Telefon**.
2. Wählen Sie **Einstellungen**.
3. Wählen Sie **Automatische Anrufweiterleitung**.
4. Wählen Sie **EIN** oder **AUS**.
  - Die Standardeinstellung lautet **EIN**.

## ■ Klingelton

Die Klingeltoneinstellung kann verändert werden.

1. Wählen Sie **Telefon**.
2. Wählen Sie **Einstellungen**.
3. Wählen Sie **Klingelton**.
4. Wählen Sie **Fahrzeug** oder **Telefon**.
  - Die Standardeinstellung ist **Telefon**.

## ☒ Klingelton

**Fahrzeug:** Der im System festgelegte Klingelton ertönt aus den Lautsprechern.

**Telefon:** Je nach Hersteller und Modell des Mobiltelefons ertönt der im Telefon gespeicherte Klingelton, wenn das Telefon verbunden ist.

## ■ Lieblingskontakte



1 Sternsymbol

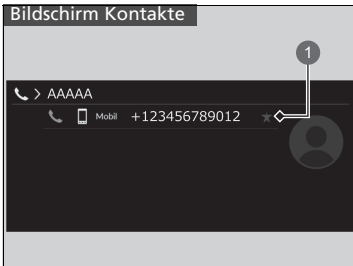

1 Sternsymbol

### ■ So fügen Sie Lieblingskontakte hinzu

1. Wählen Sie **Telefon**.
2. Wählen Sie **Letzte Anrufe**, **Kontakte** oder **Tastatur**.

**Auf dem Bildschirm Letzte Anrufe oder Kontakte**

3. Wählen Sie das Sternsymbol.

**Auf dem Tastaturbildschirm**

3. Wählen Sie **Zu Lieblingskontakten hinzufügen**.

- Wenn die Lieblingskontakte erfolgreich gespeichert wurden, wird eine Benachrichtigung auf dem Bildschirm angezeigt.
- Um die Lieblingskontakte zu entfernen, wählen Sie das Sternsymbol erneut.

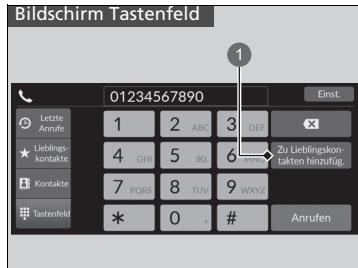

**1 Zu Lieblingskontakten hinzufügen.**

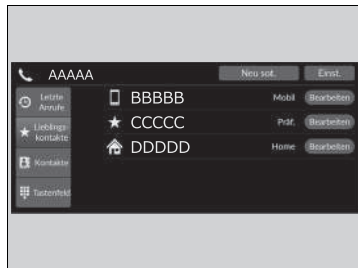

**■ So bearbeiten Sie Lieblingskontakte**

1. Wählen Sie **Telefon**.
2. Wählen Sie **Lieblingskontakte**.
3. Wählen Sie **Bearbeiten** bei dem Lieblingskontakt, den Sie bearbeiten möchten.
4. Wählen Sie eine Einstellung zur Bearbeitung aus.
5. Wählen Sie **Erledigt**.

**■ So löschen Sie Lieblingskontakte**

1. Wählen Sie **Telefon**.
2. Wählen Sie **Lieblingskontakte**.
3. Wählen Sie **Bearbeiten** bei dem Lieblingskontakt, den Sie löschen möchten.
4. Wählen Sie **Entfernen**.
5. Auf dem Bildschirm wird eine Bestätigungsmeldung angezeigt. Wählen Sie **Ja**.

## Tätigen eines Anrufs



Sie können Anrufe tätigen, indem Sie eine beliebige Telefonnummer eingeben oder die importierten Einträge aus **Letzte Anrufe**, **Lieblingskontakte** und **Kontakte** verwenden.

### ■ So tätigen Sie Anrufe über die letzten Anrufe

Die letzten Anrufe werden nach **Alle**, **Gewählt**, **Verpasst** und **Erhalten** gespeichert.

1. Wählen Sie **Telefon**.
2. Wählen Sie **Letzte Anrufe**.
  - ▶ Sie können nach **Alle**, **Gewählt**, **Verpasst** oder **Erhalten** sortieren. Wählen Sie das Symbol oben rechts auf dem Bildschirm.
3. Wählen Sie eine Nummer.
  - ▶ Der Wählvorgang startet automatisch.

### ■ So tätigen Sie einen Anruf mit einem Eintrag aus Lieblingskontakte

1. Wählen Sie **Telefon**.
2. Wählen Sie **Lieblingskontakte**.
  - ▶ Sie können die Reihenfolge der Einträge unter Lieblingskontakte ändern, indem Sie **Neu sort.** wählen.
3. Wählen Sie eine Nummer.
  - ▶ Der Wählvorgang startet automatisch.

## ☒ Tätigen eines Anrufs

Sobald ein Anruf durchgestellt ist, können Sie die Stimme der Person, die Sie anrufen, über die Lautsprecher hören.

Während eine aktive Verbindung mit Apple CarPlay besteht, können Sie nicht über die Freisprecheinrichtung (HFT) telefonieren, sondern nur über Apple CarPlay.

## ☒ So tätigen Sie Anrufe über die letzten Anrufe

Die letzten Anrufe werden nur angezeigt, wenn ein Telefon mit dem System verbunden ist.

**Alle:** Zeigt die zuletzt getätigten, entgegengenommenen und verpassten Anrufe an.

**Gewählt:** Zeigt die zuletzt getätigten Anrufe an.

**Verpasst:** Zeigt die zuletzt verpassten Anrufe an.

**Erhalten:** Zeigt die zuletzt entgegengenommenen Anrufe an.

■ **So verwenden Sie das importierte Telefonbuch zum Tätigen eines Anrufs**

1. Wählen Sie **Telefon**.
2. Wählen Sie **Kontakte**.
3. Wählen Sie einen Namen.
  - Sie können nach **Vorname** oder **Nachname** sortieren. Wählen Sie das Symbol oben rechts auf dem Bildschirm.
4. Wählen Sie eine Nummer.
  - Der Wählvorgang startet automatisch.

■ **So telefonieren Sie mithilfe einer Telefonnummer**

1. Wählen Sie **Telefon**.
2. Wählen Sie **Tastenfeld**.
3. Wählen Sie eine Nummer.
  - Verwenden Sie zur Eingabe von Zahlen die Tastatur auf dem Touchscreen.
4. Wählen Sie **Anrufen**.
  - Der Wählvorgang startet automatisch.

## ■ Annehmen eines Anrufs

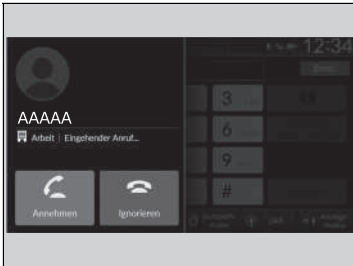

Wenn ein Anruf eingeht, erfolgt eine akustische Benachrichtigung (falls aktiviert), und der Bildschirm **Eingehender Anruf...** wird aufgerufen.

Sie können den Anruf mit dem linken Stellrad annehmen.

Um den Anruf anzunehmen, rollen Sie nach oben oder unten, um  (Annehmen) auf dem Fahrer-Informationsdisplay auszuwählen, und drücken Sie dann auf das linke Stellrad.

- Wenn Sie den Anruf ablehnen oder beenden möchten, wählen Sie  (Ignorieren) auf dem Fahrer-Informationsdisplay mit dem linken Stellrad.

## ☒ Annehmen eines Anrufs



Anruf in Warteschleife

Wählen Sie  (Annehmen), um den aktuellen Anruf zu halten und den eingehenden Anruf anzunehmen.

Wählen Sie  mit dem linken Stellrad, um zum aktuellen Anruf zurückzukehren.

Wählen Sie  (Ignorieren), um den eingehenden Anruf zu ignorieren, wenn Sie ihn nicht annehmen möchten.

Wählen Sie  , wenn Sie den aktuellen Anruf auflegen möchten.

Sie können die Symbole auf dem Audio-/Informationsbildschirm anstelle von  und  auf dem Fahrer-Informationsdisplay auswählen.

## ■ Optionen während eines Anrufs

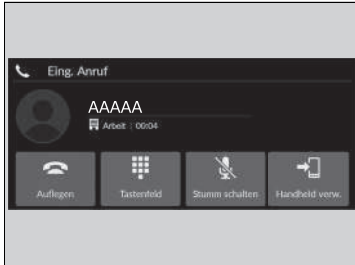

Die folgenden Optionen sind während eines Anrufs verfügbar.

**Tastenfeld:** Nummern während eines Anrufs versenden. Diese Funktion ist hilfreich, wenn Sie ein menügesteuertes Telefonsystem anrufen.

**Stumm schalten:** Stummschalten Ihrer Stimme.

**Handheld verw.:** Umleiten eines Anrufs vom System auf Ihr Telefon.

Die verfügbaren Optionen werden in der unteren Hälfte des Bildschirms angezeigt.

Wählen Sie die Option.

- Das Stummschaltungssymbol wird angezeigt, wenn die Option **Stumm schalten** ausgewählt ist, während ein anderer Quellbildschirm als der Telefonbildschirm angezeigt wird. Wählen Sie **Stumm** erneut aus, um diese auszuschalten.

## ☒ Optionen während eines Anrufs

Sie können die Symbole auf dem Audio-/Informationsbildschirm auswählen.

## iPod/USB-Stick

Tritt bei der iPod- oder USB-Stick-Wiedergabe ein Fehler auf, werden möglicherweise folgende Fehlermeldungen angezeigt. Wird die Fehlermeldung weiterhin angezeigt, wenden Sie sich an einen Händler.

Modelle mit Audiosystem mit Farbdisplay

Fehlermeldung	Lösung
<b>USB-Fehler</b>	Wird angezeigt, wenn eine Störung des Audiosystems vorliegt. Prüfen Sie, ob das Gerät mit dem Audiosystem kompatibel ist.
<b>Nicht unterstützte Vers</b>	Diese Meldung wird angezeigt, wenn ein nicht unterstützter iPod angeschlossen ist. Wird diese Meldung beim Anschluss eines unterstützten iPods angezeigt, aktualisieren Sie die iPod-Software mit der neuesten Version.
<b>Erneuter Verbindungsaufbau</b>	Diese Meldung wird angezeigt, wenn das System den iPod nicht erkennt. Schließen Sie den iPod erneut an.
<b>Datei beschädigt</b>	Diese Meldung wird angezeigt, wenn die Dateien auf dem USB-Stick urheberrechtlich geschützt sind oder ein nicht unterstütztes Format aufweisen. Diese Fehlermeldung wird ca. drei Sekunden lang angezeigt. Anschließend wird der nächste Titel wiedergegeben.
<b>Kein Song</b>	<b>USB-Stick</b> Diese Meldung wird angezeigt, wenn sich keine Dateien oder keine MP3-, WMA-, AAC- oder WAV-Dateien auf dem USB-Stick befinden. Stellen Sie sicher, dass auf dem Gerät kompatible Dateien gespeichert sind.
<b>Nicht unterstützt</b>	Diese Meldung wird angezeigt, wenn ein nicht unterstütztes Gerät angeschlossen ist. Wird die Meldung beim Anschließen eines unterstützten Geräts angezeigt, schließen Sie das Gerät erneut an.
<b>Gerät antwortet nicht</b>	Wird angezeigt, wenn das System nicht mit einem angeschlossenen Gerät kommuniziert. Wird diese Meldung angezeigt, wenn ein Gerät verbunden ist, wenden Sie sich an den Händler, bei dem Sie das Gerät erworben haben.
<b>HUB wird nicht unterstützt</b>	Wird angezeigt, wenn nur ein Hub angeschlossen ist. Wird diese Meldung angezeigt, schließen Sie einen USB-Stick an den HUB an.



Modelle mit Display Audio

Fehlermeldung	Lösung
<b>Gerät antwortet nicht</b>	Diese Meldung wird angezeigt, wenn das System den iPod nicht erkennt. Schließen Sie den iPod erneut an.
<b>Erneuter Verbindungsaufbau</b>	
<b>Datei beschädigt</b>	Diese Meldung wird angezeigt, wenn die Dateien auf dem USB-Stick urheberrechtlich geschützt sind oder ein nicht unterstütztes Format aufweisen. Diese Fehlermeldung wird ca. fünf Sekunden lang angezeigt. Anschließend wird der nächste Titel wiedergegeben.
<b>Nicht unterstütztes Gerät</b>	Wird angezeigt, wenn das System nicht mit einem angeschlossenen Gerät kommuniziert. Wird diese Meldung angezeigt, wenn ein Gerät verbunden ist, wenden Sie sich an den Händler, bei dem Sie das Gerät erworben haben.
<b>Fehler beim Laden des angeschlossenen USB-Geräts. Bitte prüfen Sie die Kompatibilität von Gerät und USB-Kabel, sobald dies gefahrlos möglich ist, und versuchen Sie es erneut.</b>	Diese Meldung wird angezeigt, wenn ein nicht kompatibles Gerät angeschlossen ist. Trennen Sie das Gerät. Schalten Sie das Audiosystem aus und anschließend wieder ein. Schließen Sie das Gerät, das den Fehler verursacht hat, nicht mehr an.

## Kompatible iPod-/iPhone-Modelle und USB-Sticks

### Kompatible iPod- und iPhone-Modelle

#### Modelle mit Audiosystem mit Farbdisplay

Modell
Made for iPod (5. Generation)
Made for iPod classic 80 GB/160 GB (ab 2007)
Made for iPod classic 120 GB (ab 2008)
Made for iPod classic 160 GB (ab 2009)
Made for iPod nano (1. bis 7. Generation) zwischen 2005 und 2012 veröffentlicht
Made for iPod touch (1. bis 5. Generation) zwischen 2007 und 2012 veröffentlicht
Made for iPhone 3G/iPhone 3GS/iPhone 4/iPhone 4S/iPhone 5/iPhone 5s/ iPhone 5c/iPhone 6/iPhone6 Plus

#### Modelle mit Display Audio

Modell
Made for iPod touch (5. bis 6 Generation) zwischen 2012 und 2015 veröffentlicht
Made for iPhone4S/iPhone 5/iPhone 5s/iPhone 5c/iPhone 6/iPhone 6 Plus/iPhone 6S/ iPhone 6S Plus/iPhone SE/iPhone 7/iPhone 7 Plus/iPhone 8/iPhone 8 Plus/iPhone X/iPhone XS/ iPhone XS Max/iPhone XR

### Kompatible iPod- und iPhone-Modelle

Dieses System funktioniert möglicherweise nicht mit allen Softwareversionen dieser Geräte.

## ■ USB-Sticks

- Es wird empfohlen, einen USB-Stick mit mindestens 256 MB Speicherkapazität zu verwenden.
- Möglicherweise erweisen sich einige digitale Audioplayer als nicht kompatibel.
- Einige USB-Sticks (z. B. ein Gerät mit Sicherheitssperre) funktionieren möglicherweise nicht.
- Bei einigen Softwaredateien ist eventuell keine Audiowiedergabe oder Textdatenanzeige möglich.
- Jedes Audiosystem ist mit den folgenden Formaten kompatibel: Einige Versionen der Formate werden möglicherweise nicht unterstützt.

### ■ Modelle mit Audiosystem mit Farbdisplay

MP3, WMA, AAC, WAV

### ■ Modelle mit Display Audio

MP3, WMA, AAC, FLAC, WAV, PCM/WAVE, MP4, AVI, MKV, ASF/WMV

## ▣ USB-Sticks

Dateien auf dem USB-Stick werden in der Reihenfolge abgespielt, in der sie gespeichert wurden. Diese Reihenfolge kann sich von der auf Ihrem PC oder Gerät angezeigten Reihenfolge unterscheiden.

## ■ Empfohlene Geräte

### ■ MP4-Datei

Medien	USB-Stick	
<b>Profil (MP4-Version)</b>	BaselineProfile/Level 3, MainProfile/Level 3.1 (MPEG4-AVC)	SimpleProfile/Level 5 (MPEG4)
<b>Dateierweiterung (MP4-Version)</b>	.mp4/.m4v	
<b>Kompatibler Audio-Codec</b>	AAC, MP3	
<b>Kompatibler Video-Codec</b>	MPEG4-AVC (H.264)	MPEG4 (ISO/IEC 14496 Part.2)
<b>Bitrate</b>	10 MBit/s, 14 MBit/s (MPEG4-AVC)	8 MBit/s (MPEG4)
<b>Maximale Bildgröße</b>	1.280 x 720 Pixel (MPEG4-AVC)	720 x 576 Pixel (MPEG4)

### ■ AVI-Datei

Medien	USB-Stick		
<b>Profil (AVI-Version)</b>	BaselineProfile/Level 3, MainProfile/ Level 3.1 (MPEG4-AVC)	SimpleProfile/Level 5 (MPEG4)	AdvancedProfile/Level 2, MainProfile/ Level Medium, SimpleProfile/Level Medium (VC-1)
<b>Dateierweiterung (AVI-Version)</b>	.avi		
<b>Kompatibler Audio-Codec</b>	AAC, MP3, WMA		
<b>Kompatibler Video-Codec</b>	MPEG4-AVC (H.264)	MPEG4 (ISO/IEC 14496 Part.2)	VC-1
<b>Bitrate</b>	10 MBit/s, 14 MBit/s (MPEG4-AVC)	8 MBit/s (MPEG4)	20 MBit/s, 10 MBit/s, 384 kBit/s (VC-1)
<b>Maximale Bildgröße</b>	1.280 x 720 Pixel (MPEG4-AVC)	720 x 576 Pixel (MPEG4)	1.280 x 720 Pixel, 720 x 480 Pixel, 352 x 288 Pixel (VC-1)

■ MKV-Datei

Medien		USB-Stick	
<b>Profil (MKV-Version)</b>	BaselineProfile/Level 3, MailProfile/Level 3.1 (MPEG4-AVC)	SimpleProfile/Level 5 (MPEG4)	AdvancedProfile/Level 2, MainProfile/Level Medium, SimpleProfile/Level Medium (VC-1)
<b>Dateierweiterung (MKV-Version)</b>		.mkv	
<b>Kompatibler Audio-Codec</b>		AAC, MP3	
<b>Kompatibler Video-Codec</b>	MPEG4-AVC (H.264)	MPEG4 (ISO/IEC 14496 Part.2)	VC-1
<b>Bitrate</b>	10 MBit/s, 14 MBit/s (MPEG4-AVC)	8 MBit/s (MPEG4)	20 MBit/s, 10 MBit/s, 384 kBit/s (VC-1)
<b>Maximale Bildgröße</b>	1.280 x 720 Pixel (MPEG4-AVC)	720 x 576 Pixel (MPEG4)	1.280 x 720 Pixel, 720 x 480 Pixel, 352 x 288 Pixel (VC-1)





■ ASF/WMV-Datei

Medien		USB-Stick	
<b>Profil (ASF/WMV-Version)</b>	BaselineProfile/Level 3, MailProfile/Level 3.1 (MPEG4-AVC)		AdvancedProfile/Level 2, MainProfile/Level Medium, SimpleProfile/Level Medium (VC-1)
<b>Dateierweiterung (ASF/WMV-Version)</b>		.asf/.wmv	
<b>Kompatibler Audio-Codec</b>		WMA	
<b>Kompatibler Video-Codec</b>	MPEG4-AVC (H.264)		VC-1
<b>Bitrate</b>	10 MBit/s, 14 MBit/s (MPEG4-AVC)		20 MBit/s, 10 MBit/s, 384 kBit/s (VC-1)
<b>Maximale Bildgröße</b>	1.280 x 720 Pixel (MPEG4-AVC)		1.280 x 720 Pixel, 720 x 480 Pixel, 352 x 288 Pixel (VC-1)

## Informationen zu Open-Source-Lizenzen

Führen Sie die folgenden Schritte aus, um die Informationen zur Open-Source-Lizenz anzuzeigen:

### Modelle mit Audiosystem mit Farbdisplay

1. Drücken Sie die **MENU/CLOCK**-Taste.
2. Drehen Sie , um **Einstellungen** auszuwählen, und drücken Sie dann .
3. Drehen Sie , um **Lizenz** auszuwählen, und drücken Sie dann .

### Modelle mit Display Audio

1. Wählen Sie **Allgemeine Einstellungen**.
2. Wählen Sie **System**.
3. Wählen Sie **Detailinformationen**.

## Software für das Display-Audiosystem\*

Copyright 2014 jQuery Foundation und andere Anbieter  
<http://jquery.com/>

Hiermit wird jeder Person, die eine Kopie der Software und der zugehörigen Dokumentationen (die „Software“) erhält, unentgeltlich die Erlaubnis erteilt, mit der Software unbeschränkt zu verfahren, einschließlich des Rechts, Kopien der Software zu nutzen, zu vervielfältigen, zu verändern, zu kombinieren, zu veröffentlichen, zu verbreiten, unterzulizenzieren und/oder zu verkaufen und dies allen Personen zu gestatten, denen die Software zu diesem Zweck bereitgestellt wird. Diese Bestimmung unterliegt folgenden Bedingungen:

Der o. g. Urheberrechtsvermerk und dieser Erlaubnisvermerk sind allen Kopien und Teilkopien der Software beizulegen.

DIE SOFTWARE WIRD ENTSPRECHEND DEM „AKTUELLEN ENTWICKLUNGSSTAND“ OHNE AUSDRÜCKLICHE ODER STILLSCHWEIGENDE GEWÄHRLEISTUNGEN, INSBESONDERE HINSICHTLICH DER ZUSICHERUNG ALLGEMEINER GEBRAUCHSTAUGLICHKEIT, EIGNUNG FÜR EINEN BESTIMMTEN ZWECK UND NICHTVERLETZUNG, BEREITGESTELLT. IN KEINEM FALL SIND DIE AUTOREN ODER URHEBERRECHTSINHABER HAFTBAR FÜR ANSPRÜCHE, SCHADENERSATZ ODER ANDERE HAFTBARKEITEN, GLEICH OB IM RAHMEN EINES VERTRAGES, EINER UNERLAUBTEN HANDLUNG ODER ANDERWEITIG, DIE AUS ODER IM ZUSAMMENHANG MIT DER SOFTWARE ODER DER NUTZUNG ODER SONSTIGEN HANDLUNGEN IN DER SOFTWARE ENTSTEHEN.

\* Nicht bei allen Modellen verfügbar

Modelle mit Display Audio

## Rechtliche Hinweise zu Apple CarPlay/Android Auto

### FAHRERHANDBUCH/HAFTUNGSHINWEISE

DIE NUTZUNG VON CARPLAY UNTERLIEGT IHRER ZUSTIMMUNG ZU DEN CARPLAY NUTZUNGSBEDINGUNGEN, DIE IM RAHMEN DER APPLE iOS NUTZUNGSBEDINGUNGEN BEILIEGEN. ZUSAMMENFASSEND SCHLIESSEN DIE CARPLAY NUTZUNGSBEDINGUNGEN DIE HAFTUNG VON APPLE UND SEINER DIENSTLEISTER AUS, WENN DIE DIENSTE NICHT ORDNUNGSGEMÄSS AUSGEFÜHRT WERDEN ODER EINGESTELLT WERDEN, BEGRENZEN DIE WEITEREN VERPFLICHTUNGEN VON APPLE UND SEINEN DIENSTLEISTERN STRIKT, BESCHREIBEN DIE ARTEN VON BENUTZERINFORMATIONEN (EINSCHLIESSLICH VON ZUM BEISPIEL FAHRZEUGPOSITION, FAHRZEUGGESCHWINDIGKEIT UND FAHRZEUGSTATUS), DIE VON APPLE UND SEINEN DIENSTLEISTERN ERFASST UND GESPEICHERT WERDEN UND LEGEN BESTIMMTE MÖGLICHE RISIKEN BEI DER VERWENDUNG VON CARPLAY OFFEN, EINSCHLIESSLICH DES FAHRERABLENKUNGSPOTENZIALS. SIEHE APPLES DATENSCHUTZBESTIMMUNGEN FÜR DETAILS ZU APPLES VERWENDUNG UND HANDHABUNG VON DURCH CARPLAY HOCHGELADENE DATEN.

DIE NUTZUNG VON ANDROID AUTO UNTERLIEGT IHRER ZUSTIMMUNG ZU DEN ANDROID AUTO NUTZUNGSBEDINGUNGEN, DENEN SIE ZUSTIMMEN MÜSSEN, WENN DIE ANDROID AUTO-ANWENDUNG AUF IHR ANDROID-TELEFON HERUNTERGELADEN WIRD. ZUSAMMENFASSEND SCHLIESSEN DIE ANDROID AUTO NUTZUNGSBEDINGUNGEN DIE HAFTUNG VON GOOGLE UND SEINER DIENSTLEISTER AUS, WENN DIE DIENSTE NICHT ORDNUNGSGEMÄSS AUSGEFÜHRT ODER EINGESTELLT WERDEN, BEGRENZEN DIE VERPFLICHTUNGEN VON GOOGLE UND SEINEN DIENSTLEISTERN STRIKT, BESCHREIBEN DIE ARTEN VON BENUTZERINFORMATIONEN (EINSCHLIESSLICH VON ZUM BEISPIEL FAHRZEUGPOSITION, FAHRZEUGGESCHWINDIGKEIT UND FAHRZEUGSTATUS), DIE VON GOOGLE UND SEINEN DIENSTLEISTERN ERFASST UND GESPEICHERT WERDEN UND LEGEN BESTIMMTE MÖGLICHE RISIKEN BEI DER VERWENDUNG VON ANDROID AUTO OFFEN, EINSCHLIESSLICH DES FAHRERABLENKUNGSPOTENZIALS. SIEHE GOOGLES DATENSCHUTZBESTIMMUNGEN FÜR DETAILS ZU GOOGLES VERWENDUNG UND HANDHABUNG VON DURCH ANDROID AUTO HOCHGELADENE DATEN.

## ■ **GEWÄHRLEISTUNGSERKLÄRUNG; HAFTUNGSBESCHRÄNKUNG**

SIE BESTÄTIGEN UND ERKLÄREN SICH AUSDRÜCKLICH DAMIT EINVERSTANDEN, DASS DIE VERWENDUNG VON APPLE CARPLAY ODER ANDROID AUTO („DIE ANWENDUNGEN“) AUF IHR EIGENES RISIKO ERFOLGT UND DASS DAS GESAMTE RISIKO IM HINBLICK AUF ZUFRIEDENSTELLENDEN QUALITÄT, LEISTUNG, GENAUIGKEIT UND AUFWAND IM VOLLEN VON DER RECHTSSPRECHUNG ZUGELASSENEN RAHMEN BEI IHNEN LIEGT UND DASS DIE ANWENDUNGEN UND INFORMATIONEN DER ANWENDUNGEN „IM GEGENWÄRTIGEN ZUSTAND“ UND „NACH VERFÜGBARKEIT“ ZUR VERFÜGUNG GESTELLT WERDEN, MIT ALLEN FEHLERN UND OHNE GARANTIE JEGLICHER ART, UND HONDA SCHLIESST HIERMIT JEDE HAFTUNG UND BEDINGUNGEN BEZÜGLICH DER ANWENDUNGEN UND INFORMATIONEN DER ANWENDUNGEN AUS, EGAL OB AUSDRÜCKLICH, KONKLUDENT ODER GESETZLICH, EINSCHLIESSLICH IMPLIZIERTER GARANTIE UND/ODER BEDINGUNGEN DER VERMARKTBARKEIT, ZUFRIEDENSTELLENDER QUALITÄT, EIGNUNG FÜR EINEN BESTIMMTEN ZWECK, GENAUIGKEIT, DES STILLEN VERGNÜGENS UND DER NICHTVERLETZUNG DER RECHTE DRITTER. KEINE MÜNDLICHE ODER SCHRIFTLICHE INFORMATION ODER BERATUNG, DIE VON HONDA ODER EINEM BEVOLLMÄCHTIGTEN GEGEBEN WIRD, STELLT EINE GARANTIE DAR. BEISPIELSWEISE, ABER NICHT BESCHRÄNKT DARAUFG, LEHNT HONDA JEGLICHE GARANTIE BEZÜGLICH DER GENAUIGKEIT DER VON DEN ANWENDUNGEN ZUR VERFÜGUNG GESTELLTEN DATEN AB, WIE ZUM BEISPIEL GESCHÄTZTE FAHRTZEIT, GESCHWINDIGKEITSBEGRENZUNGEN, FAHRBAHNBEDINGUNGEN, NACHRICHTEN, WETTER, VERKEHR ODER ANDERE VON APPLE, GOOGLE ODER DEREN TOCHTERGESELLSCHAFTEN ODER DRITTANBIETERN ZUR VERFÜGUNG GESTELLTEN INHALTEN; HONDA HAFTET NICHT FÜR DEN VERLUST VON ANWENDUNGSDATEN, DER JEDERZEIT EINTRETEN KANN; HONDA GARANTIIERT NICHT, DASS DIE ANWENDUNGEN ODER VON DIESEN ZUR VERFÜGUNG GESTELLTE DIENSTE JEDERZEIT ZUR VERFÜGUNG STEHEN ODER DASS ALLE DIENSTE ZU JEDER ZEIT UND AN JEDEM STANDORT VERFÜGBAR SIND. DIENSTE KÖNNEN ZUM BEISPIEL OHNE VORANKÜNDIGUNG ZU REPARATUR, WARTUNG, SICHERHEITSKORREKTUREN, UPDATES, USW. AUSGESETZT ODER UNTERBROCHEN WERDEN ODER SIND MÖGLICHERWEISE IN IHREM GEBIET ODER AN IHREM STANDORT NICHT VERFÜGBAR, USW. IHNEN IST AUSSERDEM BEWUSST, DASS TECHNOLOGISCHE VERÄNDERUNGEN BEI DRITTANBIETERN ODER BEHÖRDENVORSCHRIFTEN EVENTUELL DAZU FÜHREN, DASS DIENSTE UND/ODER ANWENDUNGEN VERALTEN UND/ODER UNBRAUCHBAR WERDEN.

IN DEM NICHT DURCH GESETZE UNTERSAGTEN AUSMASS SIND HONDA ODER SEINE TOCHTERGESELLSCHAFTEN IN KEINEM FALL FÜR PERSONENSCHÄDEN ODER ANDERS GEARTETE BEILÄUFIG ENTSTANDENE, SPEZIELLE, INDIRECTE SCHÄDEN ODER FOLGESCHÄDEN HAFTBAR, EINSCHLIESSLICH, ABER OHNE BESCHRÄNKUNG AUF SCHADENERSATZANSPRÜCHE FÜR ENTGANGENE GEWINNE, BESCHÄDIGUNG ODER VERLUST VON DATEN, FEHLER BEI ÜBERMITTLUNG ODER EMPFANG VON DATEN, BETRIEBSUNTERBRECHUNG ODER ANDERE KOMMERZIELLE SCHÄDEN ODER VERLUSTE, DIE SICH AUS DER ANWENDUNG ODER IM ZUSAMMENHANG MIT DIESER ERGEBEN ODER DIE SICH AUS DER NUTZUNG DER ANWENDUNG DURCH SIE ODER IHRER UNFÄHIGKEIT ZUR NUTZUNG DIESER ANWENDUNG SOWIE DER DARIN ENTHALTENEN INFORMATIONEN ERGEBEN, AUS WELCHEM GRUND AUCH IMMER, UNGEACHTET DER HAFTUNGSTHEORIE (VERTRAG, SCHADEN ODER SONSTIGES) UND AUCH WENN HONDA ÜBER DIE MÖGLICHKEIT SOLCHER SCHÄDEN IN KENNTNIS GESETZT WURDE. IN EINIGEN LÄNDERN UND RECHTSSYSTEMEN IST DER AUSSCHLUSS ODER DIE BESCHRÄNKUNG DER HAFTUNG FÜR SCHÄDEN UNTERSAGT, SODASS DIESE BESCHRÄNKUNGEN UND AUSSCHLÜSSE GGF. FÜR SIE NICHT GÜLTIG SIND. DIE VORGENANNTEN BESCHRÄNKUNGEN GELTEN AUCH DANN, WENN DAS OBERGENANNTTE RECHTSMITTEL SEINEN EIGENTLICHEN ZWECK NICHT ERFÜLLT.



## Automatischer Notruf



### 1 eCall-Anzeige

- Fahrzeugidentifikationsnummer (FIN)
- Fahrzeugtyp (Pkw oder leichtes Nutzfahrzeug)
- Art der gespeicherten Energie für den Fahrzeugantrieb (Benzin/Diesel/CNG/LPG/Strom/Wasserstoff)
- Die letzten drei Standorte des Fahrzeugs
- Fahrtrichtung
- Auslösemodus (automatisch oder manuell)
- Zeitstempel

Wenn ein Notruf eingeleitet wird, werden die Lautsprecher des Fahrzeugs deaktiviert, sodass Sie den Mitarbeiter hören können.

Wenn der Betriebsmodus auf EIN gestellt wird, leuchtet die eCall-Anzeige eine Sekunde lang grün und dann eine Sekunde lang rot auf.

### Notruf (eCall)

Ihr Fahrzeug ist mit dem 112-basierten eCall-Service-System ausgestattet.

Der 112-basierte eCall-Service ist ein öffentlicher Service von allgemeinem Interesse und kostenlos zugänglich.

Das 112-basierte eCall-Fahrzeugsystem wird aktiviert, wenn der Betriebsmodus auf EIN gestellt ist. Bei einem Zusammenstoß ermittelt das System anhand der von den Fahrzeug-Sensoren erfassten Informationen den Grad des Aufpralls und löst je nach Schwere des Zusammenstoßes den Notruf aus.

Das 112-basierte eCall-Fahrzeugsystem kann bei Bedarf auch manuell ausgelöst werden.

#### **Manueller Notruf** S. 388

Die Verarbeitung personenbezogener Daten über das 112-basierte eCall-Fahrzeugsystem muss den in den Richtlinien 95/46/EG (ersetzt durch 2016/679/EG) und 2002/58/EG dargelegten Regeln zum Schutz personenbezogener Daten entsprechen und insbesondere auf der Notwendigkeit basieren, die wesentlichen Interessen der Personen gemäß Artikel 7(d) der Richtlinie 95/46/EG (ersetzt durch 2016/679/EG) zu schützen.

Die Verarbeitung solcher Daten ist streng auf die Zwecke beschränkt, für die die einheitliche europäische Notrufnummer 112 bestimmt ist.

Wenn das eCall-System ordnungsgemäß funktioniert, leuchtet die Anzeige grün.

- Grün: eCall-System ist bereit.
- Blinkt grün: eCall-System ist verbunden und tätigt einen eCall zu einer Notrufzentrale.

#### Außer Modelle für die Türkei

- Wiederholung eines kurzen Blinkmusters der roten Leuchte: Das eCall-System konnte keine Verbindung zu einem Mitarbeiter herstellen. Die eCall-Anzeige wiederholt dieses Muster fünf Sekunden lang, dann leuchtet sie grün.

#### Modelle für die Türkei

- Wiederholung eines kurzen Blinkmusters der roten Leuchte: Das eCall-System konnte keine Verbindung zu einem Mitarbeiter herstellen. Die eCall-Anzeige wiederholt dieses Muster 30 Sekunden lang, dann leuchtet sie grün.

Wenn das 112-basierte eCall-System im Falle eines kritischen Systemfehlers deaktiviert wird, erhalten die Fahrzeuginsassen folgende Warnung:

- Rot oder schwarz: Es ist ein Problem mit dem eCall-System aufgetreten. Wenn die Anzeige auch nach dem Neustart des Fahrzeugs rot oder schwarz bleibt, lassen Sie das System von einem Händler überprüfen.
- Blinkt rot: Der Ladezustand der Reservebatterie ist zu niedrig. Während die Stromversorgung eingeschaltet ist, wird die Batterie aufgeladen. Sobald die Batterie auf einen bestimmten Stand aufgeladen wurde, leuchtet die eCall-Anzeige grün.

#### Notruf (eCall)

Die Empfänger der Daten, die vom 112-basierten eCall-Fahrzeugsystem verarbeitet werden, sind die relevanten Notrufzentralen, die von den jeweiligen öffentlichen Behörden des Landes, in dem sie sich befinden, benannt wurden. Für diese ist die einheitliche europäische Notrufnummer 112 bestimmt, und sie empfangen als erste diese Daten.

Ihr Fahrzeug kann ggf. KEINE Verbindung mit einer Notrufzentrale aufbauen, wenn:

- der Ladestand der 12-V-Batterie und der Reservebatterie zu niedrig ist.
- sich Ihr Fahrzeug in einem Gebiet ohne ausreichende Netzabdeckung befindet.
- Ein Problem mit dem eCall-System selbst oder seinen Peripheriegeräten wie dem Mikrofon oder den Lautsprechern vorliegt.

Die Reservebatterie ist für einen Betrieb von mindestens drei Jahren ausgelegt, danach muss sie möglicherweise ausgetauscht werden.

Die Reservebatterie kann nicht direkt erworben werden. Wenden Sie sich zum Austausch an einen Händler.

## Manueller Notruf

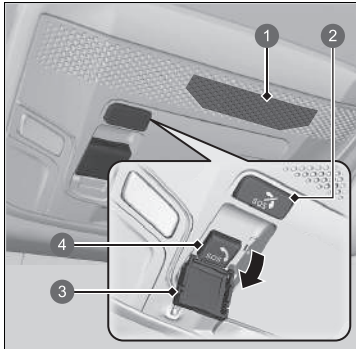

- ① Mikrophon
- ② **SOS**-Abbruchtaste
- ③ Abdeckung
- ④ **SOS**-Taste

Die **SOS**-Taste wird durch eine Abdeckung geschützt. Öffnen Sie die Abdeckung, um Zugang zu erhalten.

Wenn ein Notruf eingeleitet wird, werden die Lautsprecher des Fahrzeugs deaktiviert, sodass Sie den Mitarbeiter hören können.

Wenn Sie einen Notruf tätigen müssen, können Sie eine Verbindung manuell herstellen: Halten Sie die **SOS**-Taste länger als 0,5 Sekunden gedrückt.

Zum Abbrechen eines Anrufs drücken Sie innerhalb von 5 Sekunden nach dem Drücken der **SOS**-Taste die **SOS**-Abbruchtaste für mehr als 0,5 Sekunden.

### Manueller Notruf

Drücken Sie die Taste **NICHT** während der Fahrt. Wenn Sie einen Mitarbeiter kontaktieren müssen, parken Sie das Fahrzeug an einer sicheren Stelle, bevor Sie einen Anruf tätigen.

Wenn das eCall-System zunächst keine Verbindung zu einem Notrufzentralen-Mitarbeiter herstellen kann, versucht es dies so lange weiter, bis eine Verbindung hergestellt ist. Wenn jedoch seit dem ersten Versuch zwei Minuten vergangen sind, versucht das System nicht länger, eine Verbindung herzustellen.

Die **SOS**-Abbruchtaste bricht einen Anruf nicht ab, sobald das System mit einer Notrufzentrale verbunden ist.

## Israelische Modelle

מוצר : מערכת טלמטיקה ( כולל סוללת גיבו )

סימן רשום : DENSO

ארץ ייצור : ראה מוצר

דגם : OGEY10

שנת ייצור : ראה מוצר

Name des Importeurs: **Mayer's Cars and Trucks Co. Ltd.**

Adresse des Importeurs: 17 Yitzhak Sadeh St. Tel Aviv 677775, Israel

## ▶▶ Notruf (eCall)

## Datenschutz

Das 112-basierte eCall-Fahrzeugsystem stellt Folgendes sicher:

- Die im Systemspeicher enthaltenen Daten sind außerhalb des Systems nicht verfügbar, bevor ein eCall ausgelöst wird.
- Sie sind nicht rückverfolgbar und unterliegen im normalen Betriebszustand keiner konstanten Nachverfolgung.
- Daten im internen Systemspeicher werden automatisch und kontinuierlich entfernt.

Damit das System normal funktioniert, werden die Standortdaten des Fahrzeugs ständig im internen Speicher des Systems überschrieben, sodass die letzten drei Standorte des Fahrzeugs auf dem neuesten Stand gehalten werden.

Das Protokoll der Aktivitätsdaten im 112-basierten eCall-Fahrzeugsystem wird nicht länger aufbewahrt, als für den Zweck des Notrufs (eCall) nötig ist, und in keinem Fall länger als 13 Stunden ab dem Zeitpunkt, an dem ein Notruf (eCall) initiiert wurde.

## ►► Notruf (eCall)

### Rechte des Eigentümers

Die betroffene Person (Eigentümer des Fahrzeugs) hat ein Recht auf Zugriff auf die Daten und kann gegebenenfalls die Korrektur, Löschung oder Sperrung von Daten anfordern, die sie betreffen und deren Verarbeitung nicht den Bestimmungen der Richtlinie 95/46/EG (ersetzt durch 2016/679/EG) entspricht.

Alle Dritten, denen die Daten offengelegt wurden, müssen von einer solchen Berichtigung, Löschung oder Sperrung, die in Übereinstimmung mit dieser Richtlinie durchgeführt wurde, benachrichtigt werden, es sei denn, dies erweist sich als unmöglich oder erfordert einen unverhältnismäßigen Aufwand.

Die betroffene Person hat das Recht, sich bei der zuständigen Datenschutzbehörde zu beschweren, wenn sie der Ansicht ist, dass ihre Rechte infolge der Verarbeitung ihrer personenbezogenen Daten verletzt wurden.

Honda eCall-Serviceinformationen:

Wenn Sie Fragen zu eCall haben, wenden Sie sich an die Niederlassung, die für das Land, in dem Sie Ihren Wohnsitz haben, zuständig ist. Eine Liste der Niederlassungen finden Sie im Serviceheft.



# Fahren

In diesem Kapitel werden die Themen Fahren und Tanken behandelt.

<b>Vor Fahrtantritt</b> .....	392
<b>Anhängerbetrieb</b> .....	396
<b>Während der Fahrt</b>	
Einschalten der Stromversorgung .....	397
Sicherheitshinweise für die Fahrt .....	400
Getriebe .....	402
Schalten .....	403
ECON-Modus .....	405
Akustisches Fahrzeug-Warnsystem .....	406
Geschwindigkeitsbegrenzer .....	407
Intelligenter Geschwindigkeitsbegrenzer .....	413
Fahrstabilitätshilfe (VSA) .....	420

Handling-Assistent AHA (Agile Handling Assist) .....	422
Druckverlust-Warnsystem .....	423
Toter-Winkel-Assistent (BSI)* .....	428
Hochspannungsbatterie .....	432
<b>Honda SENSING</b> .....	433
Präventives Fahrerassistenzsystem (CMBS) .....	436
Adaptive Geschwindigkeitsregelung (ACC) mit Stauassistent .....	448
Aktiver Spurhalteassistent (LKAS) .....	468
Spurhalteassistent (RDM) .....	479
Verkehrszeichenerkennung .....	487
Vordere Weitwinkelkamera .....	494

<b>Bremsen</b>	
Bremsanlage .....	496
Antiblockiersystem (ABS) .....	503
Bremsassistentensystem .....	504
Emergency Stop Signal .....	505
<b>Parken des Fahrzeugs</b>	
Nach dem Anhalten .....	506
Einparkhilfe* .....	508
Ausparkassistent* .....	512
<b>Mehrfachansicht-Rückfahrkamera*</b> .....	517
<b>Vorgehensweise beim Tanken</b> .....	519
<b>Kraftstoffeinsparung und CO<sub>2</sub>-Emissionen</b> .....	522

\* Nicht bei allen Modellen verfügbar

## Vorbereitung vor dem Fahren

Prüfen Sie vor Fahrtantritt Folgendes.

### Kontrollen außerhalb des Fahrzeugs

- Stellen Sie sicher, dass Fenster, Türspiegel, Außenleuchten oder sonstige Fahrzeugbereiche nicht versperrt sind.
  - ▶ Entfernen Sie jeglichen Frost, Schnee oder Eis.
  - ▶ Entfernen Sie den Schnee vom Dach, da dieser herunterrutschen und das Sichtfeld während der Fahrt behindern kann. Wenn das Eis festgefroren ist, entfernen Sie es, sobald es angetaut ist.
  - ▶ Wenn Sie Eis an den Rädern entfernen, achten Sie darauf, dass Sie weder das Rad noch Teile des Rads beschädigen.
- Vergewissern Sie sich, dass die Motorhaube fest geschlossen ist.
  - ▶ Öffnet sich die Motorhaube während der Fahrt, wird die Sicht nach vorn versperrt.
- Vergewissern Sie sich, dass die Reifen in gutem Zustand sind.
  - ▶ Prüfen Sie den Luftdruck und prüfen Sie auf Beschädigung und übermäßigen Verschleiß.  
    **☒ Prüfen und Warten der Reifen S. 565**
- Vergewissern Sie sich, dass sich weder Personen noch Objekte am Fahrzeug befinden.
  - ▶ Aus Fahrersicht sind tote Winkel vorhanden.

### » Kontrollen außerhalb des Fahrzeugs

#### ACHTUNG

Sind die Türen zugefroren, lösen Sie das Eis an den Türkanten mit warmem Wasser. Versuchen Sie nicht, die Türen gewaltsam zu öffnen, da dies zu Schäden am Dichtungsgummi entlang der Tür führen kann. Wischen Sie anschließend die Bereiche trocken, um weiteres Einfrieren zu verhindern.

Verwenden Sie kein warmes Wasser für die Schließzylinder. Der Schlüssel kann nicht eingesteckt werden, wenn das Wasser gefriert.

Die Wärme des Motors und der Abgase kann zur Entzündung von leicht entflammbarem Material führen, das unter der Motorhaube verblieben ist, und so einen Brand verursachen. Wenn Sie Ihr Fahrzeug über einen längeren Zeitraum abgestellt hatten, kontrollieren Sie es auf eventuell angesammelte Fremdkörper, beispielsweise trockenes Gras und Laub, das heruntergefallen oder von einem kleinen Tier für den Nestbau eingetragen worden ist, und entfernen Sie solches Material. Kontrollieren Sie auch, ob leicht entflammables Material unter der Motorhaube zurückgeblieben ist, nachdem Sie oder andere Wartungsarbeiten an Ihrem Fahrzeug durchgeführt haben.

## Kontrollen im Fahrzeug

- Verstauen oder sichern Sie alles richtig im Fahrzeug.
  - ▶ Bei zu viel Gepäck oder falschem Verstauen können Fahrzeughandling, Stabilität, Bremsweg und Reifen beeinträchtigt werden, sodass das Fahrzeug nicht mehr sicher ist.
    - ✘ **Beladungsgrenze** S. 395
- Stapeln Sie Gegenstände nicht über Sitzhöhe hinaus.
  - ▶ Ihre Sicht kann dadurch behindert werden, und Gegenstände können sich bei plötzlichem Bremsen lösen.
- Verstauen Sie keine Gegenstände in den vorderen Fußräumen. Stellen Sie sicher, dass die Fußmatte befestigt ist.
  - ▶ Ein Gegenstand oder eine nicht befestigte Fußmatte kann sich während der Fahrt am Brems- oder Gaspedal verhaken.
- Tiere dürfen sich während der Fahrt nicht frei im Fahrzeug bewegen.
  - ▶ Sie können den Fahrer behindern und hierdurch einen Unfall verursachen.
- Schließen Sie alle Türen und die Heckklappe.
- Stellen Sie Ihre Sitzposition korrekt ein.
  - ▶ Stellen Sie auch die Kopfstütze ein.
    - ✘ **Einstellen der Sitze** S. 211
    - ✘ **Einstellen der vorderen Kopfstützen** S. 218
- Stellen Sie Spiegel und Lenkrad wie gewünscht ein.
  - ▶ Stellen Sie diese bei korrekter Fahrposition ein.
    - ✘ **Einstellen der Spiegel** S. 208
    - ✘ **Einstellen des Lenkrads** S. 207

## ☒ Kontrollen im Fahrzeug

Die Scheinwerfereinstellung wurde werkseitig vorgenommen und muss normalerweise nicht eingestellt werden. Wenn Sie den Kofferraum jedoch regelmäßig schwer beladen, lassen Sie die Ausrichtung bei einem Händler oder von einem qualifizierten Mechaniker nachjustieren.

Den Winkel des Abblendlichts können Sie selbst einstellen.

✘ **Scheinwerferhöhenverstellung** S. 198



- Stellen Sie sicher, dass hinter den Vordersitzen platzierte Gegenstände nicht unter die Sitze rollen können.
  - ▶ Sie können mit der Bedienbarkeit der Pedale durch den Fahrer oder der Sitzverstellung in Konflikt kommen.
- Stellen Sie sicher, dass alle Fahrgäste angeschnallt sind.
  - 📌 **Anlegen eines Sicherheitsgurts** S. 48
- Stellen Sie sicher, dass die Anzeigen auf dem Armaturenbrett beim Starten des Motors aufleuchten und kurz danach erlöschen.
  - ▶ Lassen Sie das Fahrzeug immer von einem Händler überprüfen, wenn ein Problem angezeigt wird.
    - 📌 **Markierungen** S. 106

## Beladungsgrenze

Wenn Sie Gepäck laden, dürfen das Gesamtgewicht des Fahrzeugs, alle Passagiere und das Gepäck nicht das maximal zulässige Gewicht überschreiten.

➤ **Technische Daten** S. 632

Die Last für die Vorder- und Hinterachse darf auch die maximal zulässige Achslast nicht überschreiten.

➤ **Technische Daten** S. 632

### Beladungsgrenze

#### **WARNUNG**

Überlastung oder unangemessene Belastung kann Handling und Stabilität beeinträchtigen und einen Unfall mit schweren oder tödlichen Verletzungen verursachen.

Beachten Sie alle Lastgrenzen und sonstige Lastrichtlinien in diesem Handbuch.

Ihr Fahrzeug ist nicht dafür ausgelegt, einen Anhänger zu ziehen. Falls Sie dies dennoch versuchen, kann Ihre Garantie hierdurch erlöschen.

## Einschalten der Stromversorgung



1 Schalter für die elektrische Feststellbremse

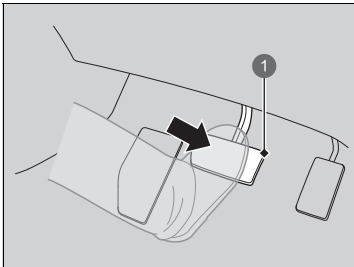

1 Bremspedal

1. Stellen Sie sicher, dass die Feststellbremse betätigt ist.
  - ▶ Die Feststellbremsen- und Bremsanlagenanzeige leuchtet beim Ziehen des Schalters für die elektrische Feststellbremse 30 Sekunden lang auf.
2. Prüfen Sie, ob der Schalthebel in der Position **P** ist, und drücken Sie dann das Bremspedal.
  - ▶ Ihr Fahrzeug kann zwar in der Position **N** gestartet werden, aber der Start in der Position **P** ist sicherer.

### ☒ Einschalten der Stromversorgung

Betätigen Sie beim Starten des Stromversorgungssystems das Bremspedal.

Der Motor lässt sich bei kälteren Temperaturen und in dünnerer Luft bei Höhen von über 2.400 m schwerer starten.





Um das Stromversorgungssystem bei kälteren Temperaturen zu starten, schalten Sie alle elektrischen Stromverbraucher, wie z. B. Leuchten, Klimaautomatik und Heckscheibenheizung aus, um die 12-Volt-Batterie zu entlasten.

Falls die Auspuffanlage nicht normal klingt oder Sie Abgase im Innenraum des Fahrzeugs riechen können, lassen Sie Ihr Fahrzeug von einem Händler prüfen. Möglicherweise liegt eine Störung des Motors oder der Auspuffanlage vor.

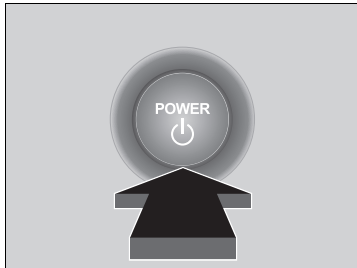
Durch die Wegfahrsperre ist Ihr Fahrzeug vor Diebstahl geschützt. Wird ein falsch kodierter Schlüssel (oder ein anderes Gerät) verwendet, wird das Stromversorgungssystem nicht aktiviert.  
➤ **Wegfahrsperre** S. 181

Wenn Sie den Betriebsmodus auf EIN stellen, kann der Eindruck entstehen, dass sich das Bremspedal leicht absenkt. Dies ist normal.



3. Drücken Sie die Taste **POWER**, ohne das Gaspedal zu betätigen, aber während Sie das Bremspedal betätigen.
  4. Überprüfen Sie die -Anzeige (Ready).
    - ▶ Treten Sie das Bremspedal weiterhin durch, bis die -Anzeige aufleuchtet.
    - ▶ Die -Anzeige leuchtet auf, wenn das Stromversorgungssystem eingeschaltet ist und Sie anfahren können.
    - ▶ Wenn die Außentemperatur extrem niedrig ist, können Sie erst fahren, wenn sich die Bedingungen verbessert haben. In diesem Fall leuchtet die -Anzeige nicht auf und auf dem Fahrer-Informationssystem wird eine Warnmeldung angezeigt.
- **Markierungen** S. 106

#### ☒ Einschalten der Stromversorgung

Bringen Sie die schlüssellose Fernbedienung nahe an die **POWER**-Taste, wenn die Batterie in der schlüssellosen Fernbedienung schwach ist.



#### ☒ **Wenn die Batterie der schlüssellosen Fernbedienung zu schwach ist** S. 606

Das Stromversorgungssystem startet u. U. nicht, wenn die schlüssellose Fernbedienung starken Hochfrequenzwellen ausgesetzt ist.

Halten Sie die **POWER**-Taste nicht gedrückt, um das Stromversorgungssystem zu starten.

Wenn das Stromversorgungssystem nicht startet, warten Sie mindestens 30 Sekunden lang, bevor Sie es erneut versuchen.

Der Verbrennungsmotor läuft möglicherweise nicht, wenn das Fahrzeug fahrbereit ist.

Sie können anfahren, wenn die -Anzeige aufleuchtet. Wenn Sie die **POWER**-Taste drücken, während das Bremspedal bei leuchtender -Anzeige betätigt wird, wird der Betriebsmodus auf FAHRZEUG AUS gestellt ist und Sie können nicht anfahren.

#### ☒ **Ready-Anzeige** S. 110

### ■ Anhalten des Stromversorgungssystems

Sie können das Stromversorgungssystem abstellen, wenn das Fahrzeug vollständig zum Stillstand gekommen ist.

1. Schalten Sie das Getriebe auf **P**.
2. Drücken Sie die **POWER**-Taste.

## ■ Startvorgang

1. Lassen Sie den rechten Fuß auf dem Bremspedal und stellen Sie sicher, dass die Anzeige  leuchtet. Stellen Sie dann den Wählhebel auf **[D]**. Wählen Sie für die Rückwärtsfahrt **[R]** aus.
2. Lassen Sie bei betätigter elektrischer Feststellbremse das Bremspedal los und drücken Sie vorsichtig auf das Gaspedal.
  - ▶ Vergewissern Sie sich, dass die Feststellbremsen- und Bremsanlagenanzeige erlischt.
    - **Feststellbremse** S. 496

## ■ Berganfahrhilfe

Die Berganfahrhilfe legt beim Anfahren an Steigungen kurzzeitig die Bremse an, damit das Fahrzeug nicht ins Rollen kommt, wenn Sie den Fuß vom Bremspedal auf das Gaspedal setzen. Schalten Sie das Getriebe auf **[D]**. **[B]** wenn Sie bergauf fahren, oder **[R]**, wenn Sie bergab fahren. Lassen Sie das Bremspedal los.

## ☒ Startvorgang

Die Feststellbremse können Sie auch durch Drücken auf den Schalter für die elektrische Feststellbremse lösen, während Sie gleichzeitig das Bremspedal treten. Wenn Ihr Fahrzeug in Fahrtrichtung bergab zeigt, lässt es sich weicher anfahren, indem Sie statt auf das Gaspedal zu treten besser manuell den Schalter für die elektrische Feststellbremse betätigen, um die Feststellbremse zu lösen.

Da es sich um ein Hybridfahrzeug handelt, machen sich möglicherweise keine Geräusche und Vibrationen vom Verbrennungsmotor bemerkbar, obwohl das Fahrzeug fahrbereit ist. Außerdem werden Sie nicht darauf aufmerksam gemacht, dass Sie anfahren können. Vergewissern Sie sich, dass die -Anzeige leuchtet, bevor Sie anfahren.

## ☒ Berganfahrhilfe

Die Berganfahrhilfe kann u. U. nicht verhindern, dass das Fahrzeug an einem sehr steilen oder rutschigen Hang bergab rollt. Sie funktioniert u. U. nicht bei geringen Steigungen.

Die Berganfahrhilfe ist auch dann funktionsbereit, wenn das VSA abgeschaltet ist.

Die Berganfahrhilfe ist kein Ersatz für die Feststellbremse.

## Sicherheitshinweise für die Fahrt

### ■ Bei Nebel

Wenn es neblig ist, wird die Sicht schlecht. Schalten Sie auch während des Tages das Abblendlicht ein, wenn Sie fahren. Fahren Sie langsamer und verwenden Sie die Mittellinie der Fahrbahn, Leitplanken und das Rücklicht des Fahrzeugs vor Ihnen als Fahrhilfe.

### ■ Bei starkem Wind

Halten Sie das Lenkrad fest, wenn ein starker Seitenwind das Fahrzeug während der Fahrt abtreibt. Bremsen Sie das Fahrzeug langsam ab und halten Sie es in der Straßenmitte. Nehmen Sie sich vor Windböen in Acht, besonders wenn das Fahrzeug einen Tunnel verlässt, über eine Brücke oder an einem Flussufer entlang fährt, eine freie Fläche wie einen Steinbruch überquert und an einem großen Lastwagen vorbeifährt.

### » Sicherheitshinweise für die Fahrt

**VORSICHT:** Fahren Sie nicht dort auf der Straße, wo tiefe Pfützen sind. Das Fahren durch tiefes Wasser beschädigt den Motor und die Elektrik und führt zum Ausfall des Fahrzeugs.

#### ACHTUNG

Betätigen Sie nicht den Schalthebel, während Sie das Gaspedal drücken. Sie könnten hierdurch das Getriebe beschädigen.

#### ACHTUNG

Wenn das Lenkrad wiederholt extrem langsam gedreht wird oder längere Zeit ganz nach links oder rechts eingeschlagen gehalten wird, erwärmt sich die elektrische Servolenkung (EPS). Das System aktiviert dann einen Schutzmodus mit verringerter Leistung. Die Lenkbetätigung wird in diesem Fall zunehmend schwerer. Sobald das System abgekühlt ist, steht wieder die volle Leistung des EPS zur Verfügung. Ein häufiger Betrieb unter diesen Bedingungen kann zu einer Beschädigung des Systems führen.

Wenn der Betriebsmodus während der Fahrt auf ZUBEHÖR gestellt wird, schaltet der Verbrennungsmotor ab. In diesem Fall ist keine Lenkhilfe oder Bremskraftunterstützung mehr vorhanden, sodass sich das Fahrzeug nur noch schwer steuern lässt.

Wählen Sie während der Fahrt nicht **[N]**, da hierdurch die regenerative Brems- und die Beschleunigungswirkung beeinträchtigt wird.

## ■ Bei Regen

Wenn es regnet, ist die Straße rutschig. Vermeiden Sie starkes Bremsen, rasche Beschleunigung und abrupte Lenkbewegungen und fahren Sie vorsichtiger. Es ist wahrscheinlich, dass Aquaplaning auftritt, wenn Sie auf einer Straße mit Spurrillen und Pfützen fahren. Fahren Sie nicht in tiefem Wasser oder auf überfluteten Straßen. Hierbei kann das Stromversorgungssystem oder der Antriebsstrang beschädigt oder der Ausfall elektrischer Komponenten verursacht werden.

## ■ Sonstige Sicherheitshinweise

Schlägt etwas heftig von unten gegen das Fahrzeug, halten Sie an einem sicheren Ort an. Prüfen Sie die Unterseite des Fahrzeugs auf Beschädigungen und Flüssigkeitslecks.

## ☒ Sicherheitshinweise für die Fahrt

Vermeiden Sie während der ersten 1.000 km plötzliches Beschleunigen bzw. Vollgas, um das Stromversorgungssystem und den Antriebsstrang nicht zu beschädigen.

Vermeiden Sie auf den ersten 300 km starkes Bremsen. Hieran sollten Sie sich auch halten, wenn Sie Bremsbeläge austauschen.

## ☒ Bei Regen

Seien Sie bei Aquaplaning vorsichtig. Wenn Sie auf einer mit Wasser bedeckten Straße mit überhöhter Geschwindigkeit fahren, bildet sich eine Wasserschicht zwischen Reifen und Fahrbahndecke. Wenn das passiert, kann das Fahrzeug nicht auf Fahrerbefehle wie z. B. lenken oder bremsen reagieren.

Bremsen Sie langsam ab, wenn Sie Herunterschalten. Bei rutschigen Straßenoberflächen können die Reifen durch plötzliches regeneratives Bremsen rutschen.



## Getriebe

---

### ■ Kriechneigung

Dieses Fahrzeug kriecht wie ein herkömmliches benzinbetriebenes Fahrzeug mit Automatikgetriebe.

Lassen Sie Ihren Fuß weiter auf dem Bremspedal, wenn das Fahrzeug zum Stillstand gekommen ist.

### ■ Kickdown

Wird das Gaspedal an einer Steigung schnell betätigt, reagiert das Fahrzeug möglicherweise ähnlich wie ein Fahrzeug mit Automatikgetriebe, was zu unerwarteter Beschleunigung führt.

Betätigen Sie das Gaspedal vorsichtig. Dies gilt besonders auf rutschigen bzw. glatten Fahrbahnen und in Kurven.

# Schalten

Passen Sie die Schaltposition an Ihre Fahrbedürfnisse an.

## ■ Schalthebelpositionen

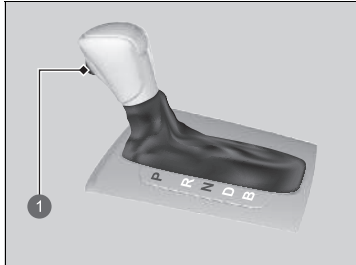

1 Entriegelungstaste

### **P** Parken

Wird beim Parken oder beim Motorstart verwendet.

### **R** Rückwärts

Wird beim Rückwärtsfahren verwendet.

### **N** Neutral

Das Getriebe ist nicht gesperrt.

### **D** Fahren

Zweck:

Für normale Fahrt.

### **B** Fahren (B)

Wird bei Fahrten auf langen Gefällen und zur Verbesserung des regenerativen Bremsens verwendet.

## » Schalten

### **⚠️ WARNUNG**

Das Fahrzeug kann sich in Bewegung setzen, wenn es zurückgelassen wird, ohne dass sichergestellt ist, dass sich der Wählhebel in Parkposition befindet.

Rollende Fahrzeuge können Unfälle verursachen, die zu Verletzungen oder sogar zum Tode führen.

Lassen Sie den Fuß immer auf dem Bremspedal, bis Sie sichergestellt haben, dass **P** auf der Schaltungsanzeige angezeigt wird.

Ist der Ladezustand der Hochspannungsbatterie voll oder die Temperatur der Hochspannungsbatterie niedrig, kann das regenerative Bremsen weniger effektiv sein.

Der Betriebsmodus kann erst dann von EIN auf FAHRZEUG AUS geändert werden, wenn sich der Wählhebel in der Stellung **P** befindet.

Gelegentlich kann es länger als üblich dauern, bis sich das Fahrzeug bewegt, wenn Sie **R** auswählen, das Bremspedal loslassen und/oder das Gaspedal betätigen. Dies kann auftreten, wenn der Ladezustand der Hochspannungsbatterie extrem niedrig ist und keine Fehlfunktion des Fahrzeugs anzeigt.

## ■ Schaltbetätigung

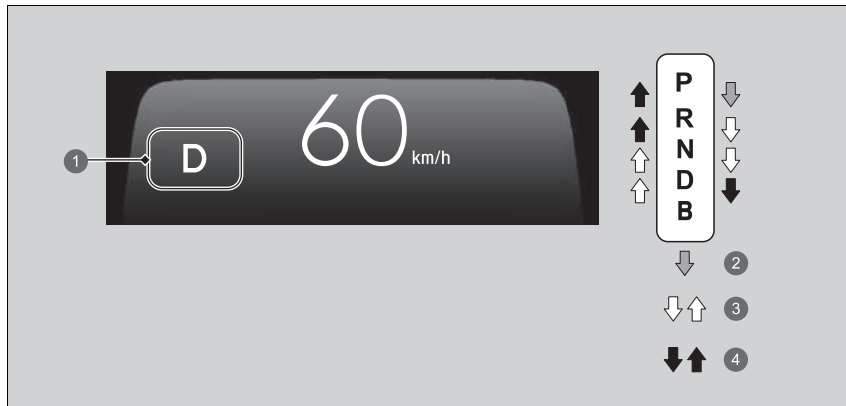

- 1 Schaltpositionsanzeige (Getriebesystemanzeige)
- 2 Betätigen Sie das Bremspedal und drücken Sie die Entriegelungstaste des Schalthebels, um zu schalten.
- 3 Schalten Sie, ohne die Entriegelungstaste des Schalthebels zu drücken.
- 4 Drücken Sie die Entriegelungstaste des Schalthebels und schalten Sie.

## ▶ Schaltbetätigung

### ACHTUNG

Bringen Sie das Fahrzeug vollständig zum Stillstand und betätigen Sie das Bremspedal, bevor Sie von **[D]** in die Position **[R]** und umgekehrt schalten. Wird geschaltet, bevor das Fahrzeug zum Stillstand gekommen ist, können Getriebeschäden entstehen.

Prüfen Sie die Wählhebelposition anhand der Wählhebelpositionsanzeige, bevor Sie anfahren.

Wenn die Anzeige der derzeit ausgewählten Schaltposition blinkt, liegt eine Störung am Getriebe vor. Vermeiden Sie plötzliche Beschleunigungen und lassen Sie das Getriebe so bald wie möglich von einem Händler prüfen.

Beim Schalten bei extrem niedrigen Temperaturen (-30 °C) kann sich die Anzeige der Schaltstellung kurz verzögern. Vergewissern Sie sich vor dem Anfahren stets, dass die korrekte Schaltposition ausgewählt ist.

Wird das Bremspedal bei gedrückter Entriegelungstaste des Schalthebels betätigt, lässt sich der Schalthebel möglicherweise nicht bewegen. Betätigen Sie zuerst das Bremspedal.

## ECON-Modus

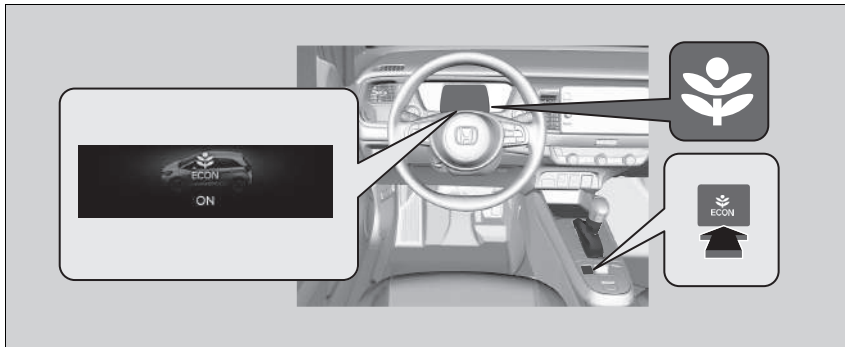

Die **ECON**-Taste dient zum Ein- und Ausschalten des ECON-Modus. Der ECON-Modus dient der Kraftstoffeinsparung, indem die Leistung der Klimaautomatik und die Reaktion des Gaspedals angepasst werden.

Um den ECON-Modus ein- und auszuschalten, drücken Sie die **ECON**-Taste, wenn der Betriebsmodus auf EIN gestellt ist.

### » ECON-Modus

Im ECON-Modus sind die Temperaturschwankungen der Klimaautomatik größer.

Aufgrund einer Notbremsung oder der Fahrbedingungen können Sie den Modus möglicherweise nicht ändern.

## Akustisches Fahrzeug-Warnsystem

---

Dieses System warnt Fußgänger, dass sich ein ausschließlich durch Strom betriebenes Fahrzeug mit einer Geschwindigkeit von etwa 25 km/h oder weniger nähert.

## Geschwindigkeitsbegrenzer

Dieses System ermöglicht es Ihnen, eine Höchstgeschwindigkeit einzustellen, die nicht überschritten werden kann, auch dann nicht, wenn Sie das Gaspedal durchdrücken. Die Fahrzeuggeschwindigkeitsbegrenzung kann zwischen ca. 30 km/h und 250 km/h eingestellt werden.

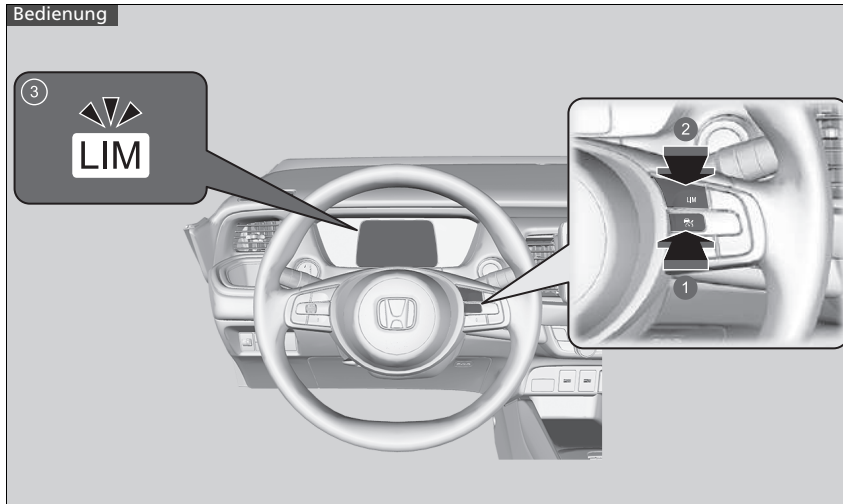

- 1 Drücken Sie die -Taste am Lenkrad.
- 2 Wenn eine andere Anzeige aufleuchtet, drücken Sie zum Einschalten des Geschwindigkeitsbegrenzers die **LIM**-Taste.
- 3 **Die Geschwindigkeitsbegrenzeranzeige (weiß) leuchtet im Instrument.**  
Der Geschwindigkeitsbegrenzer ist betriebsbereit.

### ⊗ Geschwindigkeitsbegrenzer

#### ⚠ WARNUNG

Der Geschwindigkeitsbegrenzer weist Einschränkungen auf. Für die Anpassung der Fahrzeuggeschwindigkeit, die Einhaltung der Geschwindigkeitsbegrenzung und den sicheren Betrieb des Fahrzeugs sind immer Sie selbst verantwortlich.

#### ⚠ WARNUNG

Betätigen Sie das Gaspedal nicht mehr als nötig. Behalten Sie je nach Fahrzeuggeschwindigkeit eine angemessene Gaspedalstellung bei.

Der Geschwindigkeitsbegrenzer behält möglicherweise nicht die eingestellte Geschwindigkeitsbegrenzung bei, wenn Sie bergab fahren. Verlangsamen Sie die Fahrt in einem solchen Fall durch Betätigen des Bremspedals.

Wenn Sie den Geschwindigkeitsbegrenzer nicht verwenden: Schalten Sie den Geschwindigkeitsbegrenzer aus, indem Sie die -Taste drücken.

Der Geschwindigkeitsbegrenzer und die folgenden Systeme können nicht gleichzeitig eingesetzt werden.  
-Adaptive Geschwindigkeitsregelung (ACC) mit Stauassistent  
-Intelligenter Geschwindigkeitsbegrenzer

## ■ So stellen Sie die Geschwindigkeitsbegrenzung ein

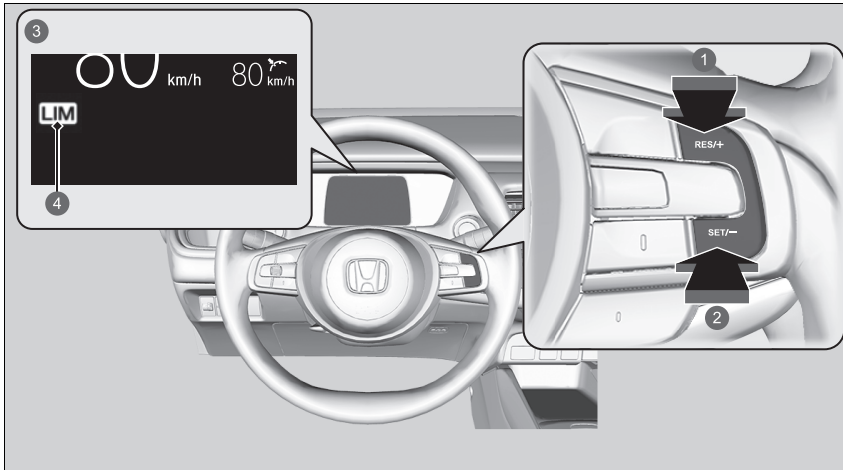

- 1 **RES/+**-Taste
- 2 **SET/--**-Taste
- 3 Ein, wenn der Geschwindigkeitsbegrenzer eingestellt ist.
- 4 Geschwindigkeitsbegrenzeranzeige (grün)

- Nehmen Sie den Fuß vom Pedal und drücken Sie bei Erreichen der gewünschten Geschwindigkeit die **SET/--**-Taste. Sobald Sie die **SET/--**-Taste loslassen, wird die Geschwindigkeitsbegrenzung fixiert und der Geschwindigkeitsbegrenzer wird eingestellt. Die Geschwindigkeitsbegrenzung wird angezeigt.
- Sie können die zuvor eingestellte Höchstgeschwindigkeit festlegen, indem Sie die **RES/+**-Taste drücken.

## ▶▶ So stellen Sie die Geschwindigkeitsbegrenzung ein

Wenn die Geschwindigkeitsbegrenzung während der Fahrt auf weniger als 30 km/h eingestellt wird, wird diese auf 30 km/h eingestellt.

Der Warnton ertönt, und die angezeigte Geschwindigkeitsbegrenzung blinkt, wenn die Fahrzeuggeschwindigkeit an einem steilen Gefälle die Begrenzung um 3 km/h überschreitet.

Der Geschwindigkeitsbegrenzer wird auf die aktuelle Geschwindigkeit eingestellt, falls diese höher als die zuvor eingestellte Höchstgeschwindigkeit ist, wenn Sie die **RES/+**-Taste drücken.

Sie können die auf dem Fahrer-Informationssystem\* oder dem Audio-/Informationsbildschirm\* angezeigte eingestellte Geschwindigkeit von km/h auf mph umschalten und umgekehrt.

- ▶ **Einheiten ändern** S. 153
- ▶ **Einstellungen\*** S. 155
- ▶ **Benutzerdefinierte Funktionen** S. 345

## ■ So stellen Sie die Geschwindigkeitsbegrenzung ein

Verringern oder erhöhen Sie die Geschwindigkeitsbegrenzung mit den Tasten **RES/+** oder **SET/-** am Lenkrad.

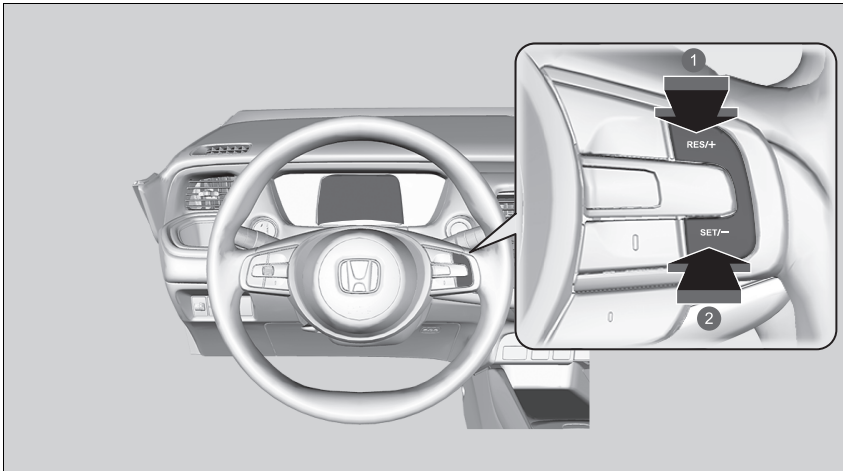

- ① Geschwindigkeit erhöhen
- ② Geschwindigkeit verringern

- Bei jedem Tastendruck erhöht oder verringert sich die Geschwindigkeitsbegrenzung um jeweils 1 km/h.
- Wenn Sie die Taste gedrückt halten, erhöht oder verringert sich die Geschwindigkeitsbegrenzung jede 1/2 Sekunde schrittweise um 10 km/h, bis die Systemgrenze erreicht wurde.
- Das Fahrzeug beschleunigt oder verlangsamt, bis die eingestellte Geschwindigkeit erreicht wurde.



### ■ Zeitweises Überschreiten der Geschwindigkeitsbegrenzung

Die Geschwindigkeitsbegrenzung kann überschritten werden, indem Sie das Gaspedal vollständig durchdrücken.

- ▶ Die angezeigte Geschwindigkeitsgrenze blinkt.
- ▶ Der Warnton ertönt, sobald die Geschwindigkeitsbegrenzung überschritten wird.

### ⌘ Zeitweises Überschreiten der Geschwindigkeitsbegrenzung

Der Warnton ertönt, wenn die Fahrzeuggeschwindigkeit bei vollständig durchgedrücktem Gaspedal die eingestellte Geschwindigkeitsbegrenzung übersteigt.

Der Geschwindigkeitsbegrenzer setzt wieder ein, sobald die Fahrgeschwindigkeit die eingestellte Geschwindigkeitsgrenze unterschreitet.

## Aufheben

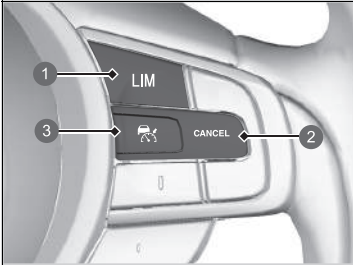

- ① LIM-Taste
- ② CANCEL-Taste
- ③ -Taste

Um den Geschwindigkeitsbegrenzer aufzuheben, gehen Sie wie folgt vor:

- Drücken Sie die **CANCEL**-Taste.
- Drücken Sie die -Taste.
- Drücken Sie die **LIM**-Taste.

## Aufheben

Der Geschwindigkeitsbegrenzer wechselt zur adaptiven Geschwindigkeitsregelung (ACC) mit Stauassistent bzw. zum intelligenten Geschwindigkeitsbegrenzer, wenn die **LIM**-Taste gedrückt wird.

Wiederaufnahmen der zuvor eingestellten Geschwindigkeit: **CANCEL**-Taste, die zuvor eingestellte Geschwindigkeit wird auf dem Instrument grau angezeigt.

Durch Drücken der **RES/+**-Taste wird der Geschwindigkeitsbegrenzer mit der angezeigten Geschwindigkeit aktiviert.

Wenn der Geschwindigkeitsbegrenzer auf die aktuelle Geschwindigkeit eingestellt wird, falls diese höher als die zuvor eingestellte Höchstgeschwindigkeit ist, wenn Sie die **RES/+**-Taste drücken.

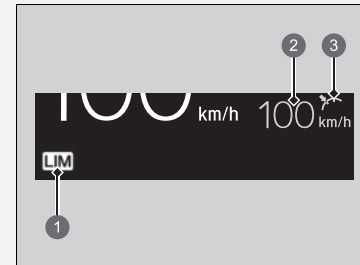

- ① Geschwindigkeitsbegrenzeranzeige (weiß)
- ② Vorher eingestellte Geschwindigkeit (grau)
- ③ Einstellungsstatus (grau)

» Aufheben

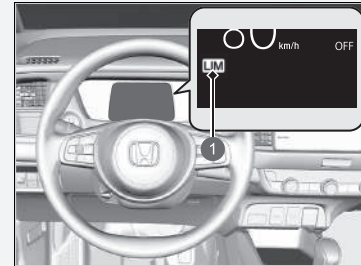

- 1 Geschwindigkeitsbegrenzeranzeige (weiß)

Falls ein Problem mit dem System vorliegt, wenn Sie den Geschwindigkeitsbegrenzer verwenden, ertönt der Warnton und leuchtet **OFF** auf. Der Geschwindigkeitsbegrenzer wird ausgeschaltet.

## Intelligenter Geschwindigkeitsbegrenzer

Stellt automatisch die Geschwindigkeitsbegrenzung ein, die die Verkehrszeichenerkennung erkannt hat. Die zulässige Höchstgeschwindigkeit kann nicht überschritten werden, selbst wenn das Gaspedal betätigt wird. Wenn Sie das Gaspedal ganz durchdrücken, kann die Geschwindigkeitsbegrenzung überschritten werden.

📄 **Verkehrszeichenerkennung** S. 487

### 📄 Intelligenter Geschwindigkeitsbegrenzer

#### **⚠️ WARNUNG**

Der intelligente Geschwindigkeitsbegrenzer weist Einschränkungen auf. Wenn die Verkehrszeichenerkennung nicht ordnungsgemäß funktioniert oder kein Geschwindigkeitsbegrenzungsschild vorhanden ist, kann der Sollwert des intelligenten Geschwindigkeitsbegrenzers über oder unter der zulässigen Höchstgeschwindigkeit liegen oder das System funktioniert nicht. Für die Anpassung der Geschwindigkeit, die Einhaltung der Geschwindigkeitsbegrenzung und den sicheren Betrieb des Fahrzeugs sind immer Sie selbst verantwortlich.

Das Fahrzeug beschleunigt je nach Druck auf das Gaspedal, bis es die von der Verkehrszeichenerkennung ermittelte Geschwindigkeit erreicht.

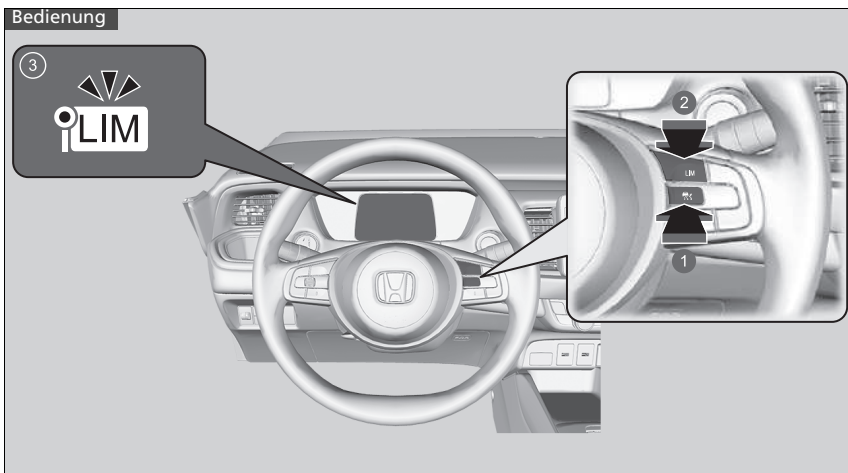

- 1 Drücken Sie die -Taste am Lenkrad.
- 2 Wenn eine andere Anzeige aufleuchtet, drücken Sie zum Einschalten des intelligenten Geschwindigkeitsbegrenzers die **LIM**-Taste.
- 3 **Die Anzeige für den intelligenten Geschwindigkeitsbegrenzer (weiß) leuchtet im Instrument.**

Der intelligente Geschwindigkeitsbegrenzer ist betriebsbereit.

### Intelligenter Geschwindigkeitsbegrenzer

Das System ist so konzipiert, dass es Schilder erkennt, die den Normen des Wiener Übereinkommens entsprechen. Möglicherweise können nicht alle Schilder erkannt werden, daher sollten Sie selbst stets auf die Straßenbeschilderung achten. Die Verkehrszeichenerkennung funktioniert weder in allen Ländern, die Sie bereisen, noch in allen Situationen einwandfrei.

#### Verkehrszeichenerkennung S. 487

Wenn der intelligente Geschwindigkeitsbegrenzer auf die falsche zulässige Höchstgeschwindigkeit eingestellt ist, führen Sie einen der folgenden Schritte aus:

Aufheben

- Drücken Sie die **CANCEL**-Taste.
- Drücken Sie die -Taste.
- Drücken Sie die **LIM**-Taste.

Zeitweises Überschreiten der Geschwindigkeitsbegrenzung

- Drücken Sie das Gaspedal vollständig durch.

Der intelligente Geschwindigkeitsbegrenzer behält möglicherweise nicht die eingestellte Geschwindigkeitsbegrenzung bei, wenn Sie bergab fahren. Verlangsamen Sie die Fahrt in einem solchen Fall durch Betätigen des Bremspedals.

Wenn Sie den intelligenten Geschwindigkeitsbegrenzer nicht verwenden, schalten Sie ihn durch Drücken der -Taste aus.

Der intelligente Geschwindigkeitsbegrenzer und die adaptive Geschwindigkeitsregelung (ACC) mit Stauassistent bzw. der Geschwindigkeitsbegrenzer können nicht gleichzeitig verwendet werden.

## ■ So stellen Sie die Geschwindigkeitsbegrenzung ein

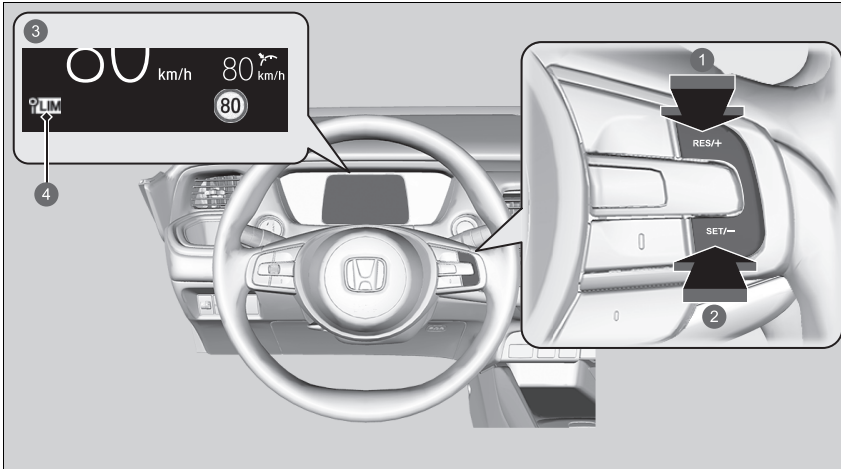

- ❶ **RES/+**-Taste
  - ❷ **SET/--**-Taste
  - ❸ Leuchtet, wenn der intelligente Geschwindigkeitsbegrenzer auf die Geschwindigkeitsbegrenzung eingestellt wird, die von der Verkehrszeichenerkennung erkannt wird.
  - ❹ Anzeige des intelligenten Geschwindigkeitsbegrenzers (grün)
- Sobald Sie die **SET/--** oder **RES/+**-Taste loslassen, wird der intelligente Geschwindigkeitsbegrenzer auf die Geschwindigkeitsbegrenzung eingestellt, die die Verkehrszeichenerkennung erkennt. Die Geschwindigkeitsbegrenzung wird angezeigt.

\* Nicht bei allen Modellen verfügbar

FORTSETZUNG

## ▣ Intelligenter Geschwindigkeitsbegrenzer

Verwenden Sie den intelligenten Geschwindigkeitsbegrenzer nicht in Gebieten mit anderen Einheiten als dessen festgelegte Anzeigeeinheit.

Stellen Sie Maßeinheit der eingestellten Fahrzeuggeschwindigkeit auf dieselbe Einheit ein wie in dem Gebiet, in dem Sie fahren.

- **Einheiten ändern** S. 153
- **Einstellungen\*** S. 155
- **Benutzerdefinierte Funktionen** S. 345

## ▣ So stellen Sie die Geschwindigkeitsbegrenzung ein

Wenn Sie den intelligenten Geschwindigkeitsbegrenzer bei einer von der Verkehrszeichenerkennung erkannten zulässigen Höchstgeschwindigkeit von weniger als 30 km/h einstellen, können die Geschwindigkeitsbegrenzer-Funktion und Warnfunktion vorübergehend deaktiviert werden.

Wenn die Fahrzeuggeschwindigkeit die von der Verkehrszeichenerkennung erkannte zulässige Höchstgeschwindigkeit überschreitet, verlangsamt sich ihr Fahrzeug allmählich auf die zulässige Höchstgeschwindigkeit oder darunter. Verlangsamen Sie die Fahrt bei Bedarf durch Betätigen des Bremspedals.

Der Warnton ertönt, und die angezeigte Geschwindigkeitsbegrenzung blinkt, wenn die Fahrzeuggeschwindigkeit die Begrenzung um mindestens 3 km/h überschreitet.

■ **Wenn die Verkehrszeichenerkennung das neue Geschwindigkeitsbegrenzungsschild erkennt.**

Der intelligente Geschwindigkeitsbegrenzer wird auf die neue Geschwindigkeitsbegrenzung eingestellt, die von der Verkehrszeichenerkennung erkannt wird.

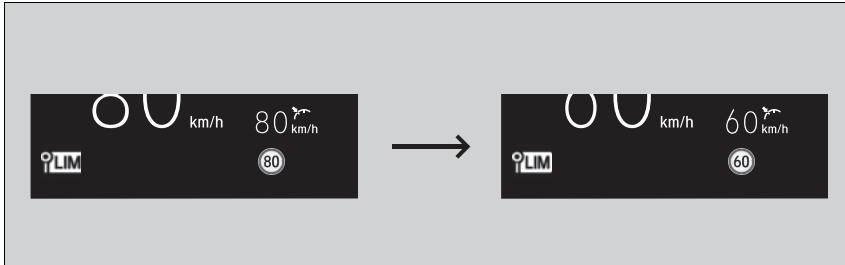

■ **Die Geschwindigkeitsbegrenzungs- und Warnfunktion kann in folgenden Fällen auch vorübergehend deaktiviert werden, wenn auf dem Bildschirm der Verkehrszeichenerkennung kein Geschwindigkeitsbegrenzungsschild angezeigt wird:**

- Das Ende der Geschwindigkeitsbegrenzung oder einer anderen Einschränkung wird festgestellt.
- Ihr Fahrzeug befährt/verlässt eine Autobahn oder Bundesstraße.
- Sie wenden an einer Kreuzung mit gesetztem Blinker und ändern die Fahrtrichtung.

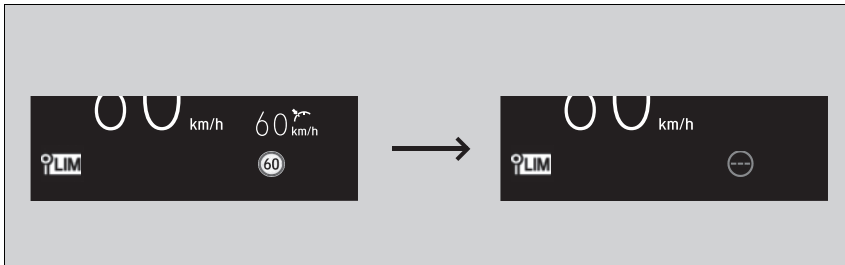

☞ So stellen Sie die Geschwindigkeitsbegrenzung ein

Der intelligente Geschwindigkeitsbegrenzer kann auch vorübergehend deaktiviert werden, wenn die Verkehrszeichenerkennung nur zusätzliche Geschwindigkeitsbegrenzungsschilder erkennt.

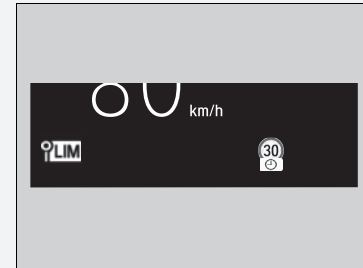

■ **Wenn die Verkehrszeichenerkennung das Geschwindigkeitsbegrenzungsschild erkennt, während der intelligente Geschwindigkeitsbegrenzer vorübergehend deaktiviert ist:**

Die Geschwindigkeitsbegrenzungs- und Warnfunktion wird automatisch wieder aktiviert.

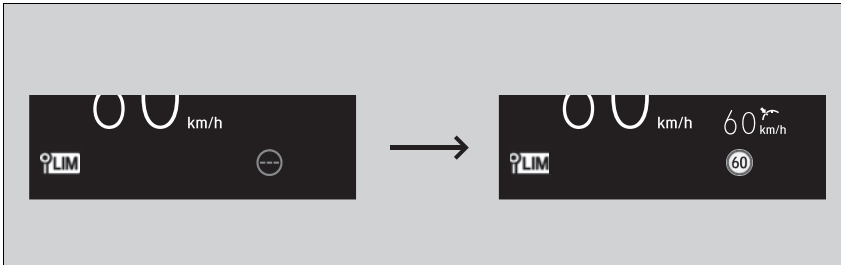

■ **Wenn die Verkehrszeichenerkennung das Geschwindigkeitsbegrenzungsschild einige Zeit lang nicht erkennt, während der intelligente Geschwindigkeitsbegrenzer aktiviert ist:**

Während der Fahrt zeigt die Verkehrszeichenerkennung, abgesehen von den Situationen, in denen die Verkehrszeichenerkennung kein Geschwindigkeitsbegrenzungsschild erkennt, möglicherweise keine Geschwindigkeitsbegrenzung an.

Der intelligente Geschwindigkeitsbegrenzer funktioniert jedoch weiterhin.

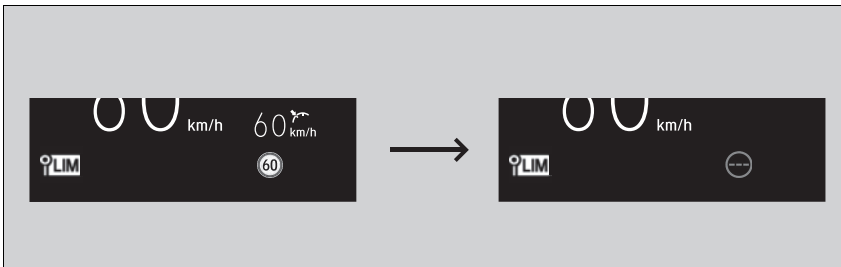



## ■ So stellen Sie die Geschwindigkeitsbegrenzung ein

Verringern oder erhöhen Sie die Geschwindigkeitsbegrenzung mit den Tasten **RES/+** oder **SET/-** am Lenkrad.

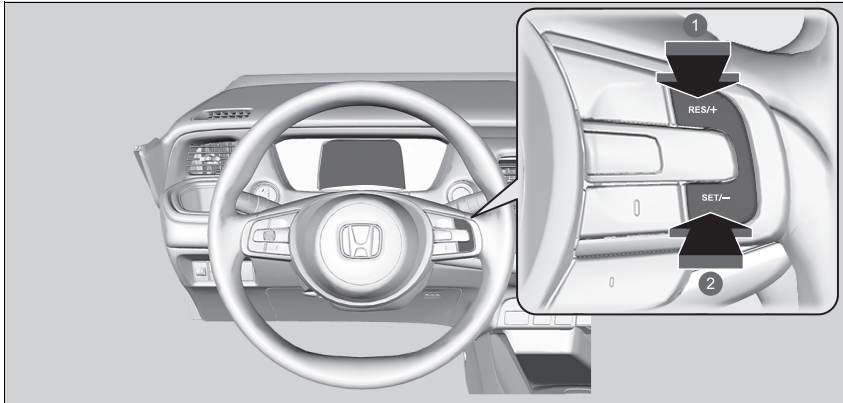

- 1 Geschwindigkeit erhöhen
- 2 Geschwindigkeit verringern

- Bei jedem Tastendruck erhöht oder verringert sich die Geschwindigkeitsbegrenzung um ca. 1 km/h.
- Sie können die Geschwindigkeitsbegrenzung bis +10 km/h in Bezug auf die zugelassene Höchstgeschwindigkeit erhöhen, die die Verkehrszeichenerkennung erkennt.
- Sie können die Geschwindigkeitsbegrenzung bis -10 km/h in Bezug auf die zugelassene Höchstgeschwindigkeit verringern, die die Verkehrszeichenerkennung erkennt.
- Sie können beschleunigen, bis die eingestellte Geschwindigkeit erreicht ist. Wenn die Fahrzeuggeschwindigkeit die von der Verkehrszeichenerkennung ermittelte Höchstgeschwindigkeit überschreitet, verzögert das Fahrzeug allmählich auf die zulässige Höchstgeschwindigkeit.

## ☞ So stellen Sie die Geschwindigkeitsbegrenzung ein

Ein negativer oder positiver Ausgleich gemäß der zulässigen Höchstgeschwindigkeit wird automatisch neu eingestellt, wenn die Verkehrszeichenerkennung das neue Geschwindigkeitsbegrenzungsschild erkennt.

Sie können die Geschwindigkeitsbegrenzung nicht unter 30 km/h senken.

## ■ Zeitweises Überschreiten der Geschwindigkeitsbegrenzung

Die Geschwindigkeitsgrenze kann durch vollständiges Durchdrücken des Gaspedals überschritten werden.

- ▶ Die angezeigte Geschwindigkeitsbegrenzung blinkt.  
Der Warnton ertönt, sobald die Geschwindigkeitsbegrenzung überschritten wird.

## ■ Aufheben

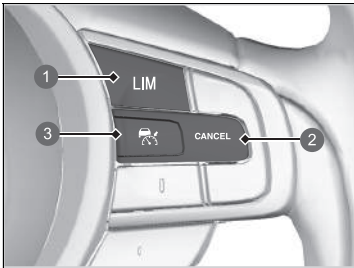

- ① LIM-Taste
- ② CANCEL-Taste
- ③ ACC/RES-Taste

Um den intelligenten Geschwindigkeitsbegrenzer aufzuheben, gehen Sie wie folgt vor:

- Drücken Sie die **CANCEL**-Taste.
- Drücken Sie die -Taste.
- Drücken Sie die **LIM**-Taste.

## ⌘ Zeitweises Überschreiten der Geschwindigkeitsbegrenzung

Der Warnton ertönt, wenn die Fahrzeuggeschwindigkeit bei vollständig durchgedrücktem Gaspedal die eingestellte Geschwindigkeitsbegrenzung übersteigt.

Der intelligente Geschwindigkeitsbegrenzer setzt wieder ein, sobald die Fahrgeschwindigkeit die eingestellte Geschwindigkeitsbegrenzung unterschreitet.

## ⌘ Aufheben

Der intelligente Geschwindigkeitsbegrenzer wechselt zur adaptiven Geschwindigkeitsregelung (ACC) mit Stauassistent bzw. zum Geschwindigkeitsbegrenzer, wenn die **LIM**-Taste gedrückt wird.

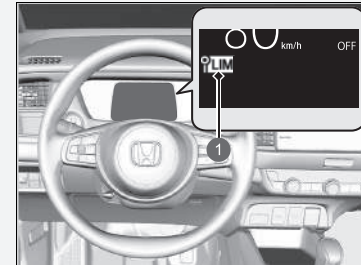

- ① Anzeige des intelligenten Geschwindigkeitsbegrenzers (weiß)

Wenn bei der Verwendung des intelligenten Geschwindigkeitsbegrenzers eine Störung im System oder der Verkehrszeichenerkennung vorliegt, ertönt der Warnton und **OFF** wird angezeigt. Der intelligente Geschwindigkeitsbegrenzer wird ausgeschaltet.

➤ **Verkehrszeichenerkennung** S. 487

## Fahrstabilitätshilfe (VSA)

Die VSA stabilisiert das Fahrzeug beim Abbiegen, wenn das Fahrzeug die Fahrtrichtung schneller oder langsamer ändert als beabsichtigt. Außerdem verbessert sie die Traktion auf rutschiger Fahrbahn. Dies erfolgt über die Regelung der Leistung von Verbrennungsmotor und Elektromotor und eine selektive Betätigung der Bremsen.

### Funktionsweise des VSA-Systems



1 VSA-Systemanzeige

Bei aktiviertem VSA-System kann es vorkommen, dass der Motor nicht auf das Gaspedal reagiert. Es können auch Geräusche aus dem hydraulischen Bremssystem hörbar sein. Außerdem blinkt die Anzeige.

### Fahrstabilitätshilfe (VSA)

Bei unterschiedlichen Reifentypen und -größen funktioniert das VSA-System möglicherweise nicht korrekt. Stellen Sie sicher, dass Reifen derselben Größe und desselben Typs verwendet werden, und dass die Luftdrücke korrekt eingestellt sind.

Wenn die VSA-Systemanzeige aufleuchtet und auch beim Weiterfahren weiter leuchtet, kann am System eine Störung vorliegen. Auch wenn sich dies möglicherweise nicht auf das normale Fahrverhalten auswirkt, lassen Sie das Fahrzeug sofort von einem Händler prüfen.

Die VSA kann die Stabilität nicht in allen Fahrsituationen verbessern und steuert nicht das gesamte Bremssystem. Eine den Umständen angepasste Fahrweise beim Fahren und Abbiegen sowie ein ausreichender Sicherheitsabstand sind trotzdem erforderlich.

Die Hauptfunktion des Stabilisierungsprogramms wird im Allgemeinen als elektronische Stabilitätskontrolle (ESC) bezeichnet. Das System umfasst außerdem eine Traktionskontrolle.

Die Anzeigen für die adaptive Geschwindigkeitsregelung (ACC) mit Stauassistent (orange), die Systemanzeige des Stabilisierungsprogramms (VSA), das ausgeschaltete Stabilisierungsprogramm (VSA OFF), das Warnsystem für geringen Reifendruck/Druckverlust und die Sicherheitsanzeige (orange) leuchten nach dem Wiederanschließen der Batterie möglicherweise auf. Fahren Sie eine kurze Strecke mit mehr als 20 km/h. Die Anzeige muss erlöschen. Wenn sie nicht erlischt, lassen Sie das Fahrzeug von einem Händler prüfen.

## VSA Ein und Aus

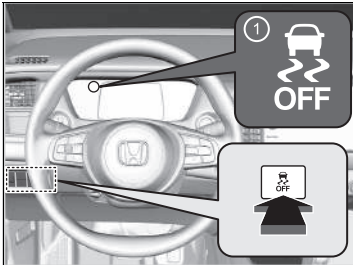

1 VSA OFF-Anzeige

Diese Taste befindet sich auf dem Bedienfeld an der Fahrerseite. Um die VSA-Funktion teilweise ein- oder auszuschalten, halten Sie die Taste gedrückt, bis ein akustisches Signal ertönt.

Ihr Fahrzeug weist ein normales Brems- und Kurvenfahrverhalten auf, aber die Traktionskontrolle ist weniger effektiv.

Um die Funktionen des Stabilisierungsprogramms (VSA) wieder zu aktivieren, drücken Sie die -Taste, bis ein akustisches Signal ertönt.

Das VSA wird bei jedem Einschalten des Stromversorgungssystems eingeschaltet, auch wenn das System bei der letzten Fahrt deaktiviert wurde.

## Fahrstabilitätshilfe (VSA)

Unter bestimmten besonderen Umständen, wie z. B. beim Steckenbleiben im Schlamm oder bei Neuschnee, ist ein Freikommen möglicherweise einfacher, wenn das System vorübergehend deaktiviert wird.

Wenn Sie die -Taste drücken, wird die Traktionskontrolle weniger wirksam. Dadurch wird ein größerer Radschlupf bei niedrigen Geschwindigkeiten ermöglicht. Sie sollten nur bei deaktiviertem VSA-System versuchen Ihr Fahrzeug freizukommen, wenn dies mit eingeschaltetem VSA-System nicht möglich ist.

Stellen Sie direkt nach dem Freikommen sicher, dass das elektronische Stabilitätsprogramm wieder zugeschaltet wird. Es wird nicht empfohlen, das Fahrzeug mit abgeschaltetem VSA-System zu bewegen.

Möglicherweise sind Motorgeräusche aus dem Verbrennungsmotorraum zu hören, wenn Systemprüfungen direkt nach dem Einschalten des Stromversorgungssystems oder während der Fahrt durchgeführt werden. Dies ist normal.

## Handling-Assistent AHA (Agile Handling Assist)

Bremst die Vorderräder nach Bedarf, wenn Sie das Lenkrad drehen, und unterstützt die Stabilität und Leistung des Fahrzeugs bei der Kurvenfahrt.

### ☒ Handling-Assistent AHA (Agile Handling Assist)

Der Handling-Assistent kann die Stabilität nicht in allen Fahrsituationen verbessern. Eine den Umständen angepasste Fahrweise beim Fahren und Abbiegen sowie ein ausreichender Sicherheitsabstand sind trotzdem erforderlich.

Wenn die VSA-Systemanzeige aufleuchtet und während der Fahrt weiter leuchtet, wird der Handling-Assistent AHA nicht aktiviert.

Bei aktiviertem Handling-Assistent ist aus dem Motorraum u. U. ein Geräusch zu hören. Dies ist normal.

## Druckverlust-Warnsystem

Während der Fahrt überwacht das Druckverlust-Warnsystem bei diesem Fahrzeug nicht den Druck in jedem einzelnen Reifen, sondern den Rollradius und die Rundlaufeigenschaften jedes einzelnen Reifens, und ermittelt so, ob ein oder mehrere Reifen einen zu niedrigen Reifendruck aufweist/aufweisen.

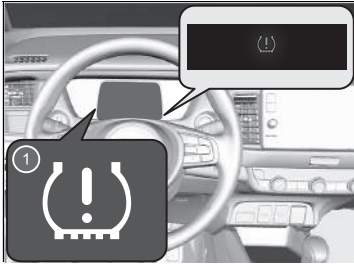

In diesem Fall leuchtet die Reifendruck-/ Druckverlust-Warnsystemanzeige auf und im Instrument wird eine Meldung angezeigt.

1 Warnsystemanzeige für geringen Reifendruck/Druckverlust

### ▣ Druckverlust-Warnsystem

Bei niedriger Geschwindigkeit wird der Reifendruck nicht vom System überwacht.

Bedingungen wie niedrige Außentemperaturen oder Höhenänderungen können sich direkt auf den Reifendruck auswirken, sodass die Reifendruck-/Druckverlust-Warnsystemanzeige aufleuchtet.

Das Prüfen und Erhöhen des Reifendrucks:

- Bei warmem Wetter eingestellt, kann einen zu niedrigen Reifendruck bei kälterem Wetter zur Folge haben.
- Bei kaltem Wetter eingestellt, kann einen zu hohen Reifendruck bei wärmerem Wetter zur Folge haben.

Bei erhöhtem Reifendruck leuchtet die Anzeige des Warnsystems für geringen Reifendruck/Druckverlust nicht auf.

Bei gleichzeitiger Verwendung unterschiedlicher Reifentypen und -größen funktioniert das Druckverlust-Warnsystem möglicherweise nicht korrekt.

Stellen Sie sicher, dass dieselbe Reifengröße und derselbe Reifentyp verwendet werden.

▣ **Prüfen und Warten der Reifen** S. 565

Die Anzeigen für die adaptive Geschwindigkeitsregelung (ACC) mit Stauassistent (orange), die Systemanzeige des Stabilisierungsprogramms (VSA), das ausgeschaltete Stabilisierungsprogramm (VSA OFF), das Warnsystem für geringen Reifendruck/Druckverlust und die Sicherheitsanzeige (orange) leuchten nach dem Wiederanschießen der Batterie möglicherweise auf, und es könnte eine Meldung im Instrument angezeigt werden. Fahren Sie eine kurze Strecke mit mehr als 20 km/h. Die Anzeige muss erlöschen. Wenn sie nicht erlischt, lassen Sie das Fahrzeug von einem Händler prüfen.

## ■ Initialisierung des Druckverlust-Warnsystems

Die Initialisierung des Druckverlust-Warnsystems muss jeweils ausgeführt werden, wenn:

- Der Reifendruck bei einem oder mehreren Reifen verändert wurde.
- Die Reifen gewechselt wurden.
- Ein oder mehrere Reifen ersetzt wurden.

Vor der Initialisierung des Druckverlust-Warnsystems:

- Bestimmen Sie den Reifendruck bei allen vier Rädern im kalten Zustand.

🔧 **Prüfen der Reifen** S. 565

Stellen Sie sicher, dass:

- das Fahrzeug steht.
- das Getriebe sich in der Position **P** befindet.
- der Betriebsmodus auf EIN eingestellt ist.

## 🔧 Druckverlust-Warnsystem

Die Reifendruck-/Druckverlust-Warnsystemanzeige leuchtet in den folgenden Situationen u. U. nur verzögert oder gar nicht auf:

- Bei schneller Beschleunigung, schnellem Abbremsen oder schnellen Bewegungen des Lenkrades.
- Beim Fahren auf verschneiter oder rutschiger Fahrbahn.
- Beim Einsatz von Schneeketten.

Die Reifendruck-/Druckverlust-Warnsystemanzeige kann in folgenden Situationen aufleuchten:

- Bei schwerer und ungleichmäßiger Belastung der Reifen, die sich vom Zustand bei der Initialisierung unterscheidet.
- Beim Einsatz von Schneeketten.

## 🔧 Initialisierung des Druckverlust-Warnsystems

Für die Initialisierung ist es zusätzlich erforderlich, für ca. 30 Minuten mit einer Geschwindigkeit von 40–100 km/h zu fahren.

Wenn das Fahrzeug während dieser Zeit bei Betriebsmodus EIN nicht innerhalb von 45 Sekunden bewegt wird, leuchtet die Reifendruck-Kontrollanzeige kurz auf. Dies ist normal und weist darauf hin, dass die Initialisierung noch nicht abgeschlossen ist.

Wenn Schneeketten montiert sind, müssen Sie diese vor der Initialisierung des Druckverlust-Warnsystems entfernen.

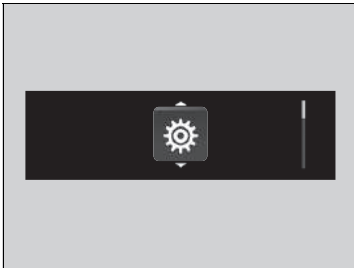

Sollte die Reifendruck-/Druckverlust-Warnsystemanzeige trotz ordnungsgemäß aufgepumpter, vorgeschriebener Normalbereifung aufleuchten, lassen Sie Ihr Fahrzeug von einem Händler prüfen.

Wir empfehlen, die Reifen gegen Reifen der ursprünglich montierten Marke, des gleichen Typs und derselben Größe zu tauschen. Weitere Informationen hierzu erhalten Sie bei Ihrem Händler.



**Modelle mit Audiosystem mit Farbdisplay**

Das System lässt sich über die Einstellungen des Fahrer-Informationsdisplays initialisieren.

1. Drücken Sie die -Taste, um  auszuwählen. Drücken Sie dann auf das linke Stellrad.

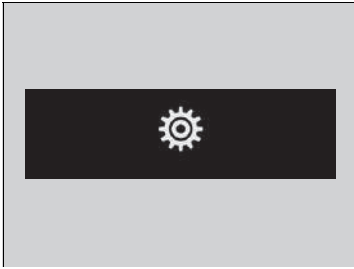

2. Blättern Sie mit dem linken Stellrad, um  auszuwählen, und drücken Sie dann auf das linke Stellrad.



3. Drehen Sie das linke Auswahrad, bis auf dem Display die Option **Druckverlust-Warnsystem** angezeigt wird.
4. Drücken Sie auf das linke Auswahrad.
  - ▶ Die Anzeige wechselt zum Bildschirm „Individuelle Einstellungen“. Dort kann zwischen **Abbrechen** oder **Initialisieren** gewählt werden.



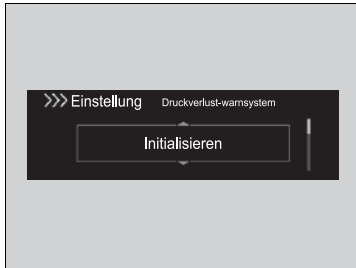

5. Drehen Sie das linke Auswahlrاد, um die Option **Initialisieren** auszuwählen, und drücken Sie dann auf das linke Auswahlrاد.

▶ **Abgeschlossen** erscheint, danach wird wieder das Einstellungsmenü angezeigt.

- Wenn die Meldung **Fehler** angezeigt wird, wiederholen Sie Schritt 5.
- Der Initialisierungsvorgang wird automatisch abgeschlossen.

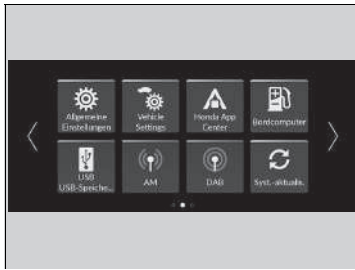

**Modelle mit Display Audio**

Das System lässt sich über die benutzerdefinierten Funktionen des Audio-/Informationsbildschirms initialisieren.

1. Stellen Sie den Betriebsmodus auf EIN.
2. Drücken Sie die -Taste.
3. Wählen Sie **Vehicle Settings**.



4. Wählen Sie **Druckverlust-Warnsystem**.

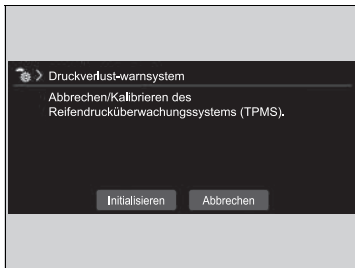

5. Wählen Sie **Initialisieren** oder **Abbrechen**.
  - Wenn die Meldung **Kalibrierung konnte nicht gestartet werden** angezeigt wird, wiederholen Sie Schritt 5.
  - Der Initialisierungsvorgang wird automatisch abgeschlossen.

## Toter-Winkel-Assistent (BSI)\*

Die Funktion soll Fahrzeuge in festgelegten Warnzonen erkennen, die sich nah an Ihrem Fahrzeug befinden, insbesondere in schlechter einsehbaren Bereichen, die als „Toter Winkel“ bezeichnet werden. Wenn das System Fahrzeuge erkennt, die sich von hinten in den benachbarten Spuren nähern, leuchtet die betreffende Anzeige ein paar Sekunden lang auf und soll Ihnen als Hinweis bei einem beabsichtigten Spurwechsel dienen.

### ⚠ Toter-Winkel-Assistent (BSI)\*

#### **⚠ WARNUNG**

Es besteht höchste Unfallgefahr sowie schwere Verletzungsgefahr mit Todesfolge, wenn man sich nicht selbst visuell davon überzeugt, dass ein Spurwechsel unbedenklich ist.



Verlassen Sie sich daher nicht ausschließlich auf den Toter-Winkel-Assistenten (BSI), wenn Sie die Fahrspur wechseln.

Schauen Sie immer in die Innen- und Außenspiegel, und führen Sie den Schulterblick durch, bevor Sie die Spur wechseln.

#### **Wichtiger Sicherheitshinweis**

Wie alle Assistenzsysteme, hat der Toter-Winkel-Assistent Grenzen. Vertrauen Sie daher nicht nur auf den Toter-Winkel-Assistenten, da so die Gefahr einer Kollision besteht.

Das System stellt lediglich eine Komfortfunktion dar. Auch wenn sich ein Objekt innerhalb der Warnzone befindet, können folgende Situationen auftreten.

- Die Warnanzeige des Toter-Winkel-Assistenten leuchtet möglicherweise aufgrund eines Hindernisses (Spritzwasser o. ä.) auch dann nicht auf, wenn das  Fahrer-Informationen-Display nicht angezeigt wird.
- Die Warnanzeige des Toter-Winkel-Assistenten schaltet sich auch dann ein, wenn die -Meldung angezeigt wird.

## ■ Funktionsweise des Systems

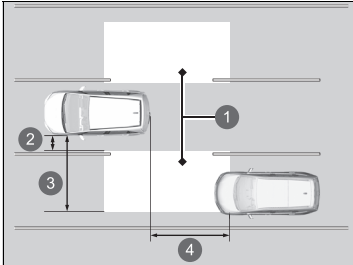

- 1 Warnzone
- 2 Ca. 0,5 m
- 3 Ca. 3 m
- 4 Ca. 3 m

- Die Radarsensoren erkennen ab einer Vorwärtsfahrgeschwindigkeit Ihres Fahrzeugs von 20 km/h, wenn sich ein Fahrzeug in der Alarmzone befindet.
- Radarsensoren: an den Ecken unter der Heckstoßstange

## ☒ Toter-Winkel-Assistent (BSI)\*

Sie können den akustischen Alarm über den Audio-/Informationsbildschirm ausschalten.

☒ **Benutzerdefinierte Funktionen** S. 345

Unter folgenden Umständen schaltet sich die Warnanzeige des Toten-Winkel-Assistenten möglicherweise nicht ein:

- Ein Fahrzeug bleibt nicht länger als zwei Sekunden in der Warnzone.
- Ein Fahrzeug ist auf einem Seitenstreifen geparkt.
- Die Geschwindigkeitsdifferenz zwischen Ihrem Fahrzeug und dem passierten Fahrzeug ist größer als 10 km/h.
- Ein Objekt, das von den Radarsensoren nicht erfasst wurde, nähert sich Ihrem Fahrzeug oder überholt es.
- Beim Fahrzeug auf der benachbarten Spur handelt es sich um ein Motorrad oder ein anderes kleines Fahrzeug.

\* Nicht bei allen Modellen verfügbar

## ■ Wenn das System ein Fahrzeug erkennt

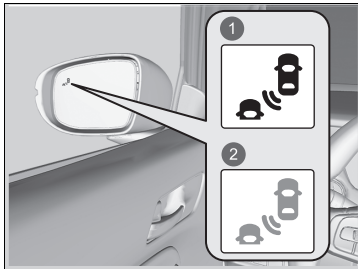

- 1 Leuchtet auf
- 2 Blinkt

Warnanzeige des Toter-Winkel-Assistenten:  
An beiden Außenspiegeln.

### Leuchtet auf, wenn:

- Ein Fahrzeug von hinten in die Warnzone einfährt, um Sie mit weniger als 50 km/h Geschwindigkeitsüberschuss zu überholen.
- Sie ein Fahrzeug mit maximal 20 km/h Geschwindigkeitsüberschuss überholen.

### Blinkt und aktiviert den Warnton, wenn:

Sie den Blinkerhebel in die Richtung des erkannten Fahrzeugs setzen. Der Warnton ertönt dreimal.

## ☒ Toter-Winkel-Assistent (BSI)\*

Der Toter-Winkel-Assistent kann in folgenden Fällen beeinträchtigt werden:

- Beim Wenden an einer Kreuzung.
- Gegenstände (Planken, Pfosten, Bäume usw.) werden erkannt.
- Gegenstände in der Warnzone, die Radiowellen nicht gut reflektieren, wie z. B. ein Motorrad.
- Fahren auf einer kurvenreichen Straße.
- Ein Fahrzeug, das von einer entfernten Spur zur benachbarten Spur wechselt.
- Das System empfängt elektrische Störsignale von außen.
- Die Heckstoßstange oder die Sensoren wurden nicht fachgerecht repariert, oder die Heckstoßstange ist verformt.
- Die Ausrichtung der Sensoren wurde verändert.
- Bei schlechtem Wetter (Regen, Schnee und Nebel).
- Fahren auf einer holprigen Straße.
- Bei einer engen Kurve, bei der sich das Fahrzeug leicht neigt.

Damit der Toter-Winkel-Assistent (BSI) ordnungsgemäß funktioniert:

- Halten Sie den Eckbereich der Heckstoßstange immer sauber.
- Decken Sie den Eckbereich der Heckstoßstange nicht mit Aufklebern oder Etiketten ab.
- Falls die Eckbereiche der Heckstoßstange oder die Radarsensoren repariert werden müssen oder wenn der Eckbereich der Heckstoßstange stark beschädigt ist, bringen Sie Ihr Auto zu einem Händler.

## ■ Toter-Winkel-Assistent (BSI) ein und aus

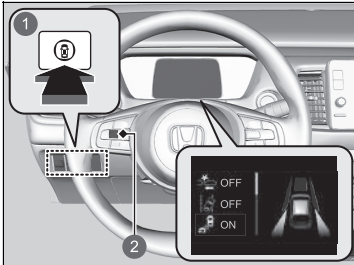

- 1 Sicherheitsschalter
- 2 Linkes Stellrad

Wenn Sie den Toter-Winkel-Assistenten (BSI) ein- und ausschalten, gehen Sie wie folgt vor:

1. Drücken Sie den Sicherheitsschalter.
2. Drehen Sie das linke Auswahlrads zum -Symbol und drücken Sie darauf.
  - ▶ Beim Ein- oder Ausschalten des Systems wird die Meldung auf dem Fahrer-Informationssystem angezeigt.

Jedes Mal, wenn Sie das Stromversorgungssystem einschalten, befindet sich der Toter-Winkel-Assistent (BSI) im zuvor ausgewählten ein- oder ausgeschalteten Zustand.

## ☒ Toter-Winkel-Assistent (BSI)\*

Sie können den Inhalt der Sicherheitsanzeigen auch über das Fahrer-Informationssystem auswählen.

➤ **Fahrer-Informationssystem** S. 141

\* Nicht bei allen Modellen verfügbar

## Hochspannungsbatterie

---

Die Hochspannungsbatterie entlädt sich allmählich, selbst wenn das Fahrzeug nicht in Gebrauch ist. Dies führt zu einem niedrigen Batterieladezustand, wenn das Fahrzeug über einen längeren Zeitraum abgestellt wurde. Längere Zeiträume bei niedrigem Ladezustand verkürzen die Batterielebensdauer. Fahren Sie Ihr Fahrzeug spätestens alle drei Monate mindestens 30 Minuten lang, um den Ladezustand der Batterie zu erhalten.

Extrem hohe Temperaturen können die Lebensdauer der Batterie beeinträchtigen. Sie können diese Auswirkungen minimieren, indem Sie das Fahrzeug im Sommer stets im Schatten abstellen.

### ⚠ Hochspannungsbatterie

Achten Sie darauf, dass sich die Hochspannungsbatterie nicht zu weit entlädt. Wenn der Batterieladezustand fast bei Null liegt, kann das Stromversorgungssystem nicht mehr gestartet werden.

Das Fahrerassistenzsystem Honda SENSING nutzt eine vordere Weitwinkelkamera, die auf der Innenseite der Windschutzscheibe hinter dem Rückspiegel montiert ist.

Honda SENSING hat folgende Funktionen.

■ **Funktionen, die nicht mit einem Schalter aktiviert werden müssen:**

- Präventives Fahrerassistenzsystem (CMBS) ➡ S. 436
- Spurhalteassistent (RDM) ➡ S. 479
- Verkehrszeichenerkennung ➡ S. 487

■ **Funktionen, die mit einem Schalter aktiviert werden müssen:**

- Adaptive Geschwindigkeitsregelung (ACC) mit Stauassistent ➡ S. 448
- Aktiver Spurhalteassistent (LKAS) ➡ S. 468



## ■ Bedienungsschalter für die ACC mit Stauassistent/den aktiven Spurhalteassistenten (LKAS)

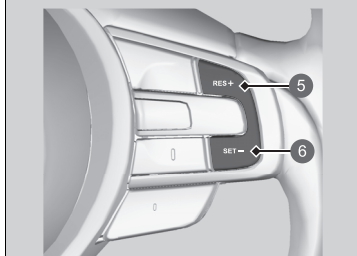
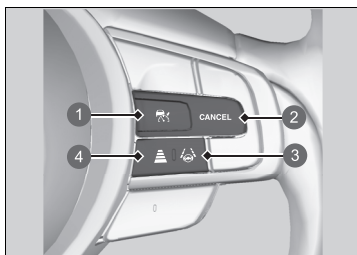

- 1 -Taste
- 2 **CANCEL**-Taste
- 3 LKAS-Taste
- 4 Abstandstaste
- 5 **RES/+**-Taste
- 6 **SET/--**-Taste

### ■ -Taste

Drücken Sie diese Taste, um den Standby-Modus für die adaptive Geschwindigkeitsregelung (ACC) mit Stauassistent zu aktivieren. Oder drücken Sie diese Taste, um das System zu deaktivieren.

### ■ LKAS-Taste

Drücken Sie diese Taste, um den Standby-Modus für den aktiven Spurhalteassistenten (LKAS) zu aktivieren. Oder drücken Sie diese Taste, um das System zu deaktivieren.

### ■ RES/+ und SET/--Tasten

Drücken Sie diese Taste, um die ACC mit Stauassistent wiederaufzunehmen oder die Fahrzeuggeschwindigkeit einzustellen.

### ■ Abstandstaste

Drücken Sie die Taste, um den Sicherheitsabstand der ACC mit Stauassistent zu ändern.

### ■ CANCEL-Taste

Drücken Sie diese Taste, um ACC mit Stauassistent zu deaktivieren.

## ■ Anzeige im Instrument

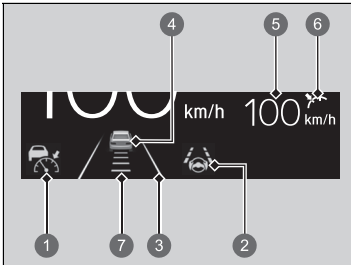

Sie können den aktuellen Status der ACC mit Stauassistent und des aktiven Spurhalteassistenten (LKAS) sehen.

- 1 Zeigt an, dass die ACC mit Stauassistent aktiviert werden kann.
  - Weiß: Das System ist im Standby-Modus.
  - Grün: Das System ist eingeschaltet.
  - Orange: Es liegt ein Problem mit dem System vor.
- 2 Zeigt an, dass der LKAS aktiviert werden kann.
  - Grün: Das System ist eingeschaltet oder im Standby-Modus.
  - Orange: Es liegt ein Problem mit dem System vor.
- 3 Zeigt an, dass der aktive Spurhalteassistent (LKAS) aktiviert ist und ob Fahrspurlinien erkannt werden.
  - Fahrbahnlینien: Das System ist eingeschaltet.
  - Doppelte Fahrbahnlینien: Das System ist im Standby-Modus.
- 4 Zeigt an, ob die ACC mit Stauassistent das vorausfahrende Fahrzeug erkannt hat oder nicht.
- 5 Zeigt an, dass die ACC mit Stauassistent die eingestellte Fahrzeuggeschwindigkeit anzeigt.
  - Weiß: Fahrzeuggeschwindigkeit einstellen
  - Grau: Vorher eingestellte Geschwindigkeit
- 6 Zeigt an, dass die ACC mit Stauassistent den Einstellungsstatus anzeigt.
  - Grün: Das System ist eingeschaltet.
  - Grau: Das System ist nicht aktiviert.
- 7 Zeigt an, dass die ACC mit Stauassistent den eingestellten Fahrzeugabstand anzeigt.

## Präventives Fahrerassistenzsystem (CMBS)

Kann Ihnen helfen, wenn Ihr Fahrzeug von hinten mit einem vorausfahrenden Fahrzeug, einem auf Sie zu kommenden Fahrzeug, Fußgängern oder einem (in Bewegung befindlichen) Fahrrad kollidieren könnte. Das CMBS warnt Sie, wenn ein potenzieller Zusammenstoß festgestellt wird, und hilft Ihnen, die Geschwindigkeit zu verringern, um Zusammenstöße zu vermeiden oder die Schwere des Zusammenstoßes zu verringern.

### ▶▶ Präventives Fahrerassistenzsystem (CMBS)

#### **Wichtiger Sicherheitshinweis**

Das CMBS dient dazu, die Schwere von unvermeidbaren Zusammenstößen zu verringern. Es verhindert weder den Zusammenstoß, noch stoppt es das Fahrzeug automatisch. Es liegt weiterhin in Ihrer Verantwortung, Bremspedal und Lenkrad den Umständen angemessen zu bedienen.

Das CMBS kann unter bestimmten Umständen möglicherweise nicht aktiviert werden oder ein vorausfahrendes Fahrzeug nicht erkennen:

#### **▶ CMBS – Bedingungen und Einschränkungen S. 441**

Hier finden Sie weitere Informationen zum Umgang mit der Kamera, mit der dieses System ausgestattet ist.

#### **▶ Vordere Weitwinkelkamera S. 494**

Im aktivierten Zustand funktioniert das CMBS auch dann weiter, wenn das Gaspedal nicht ganz durchgetreten wird. Tritt der Fahrer das Gaspedal jedoch ganz durch, wird die Funktion deaktiviert.

## ■ Funktionsweise des Systems

### Einsatzbereich

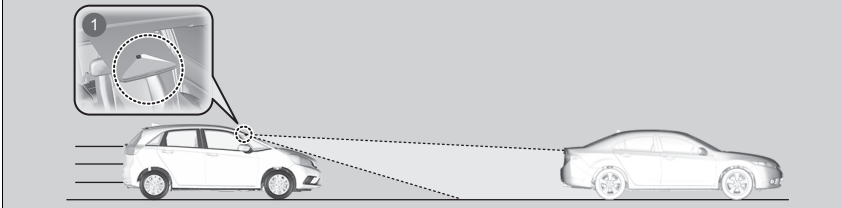

① Die Kamera befindet sich hinter dem Rückspiegel.

Das System beginnt, die Straße zu überwachen, wenn Ihre Fahrzeuggeschwindigkeit ca. 5 km/h beträgt und ein Fahrzeug, Fußgänger oder fahrendes Fahrrad vor Ihnen erkannt wird.

Das CMBS wird in folgenden Fällen aktiviert:

- Die Geschwindigkeitsdifferenz zwischen Ihrem Fahrzeug und einem vor Ihnen erkannten Fahrzeug, Fußgänger oder fahrenden Fahrrad beträgt ca. 5 km/h oder mehr und es besteht Kollisionsgefahr.
- Ihr Fahrzeug fährt mit ca. 30 km/h oder weniger und es besteht die Gefahr eines Frontalzusammenstoßes mit einem erfassten entgegenkommenden Fahrzeug, wenn Sie an einer Kreuzung links<sup>\*1</sup>/rechts<sup>\*2</sup> abbiegen.
- Ihre Fahrzeuggeschwindigkeit liegt bei 100 km/h oder darunter, und das System ermittelt die Gefahr eines Zusammenstoßes mit:
  - Ein entgegenkommendes oder stehendes Fahrzeug wurde vor Ihnen erkannt.
  - Ein Fußgänger oder fahrendes Fahrrad wurde vor Ihnen erkannt.

\* 1: Linkslenker-Ausführung

\* 2: Rechtslenker-Ausführung

### ☒ Funktionsweise des Systems

Die Kamera im CMBS ermöglicht auch die Erkennung von Fußgängern.

Allerdings kann diese Funktion zur Fußgängererkennung unter bestimmten Bedingungen möglicherweise nicht aktiviert werden oder einen Fußgänger vor Ihrem Fahrzeug nicht erkennen.

Diese Bedingungen sind als Einschränkungen der Fußgängererkennung in der Liste aufgeführt.

#### ➤ CMBS – Bedingungen und Einschränkungen S. 441

Wenn Ihr Fahrzeug anhält oder das System keinen potenziellen Zusammenstoß mehr erkennt, wird das CMBS abgebrochen.

Das CMBS kann auch abgebrochen werden, indem der Fahrer das Lenkrad und das Brems- oder Gaspedal betätigt, um eine Kollision zu vermeiden.

### ■ Bei Aktivierung des Systems



Das System gibt bei einer Kollisionsgefahr akustische und optische Warnsignale aus; sobald keine Kollisionsgefahr mehr besteht, wird der Alarm aufgehoben.

- Reagieren Sie angemessen, um einen Zusammenstoß zu vermeiden (durch Bremsen, Spurwechsel usw.).

- ① Optische Warnsignale
- ② Akustisches Warnsignal

Sie können festlegen, bei welchem Fahrzeugabstand (**Weit/Normal/Nah**) bei der ersten Zusammenstoßwarnstufe des Systems die Warnungen auf dem Fahrer-Informationsdisplay\* oder dem Audio-/Informationsbildschirm\* angezeigt werden.

➤ **Einstellungen\*** S. 155

➤ **Benutzerdefinierte Funktionen** S. 345

## Alarmstufen bei Zusammenstoß

Das System hat drei Alarmstufen bei möglichen Zusammenstößen. Je nach Situation kann das CMBS einzelne Stufen überspringen, bevor die letzte Stufe initialisiert wird.

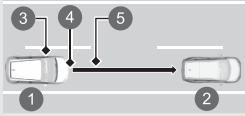
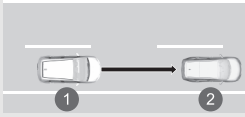
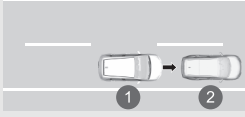
Abstand zwischen Fahrzeugen		CMBS		
		Die Sensoren erkennen ein Fahrzeug	Akustische und visuelle WARNUNGEN	Bremsen
Stufe eins		Es besteht die Gefahr eines Zusammenstoßes mit dem vorausfahrenden Fahrzeug.	In der Einstellung <b>Weit</b> wird die visuelle und akustische Warnung schon bei größerem Fahrzeugabstand ausgelöst als in der Einstellung <b>Normal</b> . Bei <b>Nah</b> ist der Abstand geringer als bei <b>Normal</b> .	—
Stufe zwei		Die Gefahr eines Zusammenstoßes ist größer, die Reaktionszeit geringer.	Warnanzeige und Warnton	Leicht betätigt
Stufe drei		Das CMBS stellt fest, dass ein Zusammenstoß unvermeidbar ist.		Voll betätigt

- ① Ihr Fahrzeug
- ② Vorausfahrendes Fahrzeug
- ③ Weit
- ④ Normal
- ⑤ Nah

## ■ CMBS Ein und Aus

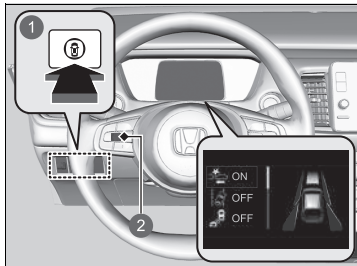

- 1 Sicherheitsschalter
- 2 Linkes Stellrad

Wenn Sie das CMBS ein- und ausschalten, gehen Sie wie folgt vor:

1. Drücken Sie den Sicherheitsschalter.
2. Drehen Sie das linke Auswahlrad zum  Symbol und drücken Sie darauf.
  - ▶ Beim Ein- oder Ausschalten des Systems wird die Meldung auf dem Fahrer-Informationssystem angezeigt.

Das CMBS wird bei jedem Einschalten des Stromversorgungssystems eingeschaltet, auch wenn das System bei der letzten Fahrt deaktiviert wurde.

## ▶▶ Präventives Fahrerassistenzsystem (CMBS)

Unter bestimmten Bedingungen kann das CMBS automatisch abgeschaltet werden, wobei die Sicherheitsanzeige (orange) aufleuchtet und aktiv bleibt.

### ▶ CMBS – Bedingungen und Einschränkungen S. 441

Das CMBS wird erst ca. 15 Sekunden nach dem Einschalten des Stromversorgungssystems aktiviert.

Sie können den Inhalt der Sicherheitsanzeigen auch über das Fahrer-Informationssystem auswählen.

### ▶ Fahrer-Informationssystem S. 141

Die Anzeigen der adaptiven Geschwindigkeitsregelung (ACC) mit Stauassistent (orange), des Stabilisierungsprogramms (VSA), des ausgeschalteten Stabilisierungsprogramms (VSA OFF), des Reifendruck-/ Druckverlust-Warnsystems und die Sicherheitsanzeige (orange) werden in Orange zusammen mit einer Meldung im Instrument angezeigt, wenn Sie den Betriebsmodus einschalten, nachdem Sie die 12-V-Batterie wieder angeschlossen haben. Fahren Sie eine kurze Strecke mit mehr als 20 km/h. Alle Anzeigen müssen erlöschen. Wenn nicht alle erlöschen, lassen Sie das Fahrzeug von einem Händler prüfen.

Lassen Sie das Fahrzeug von einem Händler prüfen, wenn sich das System ungewöhnlich verhält (z. B. die Warnmeldung zu häufig angezeigt wird).

## ■ CMBS – Bedingungen und Einschränkungen

Unter bestimmten Bedingungen kann das System automatisch abgeschaltet werden, wobei die Sicherheitsanzeige (orange) aufleuchtet. Einige Beispiele für solche Bedingungen sind im Folgenden aufgelistet. Unter anderen Bedingungen können einige CMBS-Funktionen eventuell nur eingeschränkt genutzt werden.

📁 **Vordere Weitwinkelkamera** S. 494

### ■ Umgebungsbedingungen

- Fahren bei schlechtem Wetter (Regen, Nebel, Schnee usw.).
- Plötzliche Wechsel zwischen Hell und Dunkel, z. B. Einfahren in bzw. Herausfahren aus einem Tunnel oder Schatten von Bäumen, Gebäuden usw.
- Sie fahren der niedrig stehenden Sonne entgegen (z. B. bei Sonnenaufgang oder -untergang).
- Starkes Licht wird auf Fahrzeuge, Fußgänger, Fahrräder oder Straßenoberflächen reflektiert.
- Ein vorausfahrendes Fahrzeug spritzt Wasser oder wirbelt Schnee auf.
- Bei Nachtfahrten bzw. unter dunklen Bedingungen, z. B. Tunnel (aufgrund der schlechten Lichtverhältnisse werden Fahrzeuge, Fußgänger oder fahrende Fahrräder möglicherweise nicht beleuchtet).

### ■ Straßenbedingungen

- Fahren auf kurvigen, gewundenen, welligen oder schrägen Straßen.
- Auf der Straßenoberfläche befinden sich ein Wasserfilm oder Pfützen.
- Fahren auf zerfurchten Straßen (verschneite oder unbefestigte Straßen usw.).
- Ihr Fahrzeug wird auf unebenen Straßenbelägen stark geschüttelt.



### ■ Fahrzeugbedingungen

- Das Fahrzeug wird aufgrund von schwerem Gepäck im Gepäckraum oder auf den Rücksitzen geneigt.
- Es sind Schneeketten montiert.
- Bei Nachtfahrten bzw. an dunklen Orten (z. B. Tunnel) mit ausgeschalteten Scheinwerfern.
- Die Vorderseite der Kamera ist von Schmutz, Nebel, Regen, Schlamm, nassem Schnee, Dichtungen, Zubehör, Aufklebern oder Folie auf der Windschutzscheibe bedeckt.
- An der Windschutzscheibe befinden sich Rückstände von den Scheibenwischern.
- Wenn die Beleuchtung aufgrund von Schmutz, der die Scheinwerferstreuscheiben bedeckt, schwach ist oder wenn die Sicht aufgrund einer falschen Scheinwerfereinstellung schlecht ist.
- Reifen oder Räder entsprechen nicht den Vorschriften (falsche Größe, unterschiedliche Größen oder Bauarten, falscher Reifendruck usw.).
- Die Aufhängung wurde verändert.

### ■ Beispiele für Einschränkungen bei der korrekten Erkennung der Kamera aufgrund des Zustands des vorausfahrenden Fahrzeugs, entgegenkommender Fahrzeuge, Fußgänger oder fahrender Fahrräder

- Der Abstand zwischen Ihrem Fahrzeug und dem vorausfahrenden Fahrzeug, entgegenkommenden Fahrzeug, Fußgänger oder fahrenden Fahrrad vor Ihnen ist zu kurz.
- Das vorausfahrende Fahrzeug, entgegenkommende Fahrzeug, der Fußgänger oder das fahrende Fahrrad schert plötzlich vor Ihnen ein oder springt vor Ihnen auf die Straße.
- Das Fahrrad wird angehalten.
- Das entgegenkommende Fahrzeug oder das vorausfahrende Fahrzeug ist seitwärts ausgerichtet.
- Wenn sich das vorausfahrende Fahrzeug, das entgegenkommende Fahrzeug, der Fußgänger oder das fahrende Fahrrad mit dem Hintergrund vermischt und das System diese nicht erkennt.
- Wenn sich mehrere Fußgänger oder Fahrräder in einer Gruppe vor Ihnen bewegen.
- Wenn ein Fußgänger oder ein fahrendes Fahrrad die Straße zu schnell überquert.
- Ein Fußgänger oder fahrendes Fahrrad nähert sich aus der entgegengesetzten Richtung.
- Die Scheinwerfer des Fahrzeugs vor Ihnen oder des entgegenkommenden Fahrzeugs leuchten nur auf einer Seite oder gar nicht, während die Umgebung dunkel ist.
- Wenn ein Teil eines Fußgängers (Kopf, Gliedmaßen usw.) durch Gepäck verdeckt wird.
- Bei gebückter Körperhaltung oder in Hockstellung eines Fußgängers oder wenn Fußgänger mit erhobenen Händen oder beim Laufen erkannt werden.
- Wenn der Fußgänger kleiner als ca. 1 Meter oder größer als ca. 2 Meter ist.
- Wenn der Fußgänger einen Kinderwagen oder ein Fahrrad schiebt.

### ▣ Präventives Fahrerassistenzsystem (CMBS)

Stellen Sie sicher, dass alle Reifen die gleiche Größe, den gleichen Typ und die gleiche Marke aufweisen und gleichmäßig abgenutzt sind.

Wenn Sie Reifen verschiedener Größen, Typen, Marken oder Verschleißgrade verwenden, funktioniert das System möglicherweise nicht ordnungsgemäß.

Die Aufhängung darf nicht verändert werden. Eine Änderung der Fahrzeughöhe kann die ordnungsgemäße Funktion des Systems beeinträchtigen.

■ **Beispiele für andere Einschränkungen bei der Erkennung oder beim Systembetrieb**

- Wenn es sich bei dem vorausfahrenden Fahrzeug um ein Motorrad, einen Rollstuhl oder ein anderes besonders geformtes Fahrzeug handelt.
- Wenn ein Fahrzeug hinten tiefer ist als vorn, z. B. Lkw, die keine Last tragen, oder ein schmales Fahrzeug.
- Wenn sich das vorausfahrende Fahrzeug, der Fußgänger oder das fahrende Fahrrad nicht vor dem Fahrzeug befinden.
- Der Geschwindigkeitsunterschied zwischen Ihrem und dem vorausfahrenden Fahrzeug, dem entgegenkommenden Fahrzeug, dem Fußgänger oder dem fahrenden Fahrrad ist erheblich.
- Wenn das Fahrzeug oder das fahrende Fahrrad vor Ihnen plötzlich abbremst.
- Wenn der Fahrer das Bremspedal und das Lenkrad betätigt, um eine Kollision zu vermeiden.
- Wenn Sie sich dem vorausfahrenden Fahrzeug, dem entgegenkommenden Fahrzeug, Fußgängern oder fahrenden Fahrrädern nähern, während Sie schnell beschleunigen oder das Lenkrad betätigen (außer beim Linksabbiegen<sup>\*1</sup>/Rechtsabbiegen<sup>\*2</sup> an einer Kreuzung usw.)<sup>\*3</sup>.
- Wenn es sich bei dem fahrenden Fahrrad um ein Fahrrad in Kindergröße, ein Klapprad, ein Dreirad oder ein anderes Fahrrad mit kleinen Reifen oder ein langes Fahrrad wie ein Tandemrad handelt.
- Wenn die Kamera die Form des vorausfahrenden Fahrzeugs, des entgegenkommenden Fahrzeugs, des Fußgängers oder des fahrenden Fahrrads nicht richtig erkennen kann.
- Wenn die Bodenfreiheit eines vorausfahrenden Fahrzeugs extrem hoch ist.

\*1: Linkslenker-Ausführung

\*2: Rechtslenker-Ausführung

\*3: Wenn beim Linksabbiegen<sup>\*1</sup>/Rechtsabbiegen<sup>\*2</sup> die Möglichkeit eines

Frontalzusammenstoßes mit dem entgegenkommenden Fahrzeugs besteht, wird das CMBS aktiviert. Es wird jedoch möglicherweise nicht aktiviert, wenn Sie das Lenkrad plötzlich drehen.

### ■ Automatische Abschaltung

Das präventive Fahrerassistenzsystem (CMBS) kann unter folgenden Umständen automatisch abgeschaltet werden, wobei die Sicherheitsanzeige (orange) dauerhaft leuchtet:

- Bei Geländefahrten oder Fahrten auf bergigen Straßen oder bei Fahrten in Kurven oder auf kurvenreichen Strecken über einen längeren Zeitraum hinweg.
- Fahren bei schlechtem Wetter (Regen, Nebel, Schnee usw.).
- Beim Fahren mit angezogener Feststellbremse.
- Die Kamertemperatur ist zu hoch.
- Die Vorderseite der Kamera ist von Schmutz, Nebel, Regen, Schlamm, nassem Schnee, Dichtungen, Zubehör, Aufklebern oder Folie auf der Windschutzscheibe bedeckt.
- Wenn eine irreguläre Bereifung festgestellt wird (falsche Reifengröße, platter Reifen usw.).

Sobald die Ursache für die Abschaltung des CMBS nicht mehr vorliegt oder behoben ist (wenn beispielsweise eine Reinigung erfolgt ist) schaltet sich das System wieder ein.

### ■ Bei geringer Wahrscheinlichkeit eines Zusammenstoßes

Auch wenn die Gefahr einer Kollision gering ist, kann das CMBS unter den folgenden Bedingungen aktiviert werden:

- Ihr Fahrzeug nähert sich einem anderen Fahrzeug, das links oder rechts abbiegt oder fährt daran vorbei.
- Ihr Fahrzeug nähert sich einem vorausfahrenden Fahrzeug, und Sie wechseln die Spur zum Überholen.
- Ihr Fahrzeug nähert sich einem anderen Fahrzeug an einer Kreuzung usw.

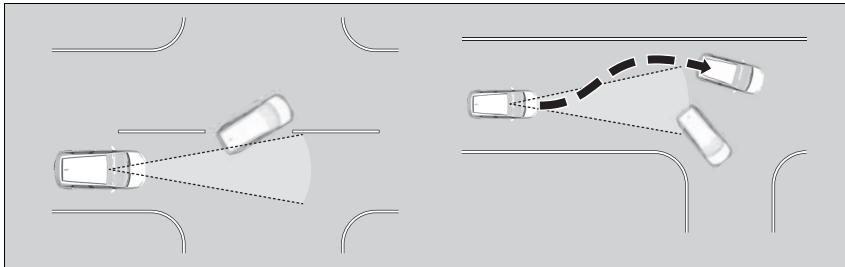

- Wenn Sie mit einer Geschwindigkeit, die weit über der Geschwindigkeitsbegrenzung liegt, durch ein niedriges oder schmales Tor fahren.
- Wenn sich in einer Kurve Verkehrsschilder oder Bauwerke wie z. B. Schutzgeländer neben der Straße befinden.

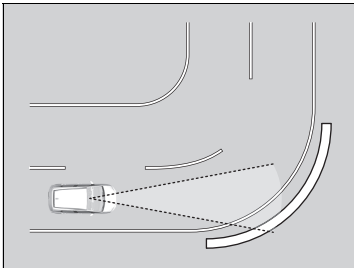

- Beim Durchfahren von Kurven kommt Ihr Fahrzeug an einen Punkt, an dem sich das entgegenkommende Fahrzeug direkt vor Ihnen befindet.

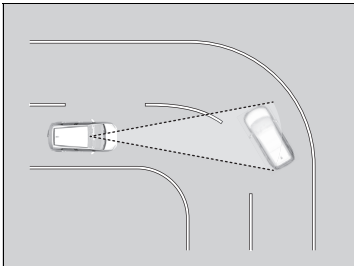

- Bei Annäherung an stehende Fahrzeuge oder Wände, z. B. beim Parken.

## Adaptive Geschwindigkeitsregelung (ACC) mit Stauassistent

Hält die Fahrzeuggeschwindigkeit konstant und hält einen festen Abstand zum vorausfahrenden Fahrzeug ein. Wenn das vorausfahrende Fahrzeug anhält, kann das System Ihr Fahrzeug abbremsen und anhalten, ohne dass Sie das Brems- oder Gaspedal betätigen müssen.

Wenn die ACC mit Stauassistent Ihr Fahrzeug durch Betätigung der Bremsen verlangsamt, leuchtet das Bremslicht auf.

### Einsatzbereich

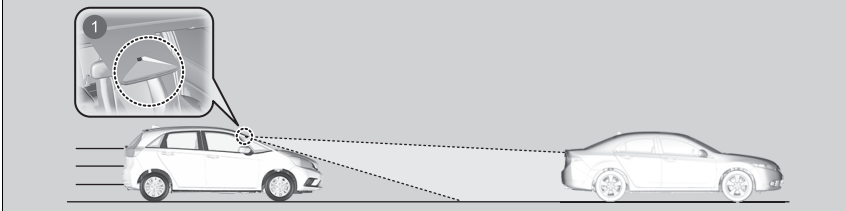

1 Die Kamera befindet sich hinter dem Rückspiegel.

- Fahrzeuggeschwindigkeit für ACC mit Stauassistent: **Ein vorausfahrendes Fahrzeug wird innerhalb des ACC-Bereichs in Reichweite des Stauassistenten erkannt** – Die ACC mit Stauassistent funktioniert bis zu einer Geschwindigkeit von 180 km/h.  
**Kein Fahrzeug im ACC-Bereich in Reichweite des Stauassistenten erkannt** – Die ACC mit Stauassistent funktioniert ab einer Geschwindigkeit von 30 km/h.
- Schaltposition für ACC mit Stauassistent: **D**.

### Adaptive Geschwindigkeitsregelung (ACC) mit Stauassistent

#### ⚠ WARNUNG

Die unsachgemäße Verwendung der ACC mit Stauassistent kann Unfälle verursachen.

Verwenden Sie die ACC mit Stauassistent nur bei guten Straßen- und Wetterbedingungen auf Autobahnen.

#### ⚠ WARNUNG

Bei aktivierter ACC mit Stauassistent hat das Fahrzeug eine eingeschränkte Bremsleistung und kann möglicherweise nicht rechtzeitig anhalten, um einen Zusammenstoß mit einem schnell anhaltenden vorausfahrenden Fahrzeug zu verhindern.

Bei entsprechenden Verkehrsbedingungen sollten Sie immer bremsbereit sein.

#### Wichtiger Hinweis

Wie bei jedem System gibt es auch für die ACC mit Stauassistent Grenzwerte. Betätigen Sie bei Bedarf das Bremspedal und halten Sie stets ausreichend Sicherheitsabstand zu anderen Fahrzeugen ein.

Hier finden Sie weitere Informationen zum Umgang mit der Kamera, mit der dieses System ausgestattet ist.

➤ **Vordere Weitwinkelkamera** S. 494

## ■ Aktivierung des Systems

### Bedienung

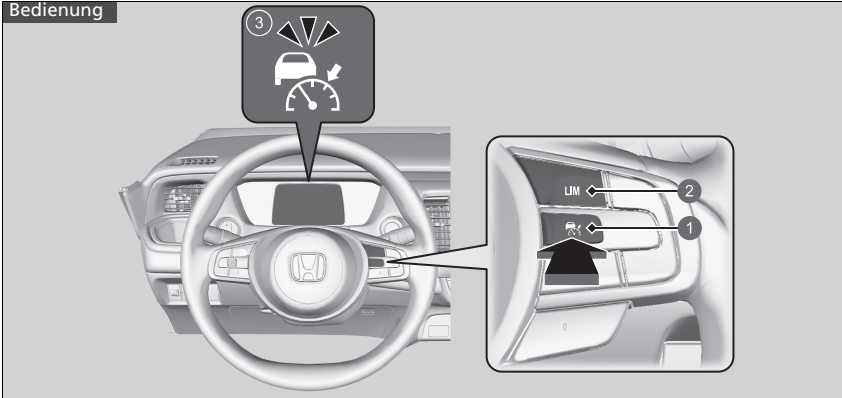

- 1 -Taste  
Drücken Sie die -Taste am Lenkrad.
- 2 **LIM**-Taste  
Wenn eine andere Anzeige angezeigt wird, drücken Sie die **LIM**-Taste, um die Anzeige der ACC mit Stauassistent aufzurufen.
- 3 Die -Anzeige (weiß) leuchtet im Instrument.  
ACC mit Stauassistent ist betriebsbereit.

### Adaptive Geschwindigkeitsregelung (ACC) mit Stauassistent

Die ACC mit Stauassistent funktioniert unter bestimmten Bedingungen möglicherweise nicht ordnungsgemäß.

#### ➤ Bedingungen und Einschränkungen für die ACC mit Stauassistent S. 458

Die ACC mit Stauassistent darf unter folgenden Bedingungen nicht verwendet werden:

- Auf viel befahrenen Straßen oder bei Stop-and-Go-Verkehr.
- Auf Straßen mit scharfen Kurven.
- Auf Straßen mit steilen Hängen, da die eingestellte Fahrzeuggeschwindigkeit durch Rollen überschritten werden kann. In diesen Fällen betätigt die ACC mit Stauassistent nicht die Bremsen, um die eingestellte Geschwindigkeit aufrechtzuerhalten.
- Auf Straßen mit Mautsystemen oder anderen Objekten zwischen Fahrspuren oder in Parkbereichen oder in Einrichtungen mit Drive-in-Zugang.
- Bei schlechtem Wetter (Regen, Nebel, Schnee usw.). Dies verhindert, dass das System den Abstand zwischen Ihrem Fahrzeug und dem vorausfahrenden Fahrzeug richtig erkennt.
- Auf rutschigen oder vereisten Straßen. Die Räder können durchdrehen und Ihr Fahrzeug kann außer Kontrolle geraten.



## ■ Einstellen der Fahrzeuggeschwindigkeit

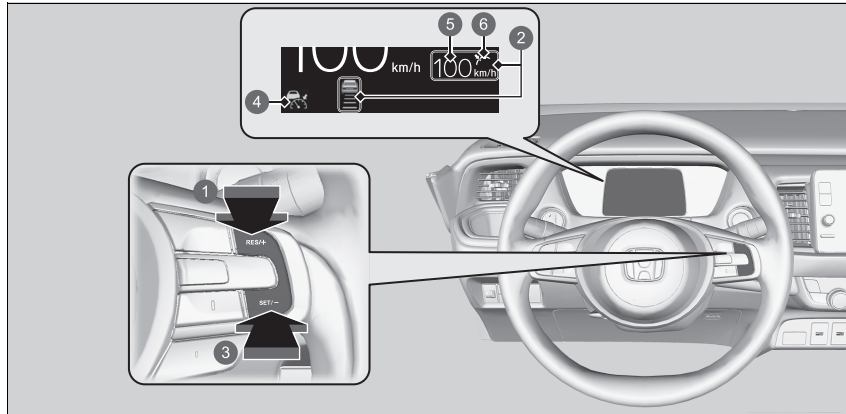

- ❶ **RES/+**-Taste  
Drücken und loslassen
- ❷ Ein, wenn ACC mit Stauassistent aktiviert wird
- ❸ **SET/--**-Taste  
Drücken und loslassen
- ❹ Anzeige der adaptiven Geschwindigkeitsregelung (ACC) mit Stauassistent (grün)
- ❺ Fahrzeuggeschwindigkeit einstellen (weiß)
- ❻ Einstellungsstatus (grün)

## ▶ Adaptive Geschwindigkeitsregelung (ACC) mit Stauassistent

Die Anzeigen für die adaptive Geschwindigkeitsregelung (ACC) mit Stauassistent (orange), die Systemanzeige des Stabilisierungsprogramms (VSA), das ausgeschaltete Stabilisierungsprogramm (VSA OFF), das Warnsystem für geringen Reifendruck/Druckverlust und die Sicherheitsanzeige (orange) leuchten nach dem Wiederanschießen der 12-Volt-Batterie möglicherweise auf. Fahren Sie eine kurze Strecke mit mehr als 20 km/h. Die Anzeige muss erlöschen. Wenn sie nicht erlischt, lassen Sie das Fahrzeug von einem Händler prüfen.

## ▶ Einstellen der Fahrzeuggeschwindigkeit

Die angezeigte Einheit der eingestellten Geschwindigkeit auf dem Fahrer-Informationssystem\* oder auf dem Audio-/Informationsbildschirm\* kann zwischen km/h und mph umgeschaltet werden.

- ❏ **Einheiten ändern** S. 153
- ❏ **Einstellungen\*** S. 155
- ❏ **Benutzerdefinierte Funktionen** S. 345

**Bei ca. 30 km/h Fahrgeschwindigkeit gilt:** Nehmen Sie den Fuß vom Pedal und drücken Sie bei Erreichen der gewünschten Geschwindigkeit die Taste **RES/+** oder **SET/-**. Sobald Sie die Taste loslassen, ist die Geschwindigkeit eingestellt und die ACC mit Stauassistent wird aktiviert.

**Bei einer Fahrgeschwindigkeit unter 30 km/h gilt:** Wenn das Fahrzeug rollt und der Fahrer das Bremspedal nicht betätigt, wird beim Drücken der Taste die eingestellte Geschwindigkeit auf ca. 30 km/h fixiert. Dies geschieht unabhängig von der aktuellen Fahrgeschwindigkeit.

Wenn Ihr Fahrzeug steht, können Sie die Fahrgeschwindigkeit auch mit getretenem Bremspedal einstellen.

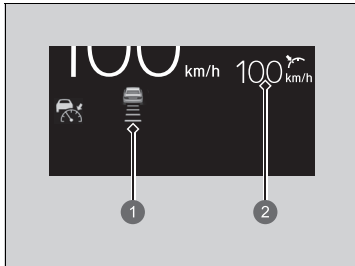

Bei aktivierter ACC mit Stauassistent werden im Instrument das Fahrzeugsymbol, die Abstandsbalken und die eingestellte Geschwindigkeit angezeigt.

- ① Fahrzeugabstand einstellen
- ② Fahrgeschwindigkeit einstellen

## ■ In Betrieb

### ■ Vorausfahrendes Fahrzeug

Die ACC mit Stauassistent überwacht, ob ein vorausfahrendes Fahrzeug in den Erfassungsbereich der ACC mit Stauassistent gelangt. Wird ein solches Fahrzeug erkannt, sorgt die ACC mit Stauassistent dafür, dass die eingestellte Geschwindigkeit Ihres Fahrzeugs beibehalten bzw. verringert wird, um den festgelegten Sicherheitsabstand zum vorausfahrenden Fahrzeug einzuhalten.

➤ So stellen Sie den Folgeabstand ein und ändern ihn S. 463

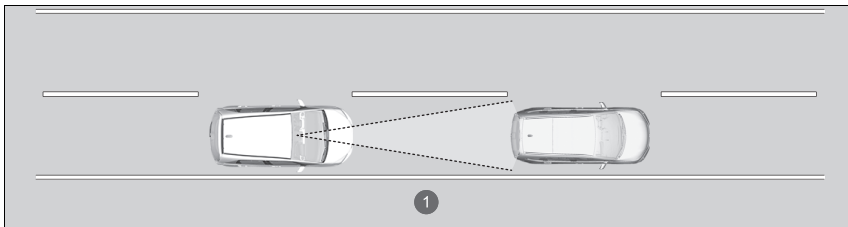

1 Erfassungsbereich der ACC mit Stauassistent: 120 m



Im Instrument wird ein Fahrzeugsymbol angezeigt.

Wenn vor Ihnen ein Fahrzeug einschert, das langsamer ist als die eingestellte Geschwindigkeit und von der Kamera erfasst wird, verlangsamt sich Ihr Fahrzeug.

## ☒ In Betrieb

Wenn das vorausfahrende Fahrzeug abrupt langsamer wird oder ein anderes Fahrzeug unmittelbar vor Ihnen einschert, ertönt ein Warnton und auf dem Fahrer-Informationssystem erscheint eine Warnmeldung.

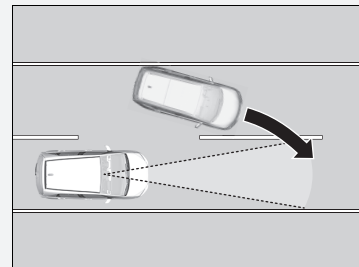

Betätigen Sie das Bremspedal und halten Sie ausreichend Sicherheitsabstand zum vorausfahrenden Fahrzeug ein.

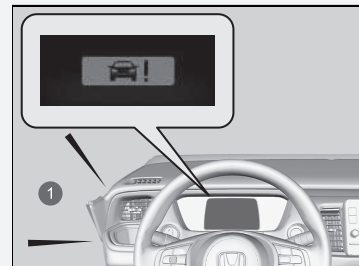

1 Akustisches Warnsignal

### ■ Kein vorausfahrendes Fahrzeug



Im Instrument wird ein Fahrzeugsymbol mit Linienkontur angezeigt.

### ■ Bei Betätigen des Gaspedals

Die Fahrzeuggeschwindigkeit lässt sich vorübergehend erhöhen. In diesem Fall gibt es kein akustisches oder visuelles Signal, selbst wenn sich ein Fahrzeug im Erfassungsbereich der ACC mit Stauassistent befindet.

Die ACC mit Stauassistent bleibt aktiv, es sei denn, Sie deaktivieren sie. Sobald Sie das Gaspedal loslassen, stellt das System eine passende Geschwindigkeit ein, um den Sicherheitsabstand einzuhalten, wenn sich ein vorausfahrendes Fahrzeug im Erfassungsbereich der ACC mit Stauassistent befindet.

Ihr Fahrzeug hält die eingestellte Geschwindigkeit konstant, ohne dass Sie das Brems- oder Gaspedal betätigen müssen.

Wenn zuvor ein vorausfahrendes Fahrzeug erkannt wurde, aufgrund dessen Ihr Fahrzeug die eingestellte Geschwindigkeit nicht einhalten konnte, beschleunigt die ACC mit Stauassistent auf die eingestellte Geschwindigkeit und hält diese dann aufrecht.

### ☞ In Betrieb

Selbst bei geringem Abstand zwischen Ihnen und dem erkannten vorausfahrenden Fahrzeug ist es unter folgenden Umständen möglich, dass die ACC mit Stauassistent Ihr Fahrzeug beschleunigt:

- Das vorausfahrende Fahrzeug hat mindestens dieselbe Geschwindigkeit wie Ihr Fahrzeug.
- Ein direkt vor Ihnen einscheresendes Fahrzeug fährt schneller als Sie und vergrößert daher den Abstand zu Ihnen.

#### Modelle mit Audiosystem mit Farbdisplay

Sie können das System auch so einstellen, dass ein akustisches Signal ertönt, wenn ein vorausfahrendes Fahrzeug in den Erfassungsbereich der ACC mit Stauassistent gelangt und ihn wieder verlässt.

Ändern Sie die Einstellung **ACC-Warnton vorausfahrendes Fahrzeug**.

➔ **Einstellungen** \* S. 155

#### Modelle mit Display Audio

Sie können das System auch so einstellen, dass ein akustisches Signal ertönt, wenn ein vorausfahrendes Fahrzeug in den Erfassungsbereich der ACC mit Stauassistent gelangt und ihn wieder verlässt. Ändern Sie die Einstellung **ACC-Warnton vorausfahrendes Fahrzeug**.

➔ **Benutzerdefinierte Funktionen** S. 345

\* Nicht bei allen Modellen verfügbar

☒ In Betrieb

**Einschränkungen**

Möglicherweise müssen Sie die Bremse betätigen, um bei aktivierter ACC mit Stauassistent einen sicheren Abstand einzuhalten. Außerdem funktioniert die ACC mit Stauassistent unter bestimmten Bedingungen möglicherweise nicht ordnungsgemäß.

☒ **Bedingungen und Einschränkungen für die ACC mit Stauassistent** S. 458

☒ In Betrieb

- Die ACC mit Stauassistent kann den Abstand zwischen Ihrem Fahrzeug und dem Fahrzeug auf der angrenzenden Fahrspur oder in der Umgebung Ihres Fahrzeugs abhängig von den Straßenbedingungen (z. B. Kurven) oder Fahrzeugbedingungen (z. B. Betätigung des Lenkrads oder Position des Fahrzeugs auf der Fahrspur) vorübergehend regulieren.

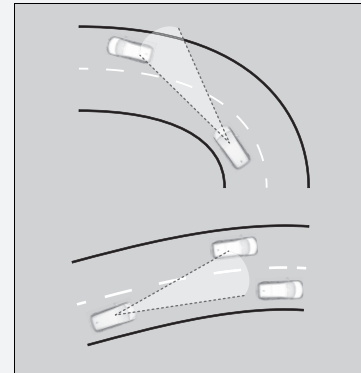

- Die ACC mit Stauassistent hält möglicherweise den Abstand zwischen Ihrem Fahrzeug und einem vorausfahrenden Fahrzeug einige Sekunden lang aufrecht, wenn ein vorausfahrendes Fahrzeug auf die Autobahn fährt bzw. diese verlässt und sich anschließend kein Fahrzeug vor Ihrem Fahrzeug befindet.

■ Ein vorausfahrendes Fahrzeug befindet sich im Erfassungsbereich der ACC mit Stauassistent und kommt zum Stillstand

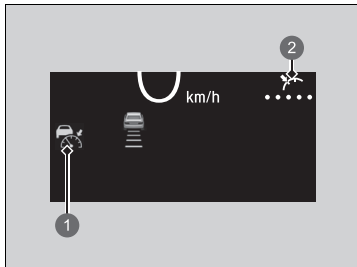

- ① Anzeige der adaptiven Geschwindigkeitsregelung (ACC) mit Stauassistent (grün)
- ② Einstellungsstatus (grün)

Ihr Fahrzeug hält automatisch an. Die -Meldung wird auf dem Instrument angezeigt. Sobald das Fahrzeug vor Ihnen wieder anfährt, beginnt das Fahrzeugsymbol auf dem Instrument zu blinken. Wenn Sie die Taste **RES/+** oder **SET/-** drücken oder das Gaspedal betätigen, wird die ACC mit Stauassistent wieder mit der zuvor eingestellten Geschwindigkeit aktiviert.

⚠ Ein vorausfahrendes Fahrzeug befindet sich im Erfassungsbereich der ACC mit Stauassistent und kommt zum Stillstand

**⚠ WARNUNG**

Wenn Sie aus einem Fahrzeug aussteigen, das bei aktiver ACC mit Stauassistent angehalten wurde, kann das Fahrzeug führerlos anfahren.

Führerlose Fahrzeuge können Unfälle verursachen, die zu Verletzungen oder sogar zum Tode führen.

Steigen Sie nie aus, wenn das Fahrzeug bei aktiver ACC mit Stauassistent angehalten wurde.

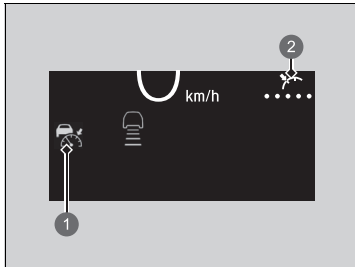

Wenn sich beim Losfahren kein Fahrzeug vor Ihnen befindet, wird durch das Betätigen des Gaspedals die ACC mit Stauassistent wieder mit der zuvor eingestellten Geschwindigkeit aktiviert.

- ❶ Anzeige der adaptiven Geschwindigkeitsregelung (ACC) mit Stauassistent (grün)
- ❷ Einstellungsstatus (grün)



## ■ Bedingungen und Einschränkungen für die ACC mit Stauassistent

Unter bestimmten Bedingungen wird das System möglicherweise automatisch abgeschaltet, und die -Anzeige leuchtet auf. Einige Beispiele für solche Bedingungen sind im Folgenden aufgelistet. Unter anderen Bedingungen können einige ACC-Funktionen eventuell nur eingeschränkt genutzt werden.

➤ **Vordere Weitwinkelkamera** S. 494

### ■ Umgebungsbedingungen

- Fahren bei schlechtem Wetter (Regen, Nebel, Schnee usw.).
- Plötzliche Wechsel zwischen Hell und Dunkel, z. B. Einfahren in bzw. Herausfahren aus einem Tunnel oder Schatten von Bäumen, Gebäuden usw.
- Starkes Licht wird auf Fahrzeuge oder Straßenoberflächen reflektiert.
- Ein vorausfahrendes Fahrzeug spritzt Wasser oder wirbelt Schnee auf.
- Bei Nachtfahrten bzw. unter dunklen Bedingungen, z. B. Tunnel (aufgrund der schlechten Lichtverhältnisse wird möglicherweise nicht das gesamte Fahrzeug beleuchtet).
- Sie fahren der niedrig stehenden Sonne entgegen (z. B. bei Sonnenaufgang oder -untergang).

### ■ Straßenbedingungen

- Fahren auf kurvigen, gewundenen, welligen oder schrägen Straßen.

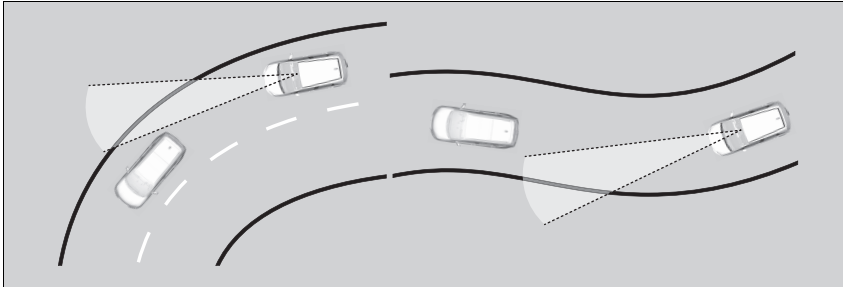

- Fahren auf zerfurchten Straßen (verschnellte oder unbefestigte Straßen usw.).
- Auf der Straßenoberfläche befinden sich Pfützen oder ein Wasserfilm.
- Ihr Fahrzeug wird auf unebenen Straßenbelägen stark geschüttelt.

### ■ Fahrzeugbedingungen

- Das Fahrzeug wird aufgrund von schwerem Gepäck im Gepäckraum oder auf den Rücksitzen geneigt.
- Es sind Schneeketten montiert.
- Die Vorderseite der Kamera ist von Schmutz, Nebel, Regen, Schlamm, nassem Schnee, Dichtungen, Zubehör, Aufklebern oder Folie auf der Windschutzscheibe bedeckt.
- Bei Nachtfahrten bzw. an dunklen Orten (z. B. Tunnel) mit ausgeschalteten Scheinwerfern.
- An der Windschutzscheibe befinden sich Rückstände von den Scheibenwischern.
- Wenn die Beleuchtung aufgrund von Schmutz, der die Scheinwerferstreifen bedeckt, schwach ist oder wenn die Sicht aufgrund einer falschen Scheinwerfereinstellung schlecht ist.
- Reifen oder Räder entsprechen nicht den Vorschriften (falsche Größe, unterschiedliche Größen oder Bauarten, falscher Reifendruck usw.).
- Die Aufhängung wurde verändert.

■ **Beispiele für Bedingungen, unter denen die Kamera das vorausfahrende Fahrzeug möglicherweise nicht richtig erkennt**

- Ein Fahrzeug kreuzt plötzlich Ihre Fahrspur.
- Der Abstand zwischen Ihrem und dem vorausfahrenden Fahrzeug ist zu gering.
- Wenn sich das vorausfahrende Fahrzeug mit dem Hintergrund vermischt und das System es deshalb nicht erkennt.
- Die Scheinwerfer des Fahrzeugs vor Ihnen leuchten nur auf einer Seite oder gar nicht, während die Umgebung dunkel ist.

■ **Beispiele für Bedingungen, unter denen das System möglicherweise nicht ordnungsgemäß funktioniert**

- Ein vorausfahrendes Fahrzeug hält an und der Geschwindigkeitsunterschied zwischen Ihrem und dem vorausfahrenden Fahrzeug ist erheblich.
- Wenn das Fahrzeug vor Ihnen plötzlich abbremst.
- Wenn ein vorausfahrendes Fahrzeug besonders geformt ist.
- Wenn ein Fahrzeug hinten tiefer ist als vorn, z. B. Lkw, die keine Last tragen, oder ein schmales Fahrzeug.

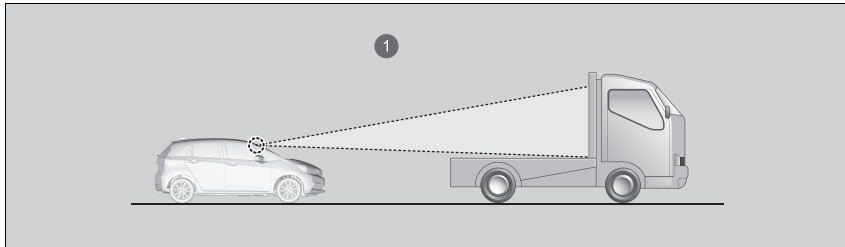

① Die Kamera erkennt den oberen Teil eines leeren Lastfahrzeugs.

- Wenn Ihr Fahrzeug oder das Fahrzeug vor Ihnen auf dem Rand der Fahrspur fährt.
- Wenn das vorausfahrende Fahrzeug ein schmales Fahrzeug wie ein Motorrad ist.
- Wenn die Bodenfreiheit eines vorausfahrenden Fahrzeugs extrem hoch ist.
- Wenn die Kamera die Form des vorausfahrenden Fahrzeugs nicht richtig erkennen kann.

## ■ Korrigieren der Fahrzeuggeschwindigkeit

Verringern oder erhöhen Sie die Fahrzeuggeschwindigkeit mit den Tasten **RES/+** oder **SET/-** am Lenkrad.

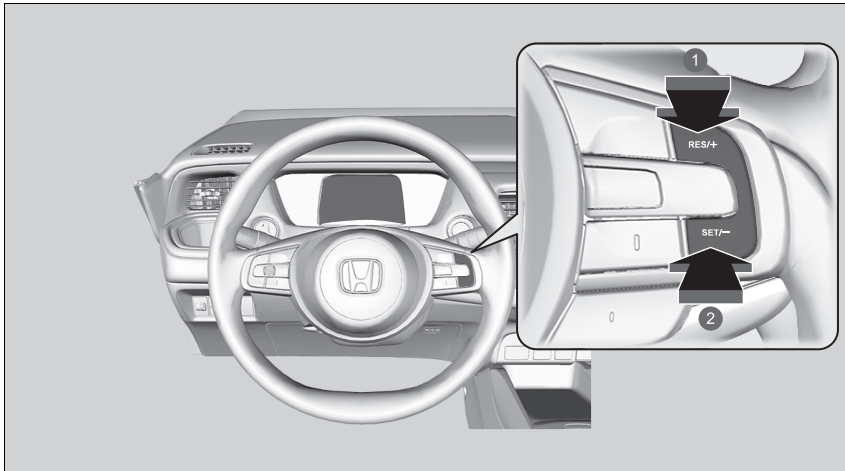

- 1 Geschwindigkeit erhöhen
- 2 Geschwindigkeit verringern

- Bei jeder Betätigung der Taste **RES/+** oder **SET/-** erhöht oder verringert sich die Fahrzeuggeschwindigkeit um ca. 1 km/h.
- Wenn Sie die Taste **RES/+** oder **SET/-** gedrückt halten, erhöht oder verringert sich die Fahrzeuggeschwindigkeit um ca. 10 km/h.

## ▣ Korrigieren der Fahrzeuggeschwindigkeit

Wenn ein vorausfahrendes Fahrzeug langsamer ist als Ihre höhere eingestellte Geschwindigkeit, wird Ihr Fahrzeug von der ACC mit Stauassistent möglicherweise nicht beschleunigt. Auf diese Weise wird der Sicherheitsabstand zwischen Ihrem und dem vorausfahrenden Fahrzeug eingehalten.

Wenn Sie das Gaspedal betätigen und dann die Taste **RES/+** oder **SET/-** drücken und loslassen, wird die aktuelle Geschwindigkeit des Fahrzeugs eingestellt.

## ■ So stellen Sie den Folgeabstand ein und ändern ihn

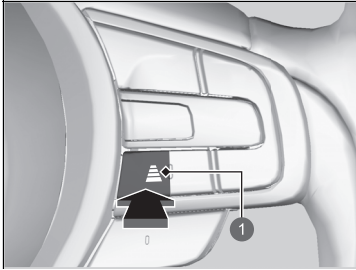





1 Abstandstaste

Drücken Sie die Abstandstaste, um den Sicherheitsabstand der ACC mit Stauassistent zu ändern.

Mit jedem Tastendruck wird der Sicherheitsabstand (zum vorausfahrenden Fahrzeug) der Reihe nach auf sehr groß/groß/mittel/kurz umgestellt.

Legen Sie den optimalen Sicherheitsabstand anhand der Fahrbedingungen fest. Falls die örtlichen Vorschriften einen bestimmten Mindestabstand vorschreiben, ist dieser einzuhalten.

Je höher die Folgegeschwindigkeit Ihres Fahrzeugs, desto größer wird der kurze/mittlere/große/sehr große Folgeabstand. Folgende Beispiele dienen zur Verdeutlichung.

Folgeabstand		Bei einer eingestellten Geschwindigkeit von:	
		80 km/h	104 km/h
Kurz		26,6 Meter 1,2 Sek.	33,7 Meter 1,2 Sek.
Mittel		34,6 Meter 1,6 Sek.	44,9 Meter 1,6 Sek.
Lang		44,0 Meter 2,0 Sek.	57,1 Meter 2,0 Sek.
Extra groß		53,6 Meter 2,4 Sek.	70,0 Meter 2,4 Sek.

Wenn Ihr Fahrzeug automatisch anhält, weil ein vorausfahrendes Fahrzeug angehalten hat, variiert der Abstand zwischen beiden Fahrzeugen je nach der entsprechenden Einstellung der ACC mit Stauassistent.

So stellen Sie den Folgeabstand ein und ändern ihn

Der Fahrer muss in allen Situationen ausreichend Sicherheitsabstand zu vorausfahrenden Fahrzeugen einhalten. Der Mindestabstand zu anderen Fahrzeugen wird häufig von der örtlichen Straßenverkehrsordnung vorgegeben. Es liegt in der Verantwortung des Fahrers, sich an diese Vorschriften zu halten.

## Aufheben

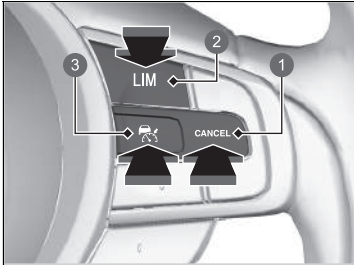

- ❶ CANCEL-Taste
- ❷ LIM-Taste
- ❸ RES/+Taste

Gehen Sie wie folgt vor, um die ACC mit Stauassistent zu deaktivieren:

- Drücken Sie die **CANCEL**-Taste.
  - ▶ Die -Anzeige (grün) auf dem Instrument wechselt zur -Anzeige (weiß).
- Drücken Sie die -Taste.
  - ▶ Die -Anzeige (grün) erlischt.
- Drücken Sie die **LIM**-Taste.
  - ▶ Betätigen Sie das Bremspedal während der Vorwärtsfahrt.
    - ▶ Die -Anzeige (grün) auf dem Instrument wechselt zur -Anzeige (weiß).

## ⌘ Aufheben

Wiederaufnehmen der zuvor eingestellten Geschwindigkeit: Nachdem Sie die ACC mit Stauassistent deaktiviert haben, können Sie die ACC mit Stauassistent aktivieren, wobei die zuvor eingestellte Geschwindigkeit im Instrument (grau) angezeigt wird, indem Sie die **RES/+**-Taste drücken, selbst wenn das Fahrzeug angehalten wurde.

Wenn Sie die ACC mit Stauassistent ausschalten, indem Sie die **CANCEL**-Taste drücken oder das Bremspedal betätigen, wird die zuvor eingestellte Geschwindigkeit im Instrument grau angezeigt.

Durch Drücken der **RES/+**-Taste wird die ACC mit Stauassistent mit der angezeigten Geschwindigkeit aktiviert. Wenn dann die -Anzeige (weiß) angezeigt wird und Sie die **RES/+**-Taste drücken, während die zuvor eingestellte Geschwindigkeit (grau) nicht angezeigt wird, wird die aktuelle Fahrzeuggeschwindigkeit auf gleiche Weise wie bei Betätigung der **SET/-**-Taste eingestellt.



### ■ Automatische Aufhebung

Bei automatischer Deaktivierung der ACC mit Stauassistent ertönt der Warnton und im Instrument wird eine Meldung angezeigt. Die ACC mit Stauassistent kann in folgenden Situationen automatisch deaktiviert werden:

- Bei schlechtem Wetter (Regen, Nebel, Schnee usw.)
- Das vorausfahrende Fahrzeug kann nicht erkannt werden.
- Ein abnormaler Reifenzustand wird erkannt, oder bei Durchrutschen der Reifen.
- Beim Fahren auf bergigen Straßen oder bei längeren Geländefahrten.
- Bei plötzlicher Bewegung des Lenkrads.
- Wenn ABS, VSA oder CMBS aktiviert werden.
- Bei Aufleuchten der VSA-Systemanzeige.
- Wenn das Fahrzeug an einem sehr steilen Gefälle angehalten wird.
- Bei manueller Betätigung der Feststellbremse.
- Ein vorausfahrendes Fahrzeug spritzt Wasser oder wirbelt Schnee auf.
- Sie fahren der niedrig stehenden Sonne entgegen (z. B. bei Sonnenaufgang oder -untergang).
- Wenn das im Erfassungsbereich der ACC mit Stauassistent erkannte Fahrzeug zu wenig Abstand zu Ihrem Fahrzeug hat.
- Bei schnellem Beschleunigen.
- Die Vorderseite der Kamera ist von Schmutz, Nebel, Regen, Schlamm, nassem Schnee, Dichtungen, Zubehör, Aufklebern oder Folie auf der Windschutzscheibe bedeckt.
- Das Fahrzeug ist mit schweren Gepäckstücken im Gepäckraum oder auf den Rücksitzen beladen.
- Wenn Sie durch einen dunklen Bereich fahren, z. B. durch einen Tunnel.
- Wenn die Feststellbremsen- und Bremsanlagenanzeige (orange) aufleuchtet.

### » Aufheben

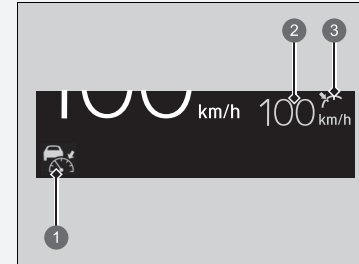

- 1 Anzeige der adaptiven Geschwindigkeitsregelung (ACC) mit Stauassistent (weiß)
- 2 Vorher eingestellte Geschwindigkeit (grau)
- 3 Einstellungsstatus (grau)

Die eingestellte Geschwindigkeit kann nicht eingestellt oder wiederaufgenommen werden, wenn die ACC mit Stauassistent mit der -Taste ausgeschaltet wurde.

Drücken Sie die -Taste, um das System zu aktivieren, und stellen Sie dann die gewünschte Geschwindigkeit ein.

Die automatische Deaktivierung der ACC mit Stauassistent kann auch durch die folgenden Situationen ausgelöst werden. In diesen Fällen wird die Feststellbremse automatisch angezogen.

- Bei stehendem Fahrzeug wird der Sicherheitsgurt auf der Fahrerseite gelöst.
- Das Fahrzeug wird länger als 10 Minuten nicht bewegt.
- Das Stromversorgungssystem wird ausgeschaltet

In den folgenden Fällen ertönt ein Summer, die ACC mit Stauassistent wird deaktiviert und die

-Meldung wird auf dem Fahrer-Informationssystem angezeigt.

- Das Fahrzeug hat wiederholt die Bremsen betätigt, um die eingestellte Geschwindigkeit beizubehalten (z. B. bei einer langen Bergabfahrt).

## Aktiver Spurhalteassistent (LKAS)

Hilft durch Lenkbewegungen dabei, das Fahrzeug in der Mitte einer erkannten Fahrspur zu halten, und gibt taktile, akustische und visuelle Alarmer, wenn das Fahrzeug diese Bahn verlässt.

### ■ Lenkbewegungs-Assistent

Das System bringt ein Drehmoment auf die Lenkung auf, um das Fahrzeug zwischen der rechten und linken Fahrbahnmarkierung zu halten. Das aufgebrachte Drehmoment wird verstärkt, wenn sich das Fahrzeug einer der Fahrbahnmarkierungen nähert.

### ■ Taktile, akustische und optische Alarmer

Durch heftige Lenkradvibrationen, eine akustische Warnung und eine Warnanzeige werden Sie darauf aufmerksam gemacht, dass das Fahrzeug die erkannte Spur verlässt.

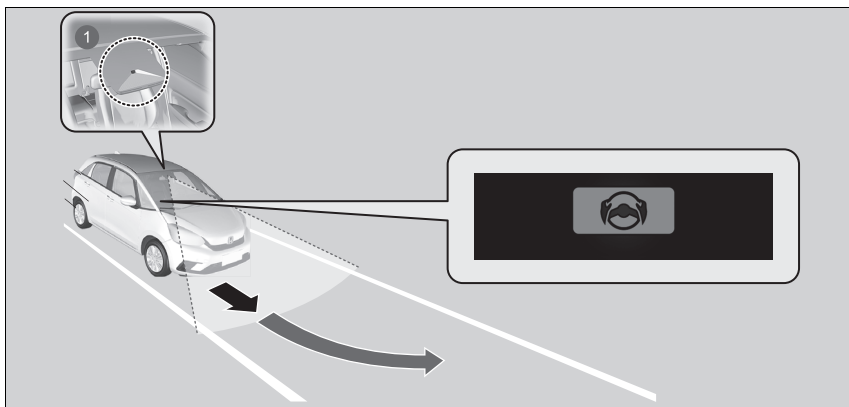

1 Vordere Weitwinkelkamera: Überwacht die Fahrspuren

### ☒ Aktiver Spurhalteassistent (LKAS)

#### Wichtige Sicherheitshinweise

Der LKAS stellt lediglich eine Komfortfunktion dar. Das System nimmt dem Fahrer keine Lenkmanöver ab. Das System funktioniert nicht, wenn die Hände vom Lenkrad genommen werden oder wenn das Fahrzeug nicht gelenkt wird.

#### ☒ Warnungs- und Informationsmeldungen der Fahrer-Informationsschnittstelle S. 125

Stellen Sie keine Gegenstände auf das Armaturenbrett. Gegenstände erzeugen Reflexionen auf der Windschutzscheibe und verhindern das korrekte Erkennen von Fahrspuren.

Der LKAS warnt Sie nur, wenn eine Spurabweichung ohne Betätigung des Blinkers festgestellt wird. Der LKAS erkennt nicht immer alle Fahrbahnmarkierungen oder Spurabweichungen. Die Genauigkeit hängt vom Wetter, der Geschwindigkeit und vom Zustand der Fahrbahnmarkierungen ab.

Für den sicheren Fahrzeugbetrieb und für das Verhindern von Zusammenstößen sind stets Sie selbst verantwortlich.

Der Spurhalteassistent ist insbesondere auf Autobahnen oder zweispurigen Straßen sehr nützlich.

Hier finden Sie weitere Informationen zum Umgang mit der Kamera, mit der dieses System ausgestattet ist.

#### ☒ Vordere Weitwinkelkamera S. 494

Unter folgenden Bedingungen funktioniert der LKAS möglicherweise nicht ordnungsgemäß bzw. ist fehlerhaft:

#### ☒ LKAS – Bedingungen und Einschränkungen S. 475

Wenn bei einem Fahrbahnwechsel der Blinker betätigt wird, wird das System unterbrochen und nimmt die Funktion wieder auf, sobald der Blinker wieder ausgeschaltet ist.  
Bei einem Fahrbahnwechsel ohne Blinker gibt das LKAS aktiv eine Warnung aus und bringt ein Drehmoment auf die Lenkung auf.

#### ⌘ Aktiver Spurhalteassistent (LKAS)

Wenn es keine Fahrspur erkennt, wird das System vorübergehend abgeschaltet. Wenn eine Fahrspur erkannt wird, funktioniert das System automatisch wieder.

## ■ Spurhalteassistent

Unterstützt den Fahrer dabei, das Fahrzeug in der Spurmitte zu halten. Wenn sich das Fahrzeug einer weißen oder gelben Linie nähert, wird die Lenkkraft der elektrisch unterstützten Servolenkung erhöht.

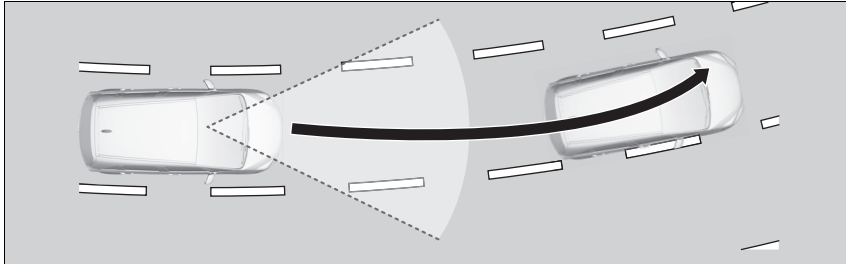

## ■ Spurhalteassistent

Wenn das Fahrzeug in den Warnbereich kommt, warnt Sie der aktive Spurhalteassistent (LKAS) mit leichten Vibrationen des Lenkrads sowie durch akustische und visuelle Alarmer.

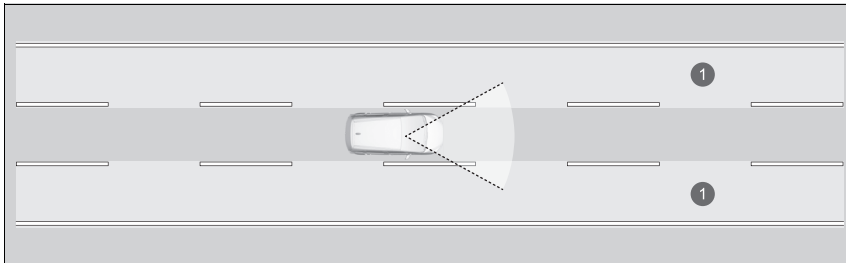

① Warnbereich

## ▶▶ Aktiver Spurhalteassistent (LKAS)

Der LKAS funktioniert beim Fahren in häufig auftretendem Stop-and-Go-Verkehr oder auf Straßen mit scharfen Kurven möglicherweise nicht wie erwartet.

## ■ Wann kann das System eingesetzt werden?

Das System kann eingesetzt werden, wenn die folgenden Bedingungen erfüllt werden.

- Die Fahrbahn hat zu beiden Seiten deutliche Markierungen, und das Fahrzeug fährt mittig in der Fahrspur.
- Die Fahrzeuggeschwindigkeit beträgt ca. 72 bis 180 km/h.
- Bei einer Fahrt auf einer geraden oder nur leicht kurvigen Straße.
- Die Blinker sind ausgeschaltet.
- Die Scheibenwischer werden nicht in einer hohen Stufe betrieben.

## ■ Aktivierung des Systems

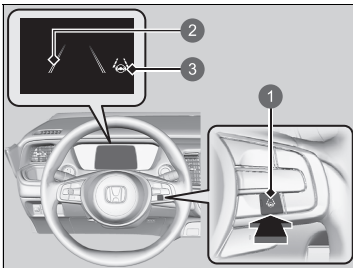

- 1 LKAS-Taste
- 2 Doppelte Fahrbahnlinien
- 3 Anzeige (grün) des aktiven Spurhalteassistenten (LKAS)

### 1. Drücken Sie die LKAS-Taste.

- ▶ Im Instrument erscheinen doppelte Fahrbahnlinien und die Anzeige des aktiven Spurhalteassistenten (LKAS) (grün). Das System ist aktiviert.

## ☒ Wann kann das System eingesetzt werden?

Wenn das Fahrzeug auf der Fahrspur nach rechts oder links driftet, weil das System ein Drehmoment aufbringt, schalten Sie das LKAS aus und lassen Sie das Fahrzeug von einem Händler überprüfen.

Achten Sie auf Folgendes, um das System ordnungsgemäß aktivieren zu können:

- Halten Sie die Windschutzscheibe im Bereich der Kamera stets sauber.
- Achten Sie bei der Reinigung der Windschutzscheibe darauf, dass kein Reinigungsmittel auf das Objektiv der Kamera gelangt.
- Berühren Sie die Kameralinse nicht.
- Montieren Sie keine Aufkleber im Kamerabereich.

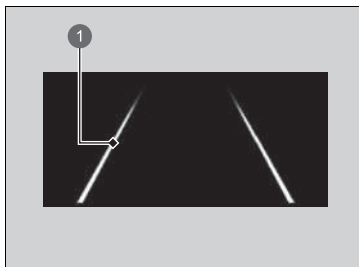

1 Fahrbahnlinie

2. Halten Sie das Fahrzeug während der Fahrt in der Mitte der Fahrspur.

- ▶ Wenn das System die linke und rechte Fahrbahnmarkierung erkennt und daraufhin den Betrieb aufnimmt, werden im Display nicht mehr doppelte Fahrbahnlinien, sondern durchgehende Fahrbahnlinien angezeigt.

## Aufheben

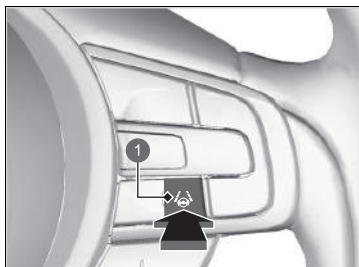

1 LKAS-Taste

Drücken Sie die LKAS-Taste.

Der LKAS wird bei jedem Ausschalten des Stromversorgungssystems abgeschaltet, auch wenn es bei der letzten Fahrt mit dem Fahrzeug eingeschaltet wurde.

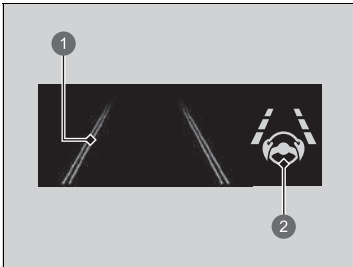

- ① Doppelte Fahrbahnlinien
- ② Anzeige (grün) des aktiven Spurhalteassistenten (LKAS)

Wenn der aktive Spurhalteassistent aussetzt, werden die Fahrbahnlinien im Instrument zu doppelten Fahrbahnlinien und der Warnton ertönt (sofern aktiviert).

■ **Das System wird ausgeschaltet, wenn Sie:**

- Einstellen der Scheibenwischer auf hohe Geschwindigkeit.
  - ▶ Durch Ausschalten der Scheibenwischer oder die Einstellung **LO** wird der aktive Spurhalteassistent wiederaufgenommen.
- Reduzieren Sie die Fahrzeuggeschwindigkeit auf etwa 64 km/h oder weniger.
  - ▶ Bei einer Fahrzeuggeschwindigkeit von etwa 72 km/h oder mehr wird die LKAS-Funktion wieder aufgenommen.
- Ihr Fahrzeug fährt nach rechts oder links von der Fahrspur.

☒ Das System wird ausgeschaltet, wenn Sie:

Sie können die Einstellung für den LKAS ändern. Das System kann einen Warnton abgeben, wenn der LKAS ein- oder ausgeschaltet wird.

- ☒ **Einstellungen**\* S. 155
- ☒ **Benutzerdefinierte Funktionen** S. 345

\* Nicht bei allen Modellen verfügbar



■ **Der LKAS kann automatisch ausgeschaltet werden, wenn:**

- Das System keine Fahrbahnlینien erfassen kann.
- Das Lenkrad wird abrupt bewegt.
- Das Fahrzeug nicht gelenkt wird.
- In scharfen Kurven.
- Bei über ca. 185 km/h.
- Wenn der Spurhalteassistent (RDM) aktiviert wird.

Sobald diese Bedingungen nicht mehr bestehen, beginnt der LKAS automatisch erneut.

■ **Der LKAS kann in folgenden Fällen automatisch ausgeschaltet werden:**

In den folgenden Fällen werden möglicherweise doppelte Fahrbahnlینien auf dem Bildschirm angezeigt, der Summer ertönt und der LKAS wird möglicherweise automatisch deaktiviert:

- Die Kamertemperatur wird extrem hoch.
- Wenn die Kamera hinter dem Rückspiegel oder der Bereich um die Kamera herum, einschließlich der Windschutzscheibe, verschmutzt ist.
- ABS oder VSA werden aktiviert.

## ■ LKAS – Bedingungen und Einschränkungen

Unter bestimmten Bedingungen erkennt das System möglicherweise keine Fahrbahnmarkierungen und hält das Fahrzeug daher nicht in der Mitte einer Fahrspur. Dazu zählen folgende Fälle:

### ■ Umgebungsbedingungen

- Die Fahrbahnmarkierungen heben sich nur schwach von der Fahrbahnoberfläche ab.
- Fahren bei schlechtem Wetter (Regen, Nebel, Schnee usw.).
- Fahren auf einer verschneiten oder nassen Straße.
- Sie fahren der niedrig stehenden Sonne entgegen (z. B. bei Sonnenaufgang oder -untergang).
- Schatten benachbarter Objekte (Bäume, Gebäude, Schutzgeländer, Fahrzeuge usw.) verlaufen parallel zu weißen Linien (oder gelben Linien).
- Plötzliche Wechsel zwischen Hell und Dunkel, z. B. Einfahren in bzw. Herausfahren aus einem Tunnel oder Schatten von Bäumen, Gebäuden usw.
- Bei Nachtfahrten bzw. unter dunklen Bedingungen, z. B. Tunnel (aufgrund der schlechten Lichtverhältnisse werden die Fahrbahnmarkierungen oder die Straßenoberfläche nicht beleuchtet).
- Der Abstand zwischen Ihrem Fahrzeug und dem vorausfahrenden Fahrzeug ist zu gering und die Fahrbahnlinien und die Fahrbahndecke sind nicht sichtbar.
- Die Fahrbahn reflektiert helles Licht.

### ■ Straßenbedingungen

- Das Fahrzeug befindet sich auf einer Fahrbahn mit temporären Fahrbahnmarkierungen.
- Auf der Fahrbahn befinden sich aufgrund von Straßenbauarbeiten oder veralteten Markierungen mehrere, unterschiedliche oder verblasste Fahrbahnmarkierungen.

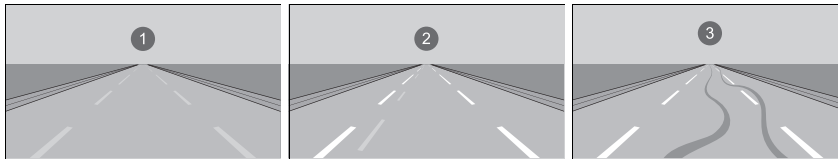

1 Verblichene Linien      2 Doppellinien      3 Reifenspuren

- Die Fahrbahn weist zusammenlaufende, getrennte oder sich schneidende Markierungen auf (an einer Kreuzung oder einem Überweg).
- Die Fahrbahnmarkierungen sind sehr schmal, breit oder unregelmäßig.

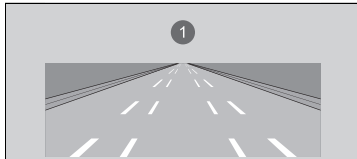

1 Sehr breite oder schmale Fahrspur

- Ein Teil der Fahrbahnmarkierungen wird von einem Objekt, z. B. einem Fahrzeug, verdeckt.
- Bei Gefällestrassen oder bei der Annäherung an Straßenkuppen.
- Ihr Fahrzeug wird auf unebenen Straßenbelägen stark geschüttelt.
- Wenn Gegenstände auf der Straße (Bordstein, Leitplanke, Pylonen usw.) als weiße oder gelbe Linien erkannt werden.
- Fahren auf Feldwegen oder nicht geteerten oder holprigen Straßen.

- Auf Straßen mit doppelter Fahrbahnmarkierung.
- Fahren auf verschneiter oder rutschiger Fahrbahn.
- Der Straßenbelag ist aufgrund von Schnee oder Pfützen nur teilweise sichtbar.
- Auf der Straßenoberfläche befinden sich ein Wasserfilm oder Pfützen.
- Weiße Linien (oder gelbe Linien) werden aufgrund von Straßenbedingungen wie Kurven, geschwängelter Fahrbahn oder Hügeln nicht korrekt erkannt.
- Fahren auf unbefestigten oder zerfurchten Straßen.
- Durchfahren einer Kreuzung.

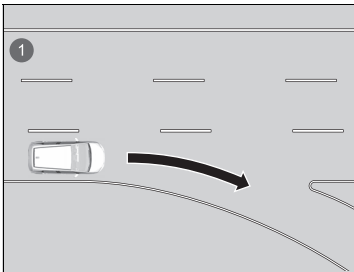

- ❶ Fahrspur hat an Kreuzung keine Linien

### ■ Fahrzeugbedingungen

- Wenn die Beleuchtung aufgrund von Schmutz, der die Scheinwerferstreuscheiben bedeckt, schwach ist oder wenn die Sicht aufgrund einer falschen Scheinwerfereinstellung schlecht ist.
- Die Vorderseite der Kamera ist von Schmutz, Nebel, Regen, Schlamm, nassem Schnee, Dichtungen, Zubehör, Aufklebern oder Folie auf der Windschutzscheibe bedeckt.
- Bei Nachtfahrten bzw. an dunklen Orten (z. B. Tunnel) mit ausgeschalteten Scheinwerfern.
- An der Windschutzscheibe befinden sich Rückstände von den Scheibenwischern.
- Reifen oder Räder entsprechen nicht den Vorschriften (falsche Größe, unterschiedliche Größen oder Bauarten, falscher Reifendruck usw.).
- Das Fahrzeug wird aufgrund von schwerem Gepäck im Gepäckraum oder auf den Rücksitzen geneigt.
- Die Aufhängung wurde verändert.
- Es sind Schneeketten montiert.

## Spurhalteassistent (RDM)

Warnt Sie und hilft Ihnen, wenn das System die Möglichkeit erkennt, dass Ihr Fahrzeug die erkannten Fahrbahnmarkierungen überquert oder sich der Außenkante der Fahrbahn (Gras- oder Kiesrand) oder einem erkannten entgegenkommenden Fahrzeug nähert.

### Funktionsweise des Systems

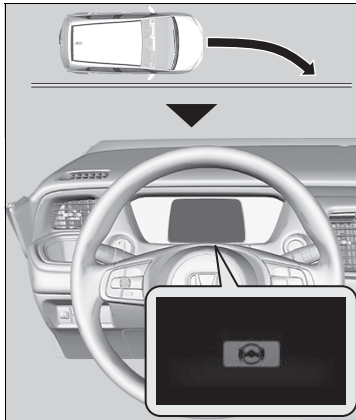

Die vordere Kamera oben an der Windschutzscheibe überwacht die linke und rechte Fahrbahnmarkierung in weiß oder gelb, den Fahrbahnrand (begrenzt durch Gras oder Kies) oder erfasste entgegenkommende Fahrzeuge.

Wenn sich Ihr Fahrzeug einer erkannten Fahrbahnmarkierung, dem Fahrbahnrand (begrenzt durch Gras oder Kies) oder entgegenkommenden Fahrzeugen nähert, wenn die Blinker nicht betätigt wurden, wird das System aktiviert.

- ▶ Wenn das System die Fahrbahnmarkierungen (weiß oder gelb) nicht erkennen kann, wird keine Unterstützung bereitgestellt, um eine Kollision mit einem entgegenkommenden Fahrzeug zu verhindern.

Neben einem visuellen Alarm unterstützt das System Sie beim Lenken und warnt Sie mit schnellen Lenkradvibrationen, damit Sie in der erkannten Spur bleiben.

➤ **Einstellungen** \* S. 155

➤ **Benutzerdefinierte Funktionen** S. 345

Als optische Warnmeldung wird auf dem Fahrer-Informationssystem die -Meldung angezeigt.

### Spurhalteassistent (RDM)

#### Wichtiger Sicherheitshinweis

Wie alle Assistenzsysteme gelten auch für den Spurhalteassistenten gewisse Einschränkungen. Vertrauen Sie nicht nur auf den Spurhalteassistenten; dies kann zu einem Zusammenstoß führen. Für das Halten der eigenen Fahrspur unterwegs sind immer Sie selbst verantwortlich.

Das Spurhalteassistent (RDM) warnt Sie, wenn das System erkennt, dass Sie sich der äußeren Kante der Straße (Gras- oder Schotterrand), einem entgegenkommenden Fahrzeug oder einer anderen Spur nähern, ohne dass ein Blinker verwendet wird.

Der Spurhalteassistent (RDM) erkennt möglicherweise nicht alle Fahrbahnmarkierungen oder jede Fahrbahnabweichung. Das Fahrerassistenzsystem erkennt möglicherweise nicht, dass Sie sich dem Fahrbahnrand (begrenzt durch Gras oder Kies) oder einem entgegenkommenden Fahrzeug nähern. Je nach Wetter, Geschwindigkeit oder Straßenbedingungen kann Ihnen der Spurhalteassistent (RDM) möglicherweise nicht helfen.

Der Spurhalteassistent (RDM) wird erst ca. 15 Sekunden nach dem Einschalten des Stromversorgungssystems aktiviert.

Hier finden Sie weitere Informationen zum Umgang mit der Kamera, mit der dieses System ausgestattet ist.

➤ **Vordere Weitwinkelkamera** S. 494

Das System deaktiviert die assistierenden Bewegungen, wenn Sie selbst am Lenkrad drehen, um ein Überfahren der erfassten Fahrbahnmarkierungen, eine Annäherung an den Fahrbahnrand (begrenzt durch Gras oder Kies) oder einen Zusammenstoß mit einem entgegenkommenden Fahrzeug zu vermeiden.

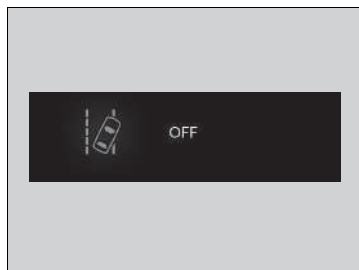

Wenn das System mehrmals ohne Reaktion des Fahrers eingreifen muss, gibt es einen Warnton aus. Danach wird der Spurhalteassistent (RDM) vorübergehend deaktiviert und es ertönt nur noch ein Warnsignal.



Nach einigen Minuten wird die Meldung links angezeigt und der Spurhalteassistent (RDM) ist wieder voll einsatzfähig.

### Spurhalteassistent (RDM)

Unter folgenden Bedingungen funktioniert der Spurhalteassistent möglicherweise nicht ordnungsgemäß:

#### Spurhalteassistent (RDM) – Bedingungen und Einschränkungen S. 483

In bestimmten Situationen sind die Funktionen des Spurhalteassistenten (RDM) aufgrund Ihrer Fahrweise oder durch den Zustand der Fahrbahndecke für Sie nicht spürbar.

Wenn der aktive Spurhalteassistent (LKAS) deaktiviert ist und Sie in den benutzerdefinierten Optionen auf dem Fahrer-Infotationsdisplay\* oder dem Audio-/Infotationsbildschirm\* die Option **Früh** gewählt haben, wird die folgende Meldung angezeigt, wenn das System erkennt, dass Ihr Fahrzeug möglicherweise die erfassten Fahrbahnmarkierungen oder den Fahrbahnrand (begrenzt durch Gras oder Kies) unbeabsichtigt überfahren oder mit einem entgegenkommenden Fahrzeug zusammenstoßen könnte. Wenn Sie jedoch **Normal** oder **Verzögert** gewählt haben, wird die Meldung nur angezeigt, wenn das Fahrzeug davor steht, die Außenkante des Asphalts zu überfahren, oder sich dem entgegenkommenden Fahrzeug nähert.

#### Einstellungen\* S. 155

#### Benutzerdefinierte Funktionen S. 345

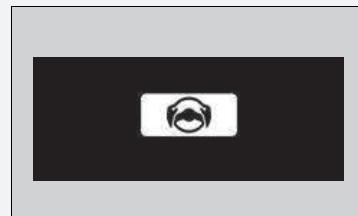

## ■ So schaltet sich das System ein

Das System ist zur Erfassung von Fahrbahnmarkierungen, Fahrbahnrand (begrenzt durch Gras oder Kies) und entgegenkommenden Fahrzeugen bereit, sobald alle folgenden Bedingungen erfüllt sind:

- Die Fahrbahnmarkierungen sind weiß (gelb).  
Die Fahrzeuggeschwindigkeit beträgt ca. 72 bis 180 km/h.  
▶ Wenn Ihnen Fahrzeuge entgegenkommen.  
Die Fahrzeuggeschwindigkeit beträgt ca. 30 bis 180 km/h.
- Der Fahrbahnrand ist durch Gras oder Kies begrenzt.  
Die Fahrzeuggeschwindigkeit beträgt ca. 30 bis 180 km/h.
- Das Fahrzeug fährt auf einer geraden oder nur leicht kurvigen Straße.
- Die Blinker sind ausgeschaltet.
- Die Scheibenwischer werden nicht in einer hohen Stufe betrieben.
- Das Fahrzeug beschleunigt und verzögert nicht, und der Fahrer dreht nicht am Lenkrad.
- Das System erkennt, dass der Fahrer nicht aktiv beschleunigt, bremst oder lenkt.

## ☒ So schaltet sich das System ein

Der Spurhalteassistent kann sich automatisch abschalten und die Sicherheitsanzeige (orange) leuchtet dauerhaft.

### ☒ Markierungen S. 106

Die Funktion des Spurhalteassistenten kann beeinträchtigt werden, wenn das Fahrzeug:

- Weit innen eine Kurve durchfährt oder außerhalb der Spur fährt
- In einer schmalen Fahrspur fährt



## ■ Spurhalteassistenten (RDM) ein- und ausschalten

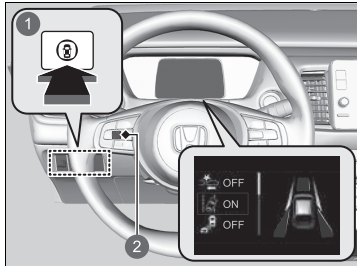

- 1 Sicherheitsschalter
- 2 Linkes Stellrad

Wenn Sie den Spurhalteassistenten ein- und ausschalten, gehen Sie wie folgt vor:

1. Drücken Sie den Sicherheitsschalter.
2. Drehen Sie das linke Auswahlrads zum -Symbol und drücken Sie darauf.
  - ▶ Beim Ein- oder Ausschalten des Systems wird die Meldung auf dem Fahrer-Informationssystem angezeigt.

Der Spurhalteassistent (RDM) wird bei jedem Einschalten des Stromversorgungssystems eingeschaltet, auch wenn das System bei der letzten Fahrt deaktiviert wurde.

## ▶▶ Spurhalteassistenten (RDM) ein- und ausschalten

Sie können den Inhalt der Sicherheitsanzeigen auch über das Fahrer-Informationssystem auswählen.

▶ **Fahrer-Informationssystem** S. 141

Die Anzeigen der adaptiven Geschwindigkeitsregelung (ACC) mit Stauassistent (orange), des Stabilisierungsprogramms (VSA), des ausgeschalteten Stabilisierungsprogramms (VSA OFF), des Reifendruck-/ Druckverlust-Warnsystems und die Sicherheitsanzeige (orange) werden in Orange zusammen mit einer Meldung im Instrument angezeigt, wenn Sie den Betriebsmodus einschalten, nachdem Sie die 12-V-Batterie wieder angeschlossen haben. Fahren Sie eine kurze Strecke mit mehr als 20 km/h. Alle Anzeigen müssen erlöschen. Wenn nicht alle erlöschen, lassen Sie das Fahrzeug von einem Händler prüfen.

## ■ Spurhalteassistent (RDM) – Bedingungen und Einschränkungen

Das System kann die Fahrbahnmarkierungen (wenn diese weiß oder gelb sind), den Fahrbahnrand (begrenzt durch Gras oder Kies) oder entgegenkommende Fahrzeuge unter bestimmten Bedingungen möglicherweise nicht korrekt erkennen. Einige Beispiele für solche Bedingungen sind im Folgenden aufgelistet.

### ■ Umgebungsbedingungen

- Die Fahrbahnmarkierungen heben sich nur schwach von der Fahrbahnoberfläche ab.
- Fahren bei schlechtem Wetter (Regen, Nebel, Schnee usw.).
- Fahren auf einer verschneiten oder nassen Straße.
- Sie fahren der niedrig stehenden Sonne entgegen (z. B. bei Sonnenaufgang oder -untergang).
- Schatten benachbarter Objekte (Bäume, Gebäude, Schutzgeländer, Fahrzeuge usw.) verlaufen parallel zu weißen Linien (oder gelben Linien).
- Plötzliche Wechsel zwischen Hell und Dunkel, z. B. Einfahren in bzw. Herausfahren aus einem Tunnel oder Schatten von Bäumen, Gebäuden usw.
- Die Fahrbahn reflektiert helles Licht.
- Bei Nachtfahrten bzw. unter dunklen Bedingungen, z. B. Tunnel (aufgrund der schlechten Lichtverhältnisse werden die Fahrbahnmarkierungen, die Straßenoberfläche oder entgegenkommende Fahrzeuge nicht beleuchtet).
- Der Abstand zwischen Ihrem Fahrzeug und dem vorausfahrenden Fahrzeug ist zu gering und die Fahrbahnlinien und die Fahrbahndecke sind nicht sichtbar.
- Die Außenkante der Straße wird durch andere Objekte oder Materialien als Gras oder Kies begrenzt.

### ■ Straßenbedingungen

- Das Fahrzeug befindet sich auf einer Fahrbahn mit temporären Fahrbahnmarkierungen.
- Auf der Fahrbahn befinden sich aufgrund von Straßenbauarbeiten oder veralteten Markierungen mehrere, unterschiedliche oder verblasste Fahrbahnmarkierungen.
- Die Fahrbahn weist zusammenlaufende, getrennte oder sich schneidende Markierungen auf (an einer Kreuzung oder einem Überweg).
- Die Fahrbahnmarkierungen sind sehr schmal, breit oder unregelmäßig.
- Ein Teil der Fahrbahnmarkierungen wird von einem Objekt, z. B. einem Fahrzeug, verdeckt.
- Bei Gefällestecken oder bei der Annäherung an Straßenkuppen.
- Ihr Fahrzeug wird auf unebenen Straßenbelägen stark geschüttelt.
- Wenn Gegenstände auf der Straße (Bordstein, Leitplanke, Pylonen usw.) als weiße oder gelbe Linien erkannt werden.
- Fahren auf Feldwegen oder nicht geteerten oder holprigen Straßen.
- Auf Straßen mit doppelter Fahrbahnmarkierung.
- Fahren auf verschneiter oder rutschiger Fahrbahn.
- Durchfahren einer Kreuzung.
- Der Straßenbelag ist aufgrund von Schnee oder Pfützen nur teilweise sichtbar.
- Fahren auf unbefestigten oder zerfurchten Straßen.
- Weiße Linien (oder gelbe Linien) werden aufgrund von Straßenbedingungen wie Kurven, geschwängelter Fahrbahn oder Hügeln nicht korrekt erkannt.

### ■ Fahrzeugbedingungen

- Wenn die Beleuchtung aufgrund von Schmutz, der die Scheinwerferstreuscheiben bedeckt, schwach ist oder wenn die Sicht aufgrund einer falschen Scheinwerfereinstellung schlecht ist.
- Die Vorderseite der Kamera ist von Schmutz, Nebel, Regen, Schlamm, nassem Schnee, Dichtungen, Zubehör, Aufklebern oder Folie auf der Windschutzscheibe bedeckt.
- Bei Nachtfahrten bzw. an dunklen Orten (z. B. Tunnel) mit ausgeschalteten Scheinwerfern.
- Wenn der Fahrer das Bremspedal und das Lenkrad betätigt.
- An der Windschutzscheibe befinden sich Rückstände von den Scheibenwischern.
- Reifen oder Räder entsprechen nicht den Vorschriften (falsche Größe, unterschiedliche Größen oder Bauarten, falscher Reifendruck usw.).
- Das Fahrzeug wird aufgrund von schwerem Gepäck im Gepäckraum oder auf den Rücksitzen geneigt.
- Es sind Schneeketten montiert.
- Die Aufhängung wurde verändert.

### ■ Beispiele für Einschränkungen der Erkennung aufgrund des Zustands entgegenkommender Fahrzeuge

- Das entgegenkommende Fahrzeug oder das vorausfahrende Fahrzeug ist seitwärts ausgerichtet.
- Das entgegenkommende Fahrzeug taucht plötzlich vor Ihnen auf.
- Wenn sich das entgegenkommende Fahrzeug mit dem Hintergrund vermischt und das System es deshalb nicht erkennt.
- Die Scheinwerfer eines entgegenkommenden Fahrzeugs leuchten nur auf einer Seite oder gar nicht, während die Umgebung dunkel ist.
- Der Abstand zwischen Ihrem Fahrzeug und dem entgegenkommenden Fahrzeug ist zu gering.
- Ein Teil des entgegenkommenden Fahrzeugs ist aufgrund des vorausfahrenden Fahrzeugs nicht sichtbar.
- Es gibt mehrere entgegenkommende Fahrspuren oder Abbiegespuren.
- Das Fahrzeug auf der angrenzenden Fahrspur ist geparkt oder fährt extrem langsam.

■ **Beispiele für andere Einschränkungen bei der Erkennung oder beim Systembetrieb**

- Wenn das entgegenkommende Fahrzeug eine besondere Form hat.
- Wenn die Kamera die Form des entgegenkommenden Fahrzeugs nicht richtig erkennen kann.

■ **Bei geringer Wahrscheinlichkeit eines Zusammenstoßes**

Der Spurhalteassistent (RDM) kann unter den folgenden Bedingungen aktiviert werden.

- Beim Durchfahren von Kurven kommt Ihr Fahrzeug an einen Punkt, an dem sich ein entgegenkommendes Fahrzeug direkt vor Ihnen befindet.

## Verkehrszeichenerkennung

Erinnern Sie an zu beachtende Verkehrsschilder, z. B. die gegenwärtige Geschwindigkeitsbegrenzung oder ein Überholverbot, an denen Sie mit dem Auto vorbeifahren sind. Diese Angaben werden auf dem Instrument angezeigt.

### ■ Funktionsweise des Systems

Wenn die hinter dem Rückspiegel montierte Kamera unterwegs Verkehrsschilder erkennt, zeigt das System diejenigen an, die Ihr Fahrzeug betreffen. Das Symbol des Schildes wird angezeigt, bis eine zuvor festgelegte Zeit und Entfernung erreicht ist.

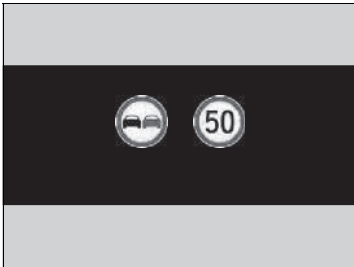

Die Verkehrszeichen können auch wechseln oder ganz verschwinden, wenn:

- Das Ende der Geschwindigkeitsbegrenzung oder einer anderen Einschränkung festgestellt wird.
- Ihr Fahrzeug eine Autobahn oder Bundesstraße befährt/verlässt.
- Sie an einer Kreuzung mit betätigtem Blinker wenden.

### ☒ Verkehrszeichenerkennung

Das System ist so konzipiert, dass es Schilder erkennt, die den Normen des Wiener Übereinkommens entsprechen. Möglicherweise können nicht alle Schilder angezeigt werden, daher sollten sie selbst stets auf die Straßenbeschilderung achten. Die Verkehrszeichenerkennung funktioniert weder in allen Ländern, die Sie bereisen, noch in allen Situationen einwandfrei. Verlassen Sie sich nicht ausschließlich auf das System. Fahren Sie stets mit einer Geschwindigkeit, die dem jeweiligen Straßenzustand angepasst ist.

Bekleben Sie die Windschutzscheibe niemals mit Folie, und befestigen Sie dort keine Gegenstände, da das Sichtfeld der Kamera eingeschränkt werden könnte und das System dann nicht mehr ordnungsgemäß funktioniert. Kratzer, Sprünge und sonstige Beschädigungen an der Windschutzscheibe im Sichtfeld der Kamera können dazu führen, dass das System nicht richtig funktioniert. Wenn das der Fall ist, empfehlen wir, die Windschutzscheibe durch eine Originalwindschutzscheibe von Honda auszutauschen. Schon geringfügige Reparaturen im Sichtfeld der Kamera oder die Montage einer Windschutzscheibe eines Fremdherstellers können die ordnungsgemäße Funktion des Systems ebenfalls beeinträchtigen. Nach dem Austauschen der Windschutzscheibe sollte ein Händler die Kamera neu kalibrieren.

Die ordnungsgemäße Kalibrierung der Kamera ist erforderlich, damit das System richtig funktioniert.

Die Verkehrszeichenerkennung wird erst ca. 15 Sekunden nach dem Einschalten des Stromversorgungssystems aktiviert.

Wenn das System während Ihrer Fahrt keine Verkehrsschilder erkennt, wird eventuell das folgende Bild angezeigt.

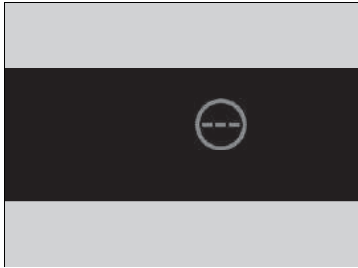

#### ☒ Verkehrszeichenerkennung

Um eine Abschaltung des Sensorsystems der Kamera aufgrund zu hoher Innentemperaturen zu vermeiden, sollten Sie beim Abstellen des Fahrzeugs einen schattigen Platz aufsuchen oder mit der Fahrzeugfront der Sonne abgewandt parken. Wenn Sie eine reflektierende Sonnenschutzblende benutzen, achten Sie darauf, dass das Kameragehäuse nicht von ihr abgedeckt wird.

Es besteht die Gefahr, dass sich an der Kamera ein Wärmestau entwickelt.

Hier finden Sie weitere Informationen zum Umgang mit der Kamera, mit der dieses System ausgestattet ist.

☒ **Vordere Weitwinkelkamera** S. 494

### » Verkehrszeichenerkennung

Wenn Ihr Fahrzeug die erkannte Geschwindigkeitsbegrenzung überschreitet, blinkt im Display ein Symbol des Geschwindigkeitsbegrenzungsschildes für den aktuellen Bereich.

➤ **Einstellungen**\* S. 155

➤ **Benutzerdefinierte Funktionen** S. 345

Die Fähigkeit des Systems, den Fahrer genau über die Geschwindigkeitsbegrenzung zu informieren, hängt von bestimmten Bedingungen ab, z. B. den auf dem Verkehrsschild angezeigten Einheiten sowie der Geschwindigkeit und Fahrtrichtung des Fahrzeugs. In manchen Fällen zeigt das System möglicherweise falsche Warnungen oder andere ungenaue Informationen an.

➤ **System zur Verkehrszeichenerkennung und dessen Einschränkungen** S. 490

Die Einheit für Geschwindigkeitsbegrenzungen (mph oder km/h) variiert von Land zu Land. Unmittelbar nach dem Einfahren in ein Land, dessen Einheit sich von dem Land unterscheidet, aus dem Sie gekommen sind, funktioniert die Verkehrszeichenerkennung möglicherweise nicht ordnungsgemäß.

➤ **Einheiten ändern** S. 153

➤ **Einstellungen**\* S. 155

➤ **Benutzerdefinierte Funktionen** S. 345

\* Nicht bei allen Modellen verfügbar



## ■ System zur Verkehrszeichenerkennung und dessen Einschränkungen

In folgenden Fällen kann die Verkehrszeichenerkennung ein Verkehrszeichen möglicherweise nicht erkennen.

### ■ Umgebungsbedingungen

- Sie fahren der niedrig stehenden Sonne entgegen (z. B. bei Sonnenaufgang oder -untergang).
- Die Fahrbahn reflektiert helles Licht.
- Bei Nachtfahrten, beim Fahren in dunklen Fahrbahnabschnitten, wie beispielsweise in langen Tunneln.
- Fahren bei schlechtem Wetter (Regen, Nebel, Schnee usw.).
- Plötzliche Wechsel zwischen Hell und Dunkel, z. B. Einfahren in bzw. Herausfahren aus einem Tunnel oder Schatten von Bäumen, Gebäuden usw.
- Ein vorausfahrendes Fahrzeug spritzt Wasser oder wirbelt Schnee auf.

### ■ Straßenbedingungen

- Ihr Fahrzeug wird auf unebenen Straßenbelägen stark geschüttelt.

### ■ Fahrzeugbedingungen

- Wenn die Beleuchtung aufgrund von Schmutz, der die Scheinwerferstreuscheiben bedeckt, schwach ist oder wenn die Sicht aufgrund einer falschen Scheinwerfereinstellung schlecht ist.
- Die Vorderseite der Kamera ist von Schmutz, Nebel, Regen, Schlamm, nassem Schnee, Dichtungen, Zubehör, Aufklebern oder Folie auf der Windschutzscheibe bedeckt.
- An der Windschutzscheibe befinden sich Rückstände von den Scheibenwischern.
- Reifen oder Räder entsprechen nicht den Vorschriften (falsche Größe, unterschiedliche Größen oder Bauarten, falscher Reifendruck usw.).
- Das Fahrzeug wird aufgrund von schwerem Gepäck im Gepäckraum oder auf den Rücksitzen geneigt.
- Die Aufhängung wurde verändert.
- Es sind Schneeketten montiert.
- Bei Nachtfahrten bzw. an dunklen Orten (z. B. Tunnel) mit ausgeschalteten Scheinwerfern.

## ⊗ System zur Verkehrszeichenerkennung und dessen Einschränkungen

Bei einer Störung in der Verkehrszeichenerkennung wird im Instrument  angezeigt. Wenn die Meldung nicht erlischt, lassen Sie Ihr Fahrzeug von einem Händler prüfen.

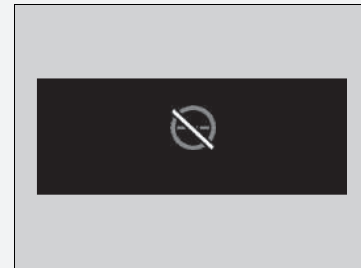

**■ Position oder Zustand des Verkehrszeichens**

- Das Schild befindet sich an einem Ort, an dem es schwer zu finden ist.
- Das Verkehrszeichen befindet sich in großer Entfernung zu Ihrem Fahrzeug.
- Das Schild befindet sich an einer Stelle, an der es von den Scheinwerfern nur schwer zu erreichen ist.
- Das Verkehrszeichen befindet sich in einer Kurve oder Biegung.
- Das Schild ist verblasst oder verbogen.
- Das Schild ist gedreht oder beschädigt.
- Das Verkehrszeichen ist durch Schmutz, Schnee oder Reif verdeckt.
- Ein Teil des Verkehrszeichens wird von Bäumen verdeckt oder befindet sich im Schatten eines Fahrzeugs oder eines anderen Objekts.
- Licht (z. B. von einer Straßenlaterne) reflektiert auf die Oberfläche des Verkehrszeichens oder es befindet sich im Schatten.
- Das Verkehrszeichen ist zu hell oder zu dunkel (bei elektrisch beleuchteten Verkehrszeichen).
- Kleine Schilder (Hilfsschilder usw.).

**■ Sonstige Bedingungen**

- Wenn Sie mit hoher Geschwindigkeit fahren.

In folgenden Fällen funktioniert die Verkehrszeichenerkennung möglicherweise nicht ordnungsgemäß, d. h., die Darstellung der Verkehrszeichen entspricht nicht den geltenden Vorschriften oder die Verkehrszeichen existieren im offiziellen Verkehrszeichenkatalog nicht:

- ▶ Es kann möglicherweise eine höhere oder niedrigere als die tatsächlich zulässige Höchstgeschwindigkeit angezeigt werden.
- Ein Zusatzschild mit weiteren Informationen wie Wetter, Zeit, Fahrzeugtyp, etc.
- Die Ziffern auf dem Verkehrszeichen sind schlecht erkennbar (elektrisches Signal, Zahlen auf dem Verkehrsschild sind unscharf usw.).
- Das Verkehrszeichen befindet sich in der Nähe der von Ihnen befahrenen Fahrspur, auch wenn es nicht für diese Fahrspur zutrifft (z. B. ein Geschwindigkeitsbegrenzungsschild, das an einer Abzweigung zwischen einer Seitenstraße und der Hauptstraße angeordnet ist).
- Es sind Objekte vorhanden, die in Farbe und Form den Erkennungsobjekten ähneln (ähnliches Verkehrszeichen, elektrisch beleuchtetes Verkehrszeichen, Werbeschild, Baukonstruktion usw.).

## ■ Im Instrument angezeigte Schilder

Wenn zwei Verkehrszeichen erkannt werden, können sie gleichzeitig nebeneinander angezeigt werden.

Das Schild für die Geschwindigkeitsbegrenzung wird auf der rechten Hälfte des Bildschirms angezeigt. Das Überholverbotsschild-Symbol wird auf der linken Seite angezeigt. Alle weiteren Schilder, die das Tempolimit auf Grundlage des Wetters (Schnee etc.) oder einer bestimmten Zeit angeben, können auf beiden Seiten angezeigt werden.

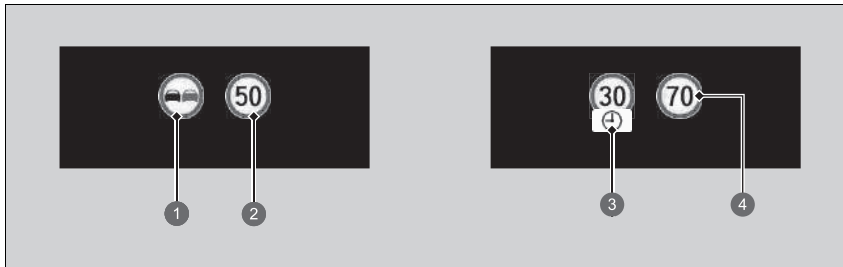

- ① Überholverbotsschild\*<sup>1</sup>
- ② Geschwindigkeitsbegrenzungsschild
- ③ Schild für eine zusätzliche Geschwindigkeitsbegrenzung unter bestimmten Bedingungen\*<sup>2</sup>
- ④ Geschwindigkeitsbegrenzungsschild

Je nach Situation kann \*<sup>1</sup> durch \*<sup>2</sup> ersetzt werden oder \*<sup>2</sup> kann auf der rechten Seite angezeigt werden.

## Vordere Weitwinkelkamera

Die Kamera, die von verschiedenen Systemen genutzt wird (Aktiver Spurhalteassistent (LKAS), Spurhalteassistent (RDM), adaptive Geschwindigkeitsregelung (ACC) mit Stauassistent, Verkehrszeichenerkennung, präventives Fahrerassistenzsystem CMBS (Collision Mitigation Braking System)), erkennt Objekte, die das jeweilige System und dessen Funktionen auslösen.

### ⚠ Vordere Weitwinkelkamera

Bekleben Sie Windschutzscheibe, Motorhaube oder Frontgrill niemals mit Folie und befestigen Sie dort keine Gegenstände, da das Sichtfeld der Kamera eingeschränkt werden könnte und das System dann nicht mehr ordnungsgemäß funktioniert.

Kratzer, Sprünge und sonstige Beschädigungen an der Windschutzscheibe im Sichtfeld der Kamera können dazu führen, dass das System nicht richtig funktioniert. Wenn das der Fall ist, empfehlen wir, die Windschutzscheibe durch eine Originalwindschutzscheibe von Honda auszutauschen. Schon geringfügige Reparaturen im Sichtfeld der Kamera oder die Montage einer Windschutzscheibe eines Fremdherstellers können die ordnungsgemäße Funktion des Systems ebenfalls beeinträchtigen.

Nach dem Austauschen der Windschutzscheibe sollte ein Händler die Kamera neu kalibrieren. Die ordnungsgemäße Kalibrierung der Kamera ist erforderlich, damit das System richtig funktioniert.

Stellen Sie keinen Gegenstand auf das Armaturenbrett. Andernfalls kann es zu Spiegelungen auf der Windschutzscheibe kommen, sodass das System die Fahrspuren nicht mehr richtig erfassen kann.

### ■ Kameraposition und Tipps für den Umgang mit der Kamera

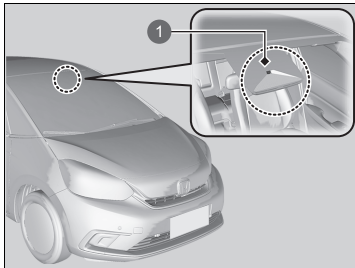

Diese Kamera befindet sich hinter dem Rückspiegel.

Um eine Abschaltung des Sensorsystems der Kamera aufgrund zu hoher Innentemperaturen zu vermeiden, sollten Sie beim Abstellen des Fahrzeugs einen schattigen Platz aufsuchen oder mit der Fahrzeugfront der Sonne abgewandt parken. Wenn Sie eine reflektierende Sonnenschutzblende benutzen, achten Sie darauf, dass das Kameragehäuse nicht von ihr abgedeckt wird. Es besteht die Gefahr, dass sich an der Kamera ein Wärmestau entwickelt.

#### 1 Vordere Weitwinkelkamera

### »Vordere Weitwinkelkamera

Wenn die -Meldung erscheint:

- Die Innenraumtemperatur kann mithilfe der Klimageschwindigkeit verringert werden. Schalten Sie bei Bedarf auch das Gebläse ein und richten Sie den Luftstrom dabei auf die Kamera.
- Setzen Sie das Fahrzeug in Bewegung, um die Windschutzscheibe und dadurch den Bereich um die Kamera herum abzukühlen.

Wenn die -Meldung erscheint:

- Halten Sie an einer sicheren Stelle an und reinigen Sie die Windschutzscheibe. Wenn die Meldung nicht erlischt, nachdem Sie die Windschutzscheibe gereinigt haben und eine Weile gefahren sind, lassen Sie das Fahrzeug von einem Händler überprüfen.

## Bremsanlage

### Feststellbremse

Sichern Sie das Fahrzeug nach dem Parken mithilfe der Feststellbremse gegen Wegrollen. Wenn die Feststellbremse angezogen ist, kann sie manuell oder automatisch gelöst werden.



1 Schalter für die elektrische Feststellbremse

#### ■ Anziehen

Unabhängig von der aktuellen Einstellung des Betriebsmodus kann die elektrische Feststellbremse jederzeit angezogen werden, sofern das Fahrzeug über eine 12-Volt-Batterie verfügt.

Ziehen Sie den Schalter für die elektrische Feststellbremse langsam und vorsichtig hoch.

- ▶ Die Kontrollleuchte im Schalter leuchtet auf.
- ▶ Die Feststellbremsen- und Bremsanlagenanzeige (rot) leuchtet auf.



1 Schalter für die elektrische Feststellbremse

#### ■ Lösen

Die elektrische Feststellbremse lässt sich nur bei eingeschaltetem Betriebsmodus lösen.

1. Betätigen Sie das Bremspedal.
2. Drücken Sie den Schalter für die elektrische Feststellbremse.
  - ▶ Die Kontrollleuchte im Schalter erlischt.
  - ▶ Die Feststellbremsen- und Bremsanlagenanzeige (rot) erlischt.

Das manuelle Lösen der Feststellbremse mit dem Schalter erleichtert ein langsames und weiches Anfahren Ihres Fahrzeugs bergab an einem starken Gefälle.

### » Bremsanlage

Möglicherweise ist ein Surren aus dem Motorraum zu hören, wenn das Bremspedal durchgetreten wird. Dies liegt am Betrieb des Bremssystems und ist normal.

### » Feststellbremse

Beim Betätigen oder Lösen der elektrischen Feststellbremse hören Sie hinten am Fahrzeug möglicherweise das Betriebsgeräusch vom Motor der elektrischen Feststellbremse. Dies ist normal.

Wegen der Betriebsweise der elektrischen Feststellbremse kann es zu einer leichten Bewegung des Bremspedals kommen, wenn Sie die Feststellbremse betätigen oder lösen. Dies ist normal.

Wenn die 12-V-Batterie entladen ist, lässt sich die Feststellbremse nicht mehr betätigen oder lösen.

■ **Wenn die 12-Volt-Batterie entladen ist**  
S. 608

**Wenn Sie während der Fahrt den Schalter der elektrischen Feststellbremse ziehen und halten, wird vom elektrischen Feststellbrems-System an allen vier Rädern die Bremse betätigt, bis das Fahrzeug zum Stillstand kommt. Anschließend wird die elektrische Feststellbremse angezogen, und der Schalter sollte losgelassen werden.**

### ■ Automatische Betätigung der Feststellbremse

Wenn die automatische Feststellbremse aktiviert wurde:

- Die Feststellbremse wird automatisch aktiviert, wenn Sie den Betriebsmodus auf AUS stellen.
- Zur Bestätigung, dass die Feststellbremse angezogen ist, prüfen Sie, ob die Feststellbremsen- und Bremsanlagenanzeige (rot) leuchtet.

➤ **Aktivieren und Deaktivieren der automatischen Feststellbremse** S. 498

### ■ Automatisches Lösen

Die Feststellbremse wird durch Betätigung des Gaspedals gelöst.

Verwenden Sie beim Berganfahren des Fahrzeugs oder im Stau das Gaspedal zum Lösen der Feststellbremse.

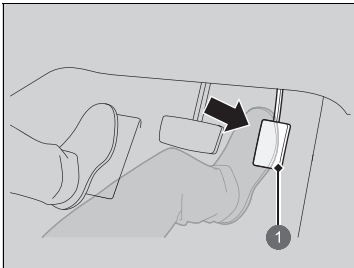

1 Gaspedal

Betätigen Sie behutsam das Gaspedal.

An Steigungen muss zum Lösen das Gaspedal ggf. weiter durchgedrückt werden.

- ▶ Die Feststellbremsen- und Bremsanlagenanzeige (rot) erlischt.

Sie können die Feststellbremse automatisch lösen, wenn:

- Der Fahrer seinen Sicherheitsgurt angelegt hat.
- Das Stromversorgungssystem eingeschaltet ist.
- Der Schalthebel sich nicht in der Position **P** oder **N** befindet.

### ☒ Feststellbremse

In den folgenden Situationen wird die Feststellbremse automatisch betätigt.

- Wenn das Fahrzeug länger als 10 Minuten mit aktiver ACC mit Stauassistent stillsteht.
- Wenn der Sicherheitsgurt am Fahrersitz gelöst wird, während die ACC mit Stauassistent das Fahrzeug automatisch anhält.
- Wenn das Stromversorgungssystem bei aktiver ACC mit Stauassistent ausgeschaltet wird.
- Wenn das Fahrzeug mit aktivierter Auto-Hold-Bremsfunktion für länger als zehn Minuten anhält.
- Wenn der Sicherheitsgurt am Fahrersitz bei stehendem Fahrzeug gelöst und die Auto-Hold-Bremsfunktion aktiv ist.
- Wenn bei aktiver Auto-Hold-Bremsfunktion das Stromversorgungssystem ausgeschaltet wird.
- Wenn in der aktivierten Auto-Hold-Bremsfunktion eine Störung vorliegt.

Lösen Sie die elektrische Feststellbremse manuell, wenn sie nicht automatisch gelöst werden kann.

Bei Bergauffahrten muss das Gaspedal eventuell weiter durchgedrückt werden, damit die elektrische Feststellbremse automatisch gelöst wird.



### ■ Aktivieren und Deaktivieren der automatischen Feststellbremse

Führen Sie bei Betriebsmodus EIN die folgenden Schritte aus, um die automatische Feststellbremse zu aktivieren oder zu deaktivieren.

1. Schalten Sie das Getriebe auf **P**.
2. Ohne das Bremspedal zu betätigen, ziehen Sie den Schalter für die elektrische Feststellbremse nach oben.
  - Prüfen Sie, dass die Feststellbremsen- und Bremsanlagenanzeige aufleuchtet.
3. Ziehen Sie den Schalter der Feststellbremse nach oben und halten Sie ihn fest. Wenn Sie einen Signalton hören, lassen Sie den Schalter los, ziehen Sie ihn innerhalb von drei Sekunden erneut nach oben und halten Sie ihn fest.
4. Wenn Sie einen Signalton hören, der auf den Abschluss des Vorgangs hinweist, lassen Sie den Schalter los.
  - Zwei Signaltöne zeigen an, dass die Funktion aktiviert wurde.
  - Ein Signalton zeigt an, dass die Funktion deaktiviert wurde.
  - Wenn Sie die Funktion aktiviert haben, bleibt die Feststellbremse betätigt, nachdem Sie das Stromversorgungssystem ausgeschaltet haben.
  - Zur Bestätigung, dass die Feststellbremse angezogen ist, prüfen Sie, ob die Feststellbremsen- und Bremsanlagenanzeige (rot) leuchtet.

Wenn Sie die Funktion vorübergehend deaktivieren müssen, weil Ihr Fahrzeug abgeschleppt wird. Sie können das nachfolgend beschriebene Verfahren durchführen.

1. Betätigen Sie das Bremspedal und bringen Sie das Fahrzeug zum Stillstand.
2. Schalten Sie den Betriebsmodus auf AUS und drücken Sie dann innerhalb von zwei Sekunden den Schalter für die elektrische Feststellbremse nach unten.
  - Aktivierungs- und Deaktivierungseinstellungen für die Funktion sind davon nicht betroffen.
  - Bevor Sie die Funktion vorübergehend deaktivieren, stellen Sie sicher, dass Sie zuerst die Auto-Hold-Bremsfunktion deaktivieren.
  - Zur Bestätigung, dass die Feststellbremse angezogen ist, prüfen Sie, ob die Feststellbremsen- und Bremsanlagenanzeige (rot) leuchtet.

### ☒ Feststellbremse

Wenn die folgenden Anzeigen leuchten, kann die Feststellbremse nicht automatisch gelöst werden:

- Fehlfunktionsanzeige
- Getriebesystemanzeige

Wenn die folgenden Anzeigen leuchten, kann die Feststellbremse möglicherweise nicht automatisch gelöst werden:

- Stromversorgungssystemanzeige
- Feststellbremsen- und Bremsanlagenanzeige (rot)
- VSA-Systemanzeige
- **ABS**-Anzeige
- SRS-Anzeige

### ☒ Aktivieren und Deaktivieren der automatischen Feststellbremse

Bei niedrigen Temperaturen kann die Feststellbremse festfrieren, während sie aktiv ist.

Legen Sie beim Parken des Fahrzeugs einen Unterlegkeil unter die Räder und stellen Sie sicher, dass die automatische Feststellbremse deaktiviert ist.

Wenn Sie mit Ihrem Fahrzeug durch eine Autowaschanlage mit Förderband fahren oder wenn Ihr Fahrzeug abgeschleppt wird, deaktivieren Sie die automatische Feststellbremse und ziehen Sie die Feststellbremse nicht an.

## ■ Betriebsbremse

Ihr Fahrzeug ist an allen vier Rädern mit Scheibenbremsen ausgestattet. Durch das Bremsassistentensystem wird die Bremskraft erhöht, wenn das Bremspedal bei einem Notfall durchgetreten wird. Das Antiblockiersystem (ABS) trägt dazu bei, dass die Lenkfähigkeit bei scharfem Bremsen erhalten bleibt.

➤ **Bremsassistentensystem** S. 504

➤ **Antiblockiersystem (ABS)** S. 503

## ☒ Betriebsbremse

Prüfen Sie die Bremsen nach einer Wasserdurchfahrt oder bei Wasser auf der Fahrbahn. Trocknen Sie die Bremsen ggf., indem Sie das Bremspedal mehrfach antippen.

Sind beim Betätigen der Bremsen fortlaufend metallische Reibgeräusche zu hören, müssen die Bremsklötze erneuert werden. Lassen Sie das Fahrzeug von einem Händler prüfen.

Wird auf einer längeren Gefällestrecke ständig das Bremspedal betätigt, erwärmen sich die Bremsen, was zu einer verringerten Bremswirkung führt. Nutzen Sie das regenerative Bremsen, indem Sie den Fuß vom Gaspedal nehmen und folgende Wählhebelposition einlegen: **B**.

Lassen Sie den Fuß während der Fahrt nicht auf dem Bremspedal ruhen, da dies zu einer leichten Betätigung der Bremsen und Bremskraftverlust sowie geringerer Lebensdauer der Bremsklötze führt. Dies stiftet auch bei den nachfolgenden Fahrern Verwirrung.

## ■ Auto-Hold-Bremsfunktion

Die Bremse bleibt nach dem Loslassen des Bremspedals noch so lange betätigt, bis auf das Gaspedal getreten wird. Nutzen Sie das System, wenn das Fahrzeug vorübergehend anhält (z. B. an der Ampel oder bei stockendem Verkehr).

### ■ Einschalten des Systems.

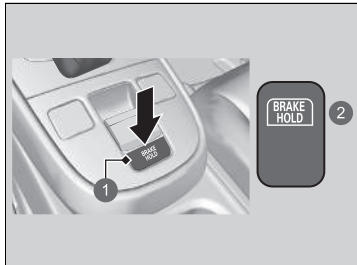

- ① Taste für Auto-Hold-Bremsfunktion
- ② Leuchtet auf

Legen Sie ordnungsgemäß den Sicherheitsgurt an und starten Sie das Stromversorgungssystem. Drücken Sie die Taste für die Auto-Hold-Bremsfunktion.

- Die Systemanzeige für die Auto-Hold-Bremsfunktion leuchtet auf. Das System ist eingeschaltet.

## » Auto-Hold-Bremsfunktion

### ⚠ WARNUNG

Auf steilem Gefälle oder bei Straßenglätte kann es auch bei aktivierter Auto-Hold-Bremsfunktion dazu kommen, dass Ihr Fahrzeug ins Rollen gerät, wenn Sie den Fuß vom Bremspedal nehmen.

Wenn ein Fahrzeug unbeabsichtigt wegrollt, kann es einen Unfall verursachen, der zu schweren Verletzungen oder sogar zum Tode führen kann.

Beim Anhalten an einem steilen Berg oder bei Straßenglätte sollten Sie die Auto-Hold-Bremsfunktion nicht aktivieren bzw. sich nicht allein darauf verlassen, dass diese ein Wegrollen des Fahrzeugs verhindert.

### ⚠ WARNUNG

Die Verwendung der Auto-Hold-Bremsfunktion zum Parken des Fahrzeugs kann zu einem unbeabsichtigten Wegrollen des Fahrzeugs führen.

Wenn ein Fahrzeug unbeabsichtigt wegrollt, kann es einen Unfall verursachen, der zu schweren Verletzungen oder sogar zum Tode führen kann.

Verlassen Sie das Fahrzeug nicht, wenn die Bremse nur vorübergehend durch die Auto-Hold-Bremsfunktion gehalten wird. Zum Parken des Fahrzeugs immer das Getriebe in die Position **P** stellen und die Feststellbremse betätigen.

### ■ Aktivierung des Systems.

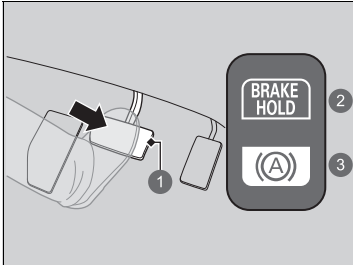

- 1 Bremspedal
- 2 Ein
- 3 Leuchtet auf

Drücken Sie das Bremspedal zum vollständigen Anhalten. Der Schalthebel darf nicht auf **P** oder **R** stehen.

- Die Anzeige für die Auto-Hold-Bremsfunktion leuchtet auf. Die Bremswirkung wird nun maximal 10 Minuten lang beibehalten.
- Lösen Sie nach dem Aufleuchten der Anzeige für die Auto-Hold-Bremsfunktion das Bremspedal.

### ■ Deaktivierung des Systems

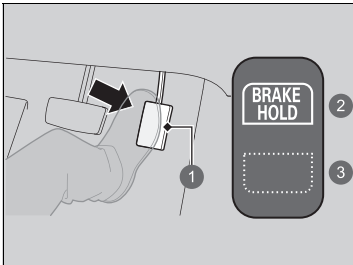

- 1 Gaspedal
- 2 Ein
- 3 Erlischt

Betätigen Sie das Gaspedal, während der Schalthebel nicht auf **P** oder **N** steht. Die Auto-Hold-Bremsfunktion wird deaktiviert und das Fahrzeug fährt an.

- Die Anzeige für die Auto-Hold-Bremsfunktion erlischt. Das System ist weiterhin eingeschaltet.

■ **Das System wird unter folgenden Bedingungen automatisch deaktiviert:**

- Sie betätigen die Feststellbremse.
- Sie betätigen das Bremspedal und schalten das Getriebe auf **P** oder **R**.

■ **In folgenden Fällen wird das System automatisch beendet und die Feststellbremse aktiviert:**

- Die Bremswirkung muss länger als 10 Minuten beibehalten werden.
- Der Sicherheitsgurt auf der Fahrerseite ist nicht eingerastet.
- Das Stromversorgungssystem wird ausgeschaltet
- Mit der Auto-Hold-Bremsfunktion liegt ein Problem vor.

■ **Ausschalten der Auto-Hold-Bremsfunktion**

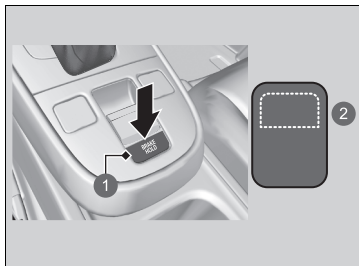

- ① Taste für Auto-Hold-Bremsfunktion
- ② Erlischt

Drücken Sie bei eingeschaltetem System nochmals die Taste für die Auto-Hold-Bremsfunktion.

- Die Systemanzeige für die Auto-Hold-Bremsfunktion erlischt.

Wenn Sie die Auto-Hold-Bremsfunktion ausschalten wollen, während sich das System in Betrieb befindet, drücken Sie bei gleichzeitiger Betätigung des Bremspedals die Taste für die Auto-Hold-Bremsfunktion.

» Auto-Hold-Bremsfunktion

Während das System aktiviert ist, können Sie das Stromversorgungssystem abstellen oder das Fahrzeug auf ganz normale Weise parken.

» **Nach dem Anhalten** S. 506

Unabhängig davon, ob das System eingeschaltet oder aktiviert ist, schaltet sich die Auto-Hold-Bremsfunktion nach dem Abstellen des Stromversorgungssystems aus.

» Ausschalten der Auto-Hold-Bremsfunktion

Vergewissern Sie sich vor dem Befahren einer automatischen Waschanlage, dass die Auto-Hold-Bremsfunktion ausgeschaltet ist.

Wenn das Fahrzeug rollt, während die Auto-Hold-Bremsfunktion aktiviert ist, können Sie möglicherweise ein Betriebsgeräusch hören.

# Antilockiersystem (ABS)

## ■ ABS

Das System verhindert ein Blockieren der Räder und erhält die Lenkfähigkeit durch mehrmaliges schnelles Betätigen und Lösen der Bremsen, sehr viel schneller, als der Fahrer dazu in der Lage wäre.

Die elektronische Bremskraftverteilung (EBD), die ein Bestandteil des ABS ist, verteilt den Bremsdruck der Fahrzeugbeladung entsprechend auf die vorderen und hinteren Bremsen.

Sie sollten das Bremspedal niemals „pumpen“. Lassen Sie das ABS für sich arbeiten, indem Sie einen festen und gleichmäßigen Druck auf das Bremspedal ausüben. Dies wird manchmal auch als „Treten und Steuern“ bezeichnet.

### ■ Funktionsweise des ABS

Das Bremspedal ruckelt bei einem Regeleingriff des ABS möglicherweise leicht. Drücken Sie das Bremspedal durch und halten Sie es gedrückt. Auf trockenem Untergrund muss das Bremspedal sehr hart durchgetreten werden, damit das ABS aktiviert wird. Die Aktivierung des ABS ist jedoch sofort spürbar, wenn Sie versuchen, auf Schnee oder Eis zu bremsen.

Das ABS kann aktiviert werden, wenn Sie das Bremspedal betätigen, während Sie auf einer der folgenden Oberflächen fahren:

- Nasse oder schneebedeckte Straßen
- Gepflasterte Straßen
- Straßen mit Unebenheiten wie Schlaglöchern, Rissen, Kanaldeckeln usw.

Unter 10 km/h wird das ABS deaktiviert.

## ☒ Antilockiersystem (ABS)

### ACHTUNG

Das ABS funktioniert bei falschen Reifentypen und -größen möglicherweise nicht korrekt.

Wenn die **ABS**-Anzeige während der Fahrt aufleuchtet, liegt möglicherweise eine Systemstörung vor.

Die normale Bremswirkung ist hiervon nicht betroffen, es besteht allerdings die Möglichkeit, dass das ABS nicht funktioniert. Lassen Sie Ihr Fahrzeug umgehend von einem Händler prüfen.

Das ABS ist nicht darauf ausgelegt, Bremsdauer oder Bremsweg eines Fahrzeugs zu reduzieren: Es soll das Blockieren der Bremse und damit ein Schleudern und den Verlust der Lenkkontrolle verhindern.

In den folgenden Fällen wird möglicherweise ein längerer Bremsweg als bei einem Fahrzeug ohne ABS benötigt:

- Beim Befahren einer holprigen oder unebenen Fahrbahndecke, wie z. B. beim Fahren über Kies oder Schnee.
- Bei montierten Schneeketten.

Am ABS-System ist möglicherweise Folgendes zu beobachten:

- Elektromotorgeräusche aus dem Motorraum, wenn die Bremsen betätigt werden oder wenn Systemprüfungen durchgeführt werden, nachdem das Stromversorgungssystem eingeschaltet wurde und das Fahrzeug beschleunigt.
- Vibrationen am Bremspedal und/oder an der Karosserie, wenn das ABS aktiviert wird.

Diese Vibrationen und Geräusche sind normal für ABS-Systeme und kein Grund zur Beunruhigung.

## Bremsassistentensystem

---

Unterstützt den Fahrer bei einer Notbremsung, indem es größere Bremskräfte erzeugt.

### ■ Funktionsweise des Bremsassistentensystems

Betätigen Sie das Bremspedal kräftig, um eine stärkere Bremswirkung zu erzielen.

Wenn der Bremsassistent aktiviert wird, vibriert das Bremspedal möglicherweise leicht und es sind Betriebsgeräusche zu hören. Dies ist normal. Betätigen Sie das Bremspedal weiterhin.

## Emergency Stop Signal

Wird aktiviert, wenn bei einer Geschwindigkeit von 60 km/h oder schneller stark gebremst wird, um die Fahrer hinter Ihnen durch eine schnell blinkende Warnblinkanlage davor zu warnen, dass plötzlich gebremst wird. Dadurch können die Fahrer hinter Ihnen die entsprechenden Maßnahmen ergreifen, um ein mögliches Auffahren auf das Fahrzeug zu verhindern.

### ■ Bei Aktivierung des Systems:

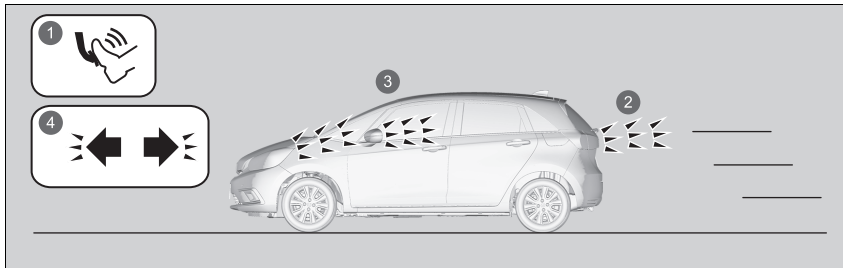

- 1 Scharfes Bremsen
- 2 Die Bremsleuchten leuchten auf
- 3 Die Warnblinkanlage blinkt
- 4 Die Warnblinkeranzeigen blinken

Die Warnblinkanlage blinkt nicht mehr, wenn:

- Das Bremspedal freigegeben wird.
- Das ABS deaktiviert ist.
- Die Bremsgeschwindigkeit des Fahrzeugs moderat wird.
- Die Warnblinktaste gedrückt wird.

### ☒ Emergency Stop Signal

Das Emergency Stop Signal ist kein System, mit dem ein möglicher Auffahrunfall durch starkes Bremsen verhindert werden kann. Die Warnblinkanlage blinkt, sobald stark gebremst wird. Es wird empfohlen, starkes Bremsen zu vermeiden, außer, wenn es absolut erforderlich ist.

Das Emergency Stop Signal wird nicht bei eingedrückter Warnblinktaste aktiviert.

Wenn das ABS für eine bestimmte Zeit während des Bremsvorgangs nicht mehr funktioniert, wird das Emergency Stop Signal möglicherweise überhaupt nicht aktiviert.



## Nach dem Anhalten

1. Betätigen Sie das Bremspedal kräftig.
2. Ziehen Sie den Schalter für die elektrische Feststellbremse langsam, aber bis zum Anschlag, und drücken Sie gleichzeitig das Bremspedal herunter.
3. Schalten Sie das Getriebe auf **P**.
4. Schalten Sie das Stromversorgungssystem aus.
  - ▶ Die Feststellbremsen- und Bremsanlagenanzeige schaltet sich nach etwa 30 Sekunden aus.

Vergewissern Sie sich stets, dass die elektrische Feststellbremse aktiviert ist, insbesondere wenn Sie das Fahrzeug an einer Steigung abstellen.

### ☞ Parken des Fahrzeugs

#### **⚠ WARNUNG**

Das Fahrzeug kann sich in Bewegung setzen, wenn es zurückgelassen wird, ohne dass sichergestellt ist, dass sich der Wählhebel in Parkposition befindet.

Rollende Fahrzeuge können Unfälle verursachen, die zu Verletzungen oder sogar zum Tode führen.

Lassen Sie den Fuß immer auf dem Bremspedal, bis Sie sichergestellt haben, dass **P** auf der Schaltpositionsanzeige angezeigt wird.

Stellen Sie Ihr Fahrzeug nicht in der Nähe von brennbarem Material, wie z. B. trockenem Gras, Öl oder Holz ab. Die Wärme der Auspuffanlage kann einen Brand verursachen.

» Nach dem Anhalten

**ACHTUNG**

Der Antriebsstrang kann durch Folgendes beschädigt werden:

- Gleichzeitiges Betätigen von Gas- und Bremspedal.
- Wechseln zu **[P]**, bevor das Fahrzeug vollständig angehalten wird.

Halten Sie das Fahrzeug bergauf nicht durch Betätigen des Gaspedals im Stand.

Andernfalls kann das Stromversorgungssystem überhitzen und ausfallen.

Bei extrem niedrigen Temperaturen kann die Feststellbremse festfrieren, während sie aktiv ist. Wenn derartige Temperaturen erwartet werden, aktivieren Sie nicht die Feststellbremse. Sollten Sie an einem Gefälle parken, schlagen Sie die Vorderräder ein, damit sie die Bordsteinkante berühren, oder legen Sie einen Keil unter die Räder, um ein Wegrollen zu verhindern. Sollten Sie keine der Vorsichtsmaßnahmen ergreifen, kann sich das Fahrzeug unerwartet in Bewegung setzen und einen Unfall verursachen.

## Einparkhilfe\*

Die seitlichen und mittleren Sensoren überwachen Hindernisse um Ihr Fahrzeug herum. Der Warnton, das Fahrer-Informationsdisplay und der Audio-Informationsbildschirm geben die ungefähre Entfernung zwischen Fahrzeug und Hindernis an.

### ■ Position und Reichweite der Sensoren

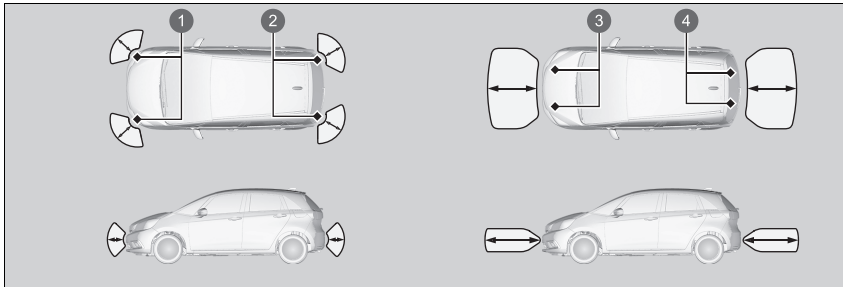

- 1 Eckensensoren vorn
- 2 Eckensensoren hinten
- 3 Mittelsensor vorn
- 4 Mittelsensor hinten

### » Einparkhilfe\*

Stellen Sie selbst bei aktiviertem System vor dem Parken immer sicher, dass sich kein Hindernis in der Nähe Ihres Fahrzeugs befindet.

Das System funktioniert unter folgenden Umständen möglicherweise nicht ordnungsgemäß:

- Die Sensoren sind durch Schnee, Eismatsch oder Schmutz bedeckt.
- Das Fahrzeug befindet sich auf unebenem Untergrund wie Gras, Erhebungen oder Hügeln.
- Das Fahrzeug stand bei heißem oder kaltem Wetter draußen.
- Das System wird durch Geräte beeinträchtigt, die Ultraschallwellen aussenden.
- Fahren bei schlechtem Wetter.

Das System erkennt möglicherweise keine:

- Dünnen oder niedrigen Objekte.
- Schallabsorbierenden Materialien wie Schnee, Baumwolle oder Schwämme.
- Objekte direkt unter Erhebungen.

Platzieren Sie kein Zubehör auf den oder um die Sensoren.

Wenn Sie den Betriebsmodus auf EIN stellen, befindet sich das System im vorher gewählten Zustand.

## ■ Einparkhilfe Ein und Aus

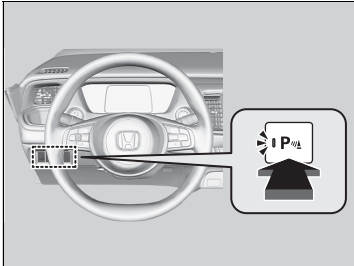

Drücken Sie die Einparkhilfetaste bei Betriebsmodus EIN zum Ein- und Ausschalten des Systems. Wenn das System eingeschaltet ist, leuchtet die Anzeige in der Taste.

Die vorderen Ecksensoren, die Mittelsensoren hinten und die Sensoren an den Ecken tasten die Umgebung auf Hindernisse ab, wenn der Schalthebel auf **R** steht und die Fahrgeschwindigkeit unter 8 km/h liegt.

Die vorderen seitlichen und mittleren Sensoren beginnen mit der Erkennung von Hindernissen, wenn sich das Getriebe in einer anderen Position als **P** oder **R** befindet und die Fahrzeuggeschwindigkeit weniger als 8 km/h beträgt.

Modelle mit Mehrfachansicht-Rückfahrkamera

■ **Bildschirmbedienung**

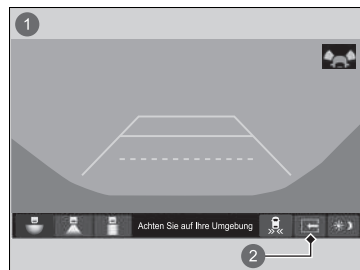

Die geteilte Bildschirmansicht wird ausgeblendet.  
Die geteilte Ansicht kehrt unter den folgenden  
Bedingungen zum letzten Kameraansichtsmodus  
zurück:

- Wenn die Einparkhilfe ausgeschaltet ist.
- Es liegt ein Fehler im System vor.

- 1 Geteilte Ansicht aus
- 2 Geteilte Bildschirmregisterkarte
- 3 Geteilte Ansicht ein

■ Wenn sich der Abstand zwischen dem Fahrzeug und Hindernissen verringert

Länge des unterbrochenen Alarmtons	Abstand zwischen Stoßstange und Hindernis		Anzeige	Fahrer-Informationsdisplay/ Audio-/Informationsbildschirm
	Eckensensoren	Mittelsensoren		
Mittel	—	Etwa 110–60 cm	Gelb* <sup>1</sup> leuchtet auf	<div style="border: 1px solid black; padding: 2px;">Audio-/Informationsbildschirm</div> 
Kurz	Etwa 60-45 cm	Etwa 60-45 cm	Orange leuchtet auf	<div style="border: 1px solid black; padding: 2px;">Modelle mit Mehrfachansicht-Rückfahrkamera</div> 
Sehr kurz	Etwa 45-35 cm	Etwa 45-35 cm		
Durchgehend	Etwa 35 cm oder weniger	Etwa 35 cm oder weniger	Rot leuchtet auf	<div style="border: 1px solid black; padding: 2px;">Fahrer-Informationsdisplay</div> 

\* 1: In dieser Stufe erkennen nur die Mittelsensoren Hindernisse.

① Anzeigen leuchten auf, wenn der Sensor ein Hindernis erkennt.

## Ausparkassistent\*

Überwacht beim Zurücksetzen die Eckbereiche hinten mit Radarsensoren und gibt eine Warnung aus, wenn sich aus einer Ecke von hinten ein Fahrzeug nähert.

Das System ist besonders beim Rückwärtsausparken hilfreich.

### ⓘ Ausparkassistent\*

#### **⚠ WARNUNG**

Der Ausparkassistent kann nicht alle sich nähernden Fahrzeuge erkennen und erkennt möglicherweise ein sich näherndes Fahrzeug überhaupt nicht.

Wenn man sich nicht selbst visuell davon überzeugt, dass das Zurücksetzen des Fahrzeugs unbedenklich ist, besteht erhöhte Unfallgefahr.

Verlassen Sie sich beim Zurücksetzen nicht auf das System. Nutzen Sie immer die Spiegel und sehen Sie nach hinten und zur Seite um, bevor Sie zurücksetzen.

Der Warnsummer der Einparkhilfe hat Vorrang vor dem Summer Ausparkassistenten, wenn die Sensoren Hindernisse auf kürzeste Entfernung erkennen.

## ■ Funktionsweise des Systems

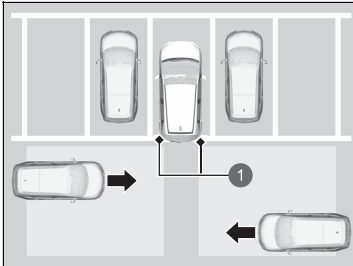

- ① Radarsensoren:  
An den Ecken unter der Heckstoßstange.

Wenn sich ein Fahrzeug aus einer Ecke von hinten nähert, ertönt zur Warnung der Warnton des Ausparkassistenten und es wird eine Warmeldung angezeigt.

Das System schaltet sich ein, wenn:

- der Betriebsmodus auf EIN eingestellt ist.
- der Ausparkassistent eingeschaltet ist.

► **Ausparkassistent ein- und ausschalten**  
S. 516

► **Benutzerdefinierte Funktionen** S. 345

- das Getriebe sich in der Position **R** befindet.
- Sie höchstens 5 km/h fahren.

## ►► Ausparkassistent\*

Der Ausparkassistent erkennt ein sich näherndes Fahrzeug möglicherweise nicht oder zu spät oder kann ein Alarmsignal ausgeben, ohne dass sich ein Fahrzeug nähert, wenn die folgenden Bedingungen zutreffen:

- Ein Hindernis, wie z. B. ein anderes Fahrzeug und eine Wand in der Nähe des hinteren Stoßfängers, stört die Radarsensorreichweite.
  - Sie fahren mit einer Geschwindigkeit von etwa 5 km/h oder schneller.
  - Ein Fahrzeug nähert sich mit einer Geschwindigkeit, die nicht im Bereich zwischen 10 km/h und 25 km/h liegt.
  - Das System empfängt externe Störsignale, z. B. von Radarsensoren eines anderen Fahrzeugs oder eine starke Radiowelle von einer Einrichtung in der Nähe.
  - Die Heckstoßfänger sind an einer Ecke mit Schnee, Eis, Staub oder Schmutz bedeckt.
  - Es herrschen schlechte Wetterverhältnisse.
  - Ihr Fahrzeug befindet sich an einer Steigung.
  - Ihr Fahrzeug ist durch eine schwere Last im Gepäckraum geneigt.
  - Ihr Fahrzeug fährt rückwärts in Richtung einer Wand, einer Begrenzung, eines Fahrzeugs, und so weiter.
  - Die Heckstoßstange oder die Sensoren wurden nicht fachgerecht repariert, oder die Heckstoßstange ist verformt.
- Lassen Sie das Fahrzeug von einem Händler prüfen.



Das System erkennt keine Fahrzeuge, die sich direkt hinter Ihrem Fahrzeug befinden und gibt kein Alarmsignal aus, wenn sich ein erkanntes Fahrzeug direkt hinter Ihrem Fahrzeug bewegt.

Das System gibt kein Alarmsignal aus für Fahrzeuge, die sich von Ihrem Fahrzeug wegbewegen. Es kann jedoch Alarmsignale für Fußgänger, Fahrräder oder stationäre Objekte ausgeben.

#### ▣ Ausparkassistent\*

Halten Sie den Eckbereich der Heckstoßstange immer sauber, um eine ordnungsgemäße Funktion sicherzustellen. Decken Sie den Eckbereich der Heckstoßstange nicht mit Aufklebern oder Etiketten ab.

## ■ Wenn das System ein Fahrzeug erkennt

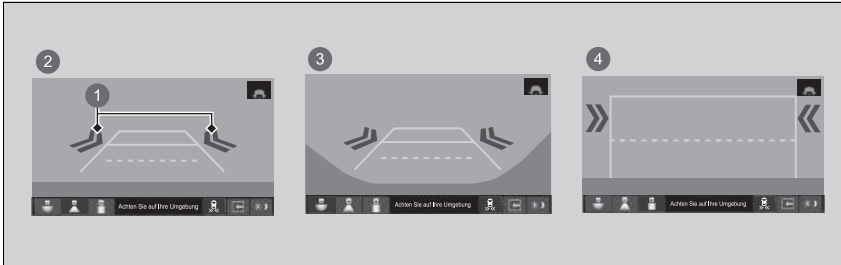

- 1 Pfeilsymbol
- 2 Normalsicht
- 3 Weitwinkelansicht
- 4 Bodensicht

Ein Pfeil erscheint auf dem Audio-/Informationsbildschirm auf der Seite, auf der sich ein Fahrzeug nähert.

## ►► Wenn das System ein Fahrzeug erkennt

Sollte die **[P]**-Anzeige unten rechts zu **[R]** orange wechseln, während sich das Getriebe in **[R]** befindet, haben sich möglicherweise Schlamm, Schnee, Eis oder andere Verunreinigungen in der Nähe des Sensors angesammelt. Das System ist vorübergehend abgeschaltet. Schauen Sie nach, ob die Enden der Stoßstange möglicherweise verdeckt sind und reinigen Sie den Bereich, falls erforderlich.

Sollte **[R]** angezeigt werden, wenn der Schalthebel auf **[R]** steht, liegt möglicherweise eine Störung beim Ausparkassistenten vor. Verwenden Sie das System nicht und lassen Sie das Fahrzeug von einem Händler prüfen.

Wenn die Anzeige auch in der Gangposition **[R]** gleich bleibt, liegt möglicherweise eine Störung mit der Rückfahrkamera oder dem Cross Traffic Monitor vor. Verwenden Sie das System nicht und lassen Sie das Fahrzeug von einem Händler prüfen.

## ■ Ausparkassistent ein- und ausschalten

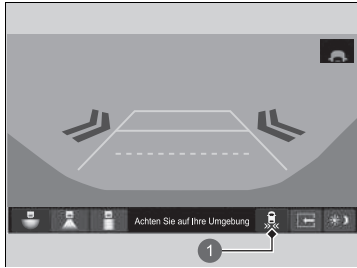

1 -Symbol

Das System lässt sich durch Tippen ein- bzw. ausschalten. Die Anzeige leuchtet, wenn das System eingeschaltet ist.

Sie können das System auch mittels benutzerdefinierter Funktion auf dem Audio-Informationsbildschirm ein- und ausschalten.

➤ **Benutzerdefinierte Funktionen** S. 345

## Informationen zur Mehrfachansicht-Rückfahrkamera

Der Audio-Informationsbildschirm kann die Rückfahranzeige des Fahrzeugs anzeigen. Das Display wechselt automatisch in die Rückfahranzeige, wenn Sie den Schalthebel auf **R** stellen.

### Anzeigebereich der Mehrfachansicht-Rückfahrkamera

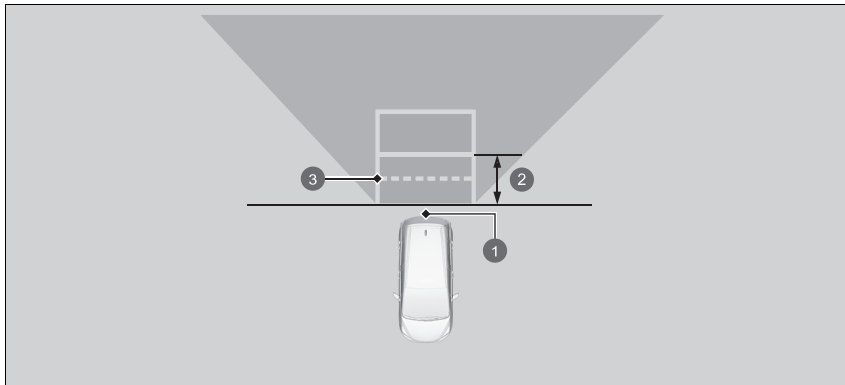

- ① Kamera
- ② Ca. 1 m
- ③ Bereich für Öffnung der Heckklappe

### Informationen zur Mehrfachansicht-Rückfahrkamera

Die Sicht der Rückfahrkamera ist eingeschränkt. Die Ecken der Stoßstange oder die Bereiche darunter sind nicht sichtbar. Durch die einzigartige Linse erscheinen Objekte auch näher oder weiter entfernt, als sie tatsächlich sind.

Prüfen Sie daher vor dem Weiterfahren immer visuell, dass es sicher ist. Bestimmte Umstände (wie Wetter, Beleuchtung und hohe Temperaturen) können die Sicht nach hinten ebenfalls einschränken. Verlassen Sie sich nicht auf die Anzeige der Rückfahrkamera, da sie Ihnen nicht alle Informationen über den Zustand hinter Ihrem Fahrzeug bietet.

Reinigen Sie die verschmutzte oder beschlagene Kameralinse mit einem weichen, feuchten Tuch.

Sie können auf dem Audio-/Informationsbildschirm drei verschiedene Kameramodi darstellen. Berühren Sie das jeweilige Symbol, um den Modus zu ändern.

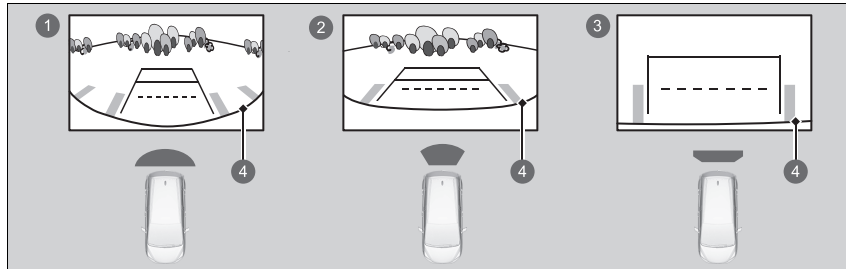

- 1 Weitwinkelmodus
- 2 Normalsichtmodus
- 3 Bodensichtmodus
- 4 Stoßfänger

- Wenn zuletzt der Weitwinkel- oder Normalsichtmodus ausgewählt war, wird dieser aktiviert, wenn Sie das Getriebe das nächste Mal auf **R** schalten.
- Wenn vor dem Abschalten des Stromversorgungssystems zuletzt der Bodensichtmodus ausgewählt war, wird der Weitwinkelmodus aktiviert, wenn Sie den Betriebsmodus das nächste Mal auf EIN stellen und auf **R** schalten.
- Wenn der Bodensichtmodus ausgewählt war und 10 Sekunden vergangen sind, nachdem Sie das Getriebe aus der Stellung **R** genommen haben, wird der Weitwinkelmodus aktiviert, wenn Sie das nächste Mal auf **R** schalten.

► Informationen zur Mehrfachansicht-Rückfahrkamera

Sie können die Einstellungen **Statische Leitlinien** und **Dynamische Leitlinien** verändern.

**Benutzerdefinierte Funktionen** S. 345

**Statische Leitlinien**

**EIN:** Wenn Sie den Schalthebel auf **R** stellen, werden Führungslinien angezeigt.

**AUS:** Es werden keine Führungslinien angezeigt.

**Dynamische Leitlinien**

**EIN:** Führungslinien bewegen sich in Fahrtrichtung mit

**AUS:** Die Führungslinien bewegen sich nicht mit.

## Kraftstoffinformationen

### ■ Empfohlener Kraftstoff

Außer Modelle für Jordanien, den Libanon, Marokko und Tunesien

**Benzin/Gasohol gemäß EN 228**

**Bleifreies Superbenzin/Gasohol bis E10 (90 % Benzin und 10 % Ethanol),  
Research-Oktanzahl 95 oder höher**

Modelle für Jordanien, den Libanon, Marokko und Tunesien

**Bleifreies Superbenzin, Research-Oktanzahl 95 oder höher**

Ihr Fahrzeug ist auf bleifreies Superbenzin mit einer Research-Oktanzahl von 95 oder höher ausgelegt.

Falls diese Oktanzahl nicht erhältlich ist, kann vorübergehend bleifreies Normalbenzin mit einer Research-Oktanzahl von 91 oder höher verwendet werden.

Durch die Verwendung von bleifreiem Normalbenzin kann ein Klopfgeräusch im Motor entstehen und die Motorleistung sinken. Eine langfristige Verwendung von Normalbenzin kann zu Motorschäden führen.

### ■ Fassungsvermögen Kraftstofftank: 40 Liter

## » Kraftstoffinformationen

### ACHTUNG

Der Einsatz von verbleitem Benzin birgt folgende Risiken:

- Schäden an der Auspuffanlage einschließlich Katalysator
- Schäden am Motor und Kraftstoffsysteem
- Schädliche Einflüsse auf den Motor und andere Systeme

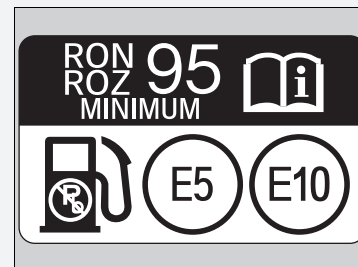

### Sauerstoffhaltige Kraftstoffe

Sauerstoffangereicherte Kraftstoffe werden mit Benzin und Ethanol oder anderen Stoffen gemischt. Ihr Fahrzeug ist auch für den Betrieb mit sauerstoffangereicherten Kraftstoffen ausgelegt, die bis zu 10 Volumen-% Ethanol und bis zu 22 Volumen-% ETBE enthalten (gemäß EN 228). Weitere Informationen hierzu erhalten Sie bei Ihrem Händler.

## Vorgehensweise beim Tanken

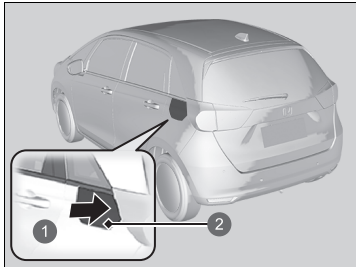

- 1 Drücken
- 2 Tankklappe

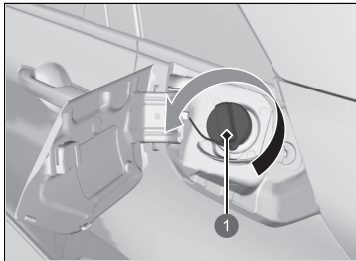

- 1 Kappe

1. Stellen Sie Ihr Fahrzeug so ab, dass die Zapfsäule an der hinteren linken Seite des Fahrzeugs liegt.
2. Schalten Sie das Stromversorgungssystem aus.
3. Entriegeln Sie die Fahrertür mit dem Zentralverriegelungsschalter oder mit der Türverriegelung.
  - Die Tankklappe an der Außenseite des Fahrzeugs wird entriegelt.
4. Drücken Sie auf den Tankklappenrand, um die Klappe zu öffnen.
5. Entfernen Sie den Tankdeckel langsam. Wenn Sie hören, dass Luft entweicht, warten Sie, bis das Geräusch verstummt, und schrauben Sie den Tankdeckel anschließend langsam ab.

### ► Vorgehensweise beim Tanken

## **⚠️ WARNUNG**

**Benzin ist äußerst feuergefährlich und explosiv. Gehen Sie mit Kraftstoff vorsichtig um. Verbrennungen und ernsthaft Verletzungen können verursacht werden.**

- Schalten Sie das Stromversorgungssystem aus, und halten Sie Wärme, Funken und Flammen fern.
- Der Umgang mit Kraftstoff darf nur im Freien erfolgen.
- Wischen Sie verschüttetes Benzin sofort auf.

Der Einfüllstutzen stoppt automatisch, um etwas Platz im Kraftstofftank zu lassen, damit der Kraftstoff bei Veränderungen der Lufttemperatur nicht ausläuft.

Füllen Sie keinen Kraftstoff mehr ein, nachdem sich der Einfüllstutzen automatisch abgeschaltet hat. Durch das Nachfüllen von Kraftstoff kann das Fassungsvermögen des Kraftstofftanks überschritten werden.

Der Tankdeckel und sein Verriegelungsmechanismus können dauerhaft beschädigt werden, wenn der Tankdeckel beim Verriegeln der Fahrertür gewaltsam geschlossen wird.

Entriegeln Sie den Tankdeckel mit der Türverriegelung oder dem Zentralverriegelungsschalter. Die Fahrzeigtüren und der Tankdeckel werden bei Verwendung der Entriegelungsfunktion auf der Fernbedienung automatisch wieder verriegelt. Dies kann durch kurzes Öffnen und erneutes Schließen der Fahrertür deaktiviert werden.

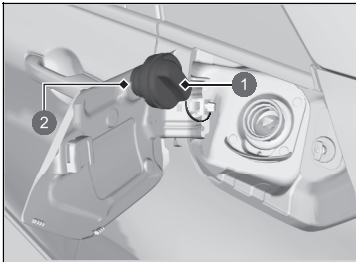

- ① Kappe
- ② Halterung

6. Setzen Sie den Tankdeckel in die Halterung ein.
7. Führen Sie den Kraftstoff-Einfüllstutzen vollständig ein.
  - Wenn der Tank voll ist, wird der Einfüllstutzen automatisch abgeschaltet. Dadurch bleibt Platz im Kraftstofftank, falls sich der Kraftstoff bei einer Temperaturänderung ausdehnt.
8. Setzen Sie den Tankdeckel nach dem Befüllen wieder auf und drehen Sie ihn fest, bis er mindestens einmal hörbar einrastet.
  - Schließen Sie den Tankdeckel von Hand.



## Erhöhung der Kraftstoffeinsparung und Senken von CO<sub>2</sub>-Emissionen

Kraftstoffeinsparung zu erreichen und CO<sub>2</sub>-Emissionen zu reduzieren, ist von verschiedenen Faktoren abhängig. Dazu zählen Fahrbedingungen, Ladegewicht, Leerlaufzeit, Fahrverhalten und Fahrzeugzustand. In Abhängigkeit von diesen und anderen Faktoren können Sie den angegebenen Kraftstoffverbrauch für dieses Fahrzeug erreichen oder auch nicht.

### Wartung und Kraftstoffverbrauch

Sie können den Kraftstoffverbrauch durch ordnungsgemäße Wartung des Fahrzeuges optimieren.

Befolgen Sie den Wartungsplan und schauen Sie bei Bedarf im Serviceheft nach.

Bei Fahrzeugen ohne Wartungsintervallsystem ist der Wartungsplan einzuhalten.

➤ **Wartungsplan\*** S. 533

- Verwenden Sie Motoröl mit der empfohlenen Viskosität.

➤ **Empfohlenes Motoröl** S. 544

- Halten Sie den vorgeschriebenen Reifendruck ein.
- Laden Sie nicht zu viel Gepäck ins Fahrzeug.
- Halten Sie Ihr Fahrzeug sauber. Ablagerungen von Schnee oder Matsch an der Unterseite des Fahrzeugs erhöhen das Gewicht und den Windwiderstand.

### Erhöhung der Kraftstoffeinsparung und Senken von CO<sub>2</sub>-Emissionen

Die direkte Berechnung wird als beste Methode zur Bestimmung des tatsächlich bei der Fahrt verbrauchten Kraftstoffs empfohlen.

$$\boxed{100} \times \boxed{\begin{array}{l} \text{Liter} \\ \text{Kraftstoff} \end{array}} \div \boxed{\begin{array}{l} \text{Gefahrene} \\ \text{Kilometer} \end{array}} = \boxed{\begin{array}{l} \text{L pro} \\ \text{100 km} \end{array}}$$

# Wartung

In diesem Kapitel geht es um die grundlegende Wartung Ihres Fahrzeugs.



<b>Vor der Durchführung von Wartungsarbeiten</b>		
Inspektion und Wartung .....	524	
Sicherheit bei Wartungsarbeiten .....	525	
Bei Wartungsarbeiten verwendete Bauteile und Flüssigkeiten .....	526	
Informationen zu Wartungsarbeiten .....	527	
<b>Wartungsintervallsystem*</b> .....	528	
<b>Wartungsplan*</b> .....	533	
<b>Wartung im Motorraum</b>		
Wartungspunkte im Motorraum .....	541	
Öffnen der Motorhaube .....	542	
Empfohlenes Motoröl .....	544	
Ölkontrolle .....	547	
Motoröl nachfüllen .....	548	
Kühlsystem .....	549	
Getriebeöl .....	552	
Bremsflüssigkeit .....	553	
Nachfüllen von Scheibenwaschflüssigkeit .....	554	
Kraftstoff-Filter .....	554	
<b>Austauschen von Glühlampen</b> .....	555	
<b>Prüfen und Warten von Scheibenwischerblättern</b> .....	560	
<b>Prüfen und Warten der Reifen</b>		
Prüfen der Reifen .....	565	
Verschleißanzeigen .....	566	
Lebensdauer von Reifen .....	566	
Reifen- und Radwechsel .....	567	
Umsetzen der Reifen .....	568	
Schneetraktionsvorrichtungen .....	569	
<b>12-Volt-Batterie</b> .....	570	
<b>Sorgsamer Umgang mit der Fernbedienung</b>		
Wechsel der Knopf-batterie .....	576	
<b>Wartung der Klimaautomatik</b> .....	578	
<b>Reinigung</b>		
Pflege des Innenraums .....	582	
Außenpflege .....	584	
<b>Zubehör und Modifikationen</b> .....	587	

\* Nicht bei allen Modellen verfügbar

## Inspektion und Wartung

Führen Sie zu Ihrer Sicherheit alle aufgeführten Inspektionen und Wartungsmaßnahmen durch, um Ihr Fahrzeug in gutem Zustand zu halten. Wenn Ihnen etwas Ungewöhnliches auffällt (z. B. Geräusch- oder Geruchentwicklung, geringer Bremsflüssigkeitsstand, Ölspuren auf dem Boden usw.), lassen Sie Ihr Fahrzeug von einem Händler prüfen. Nähere Wartungs- und Inspektionsinformationen finden Sie im Serviceheft\* Ihres Fahrzeugs im Wartungsplan des Fahrerhandbuchs.

➤ **Wartungsplan\*** S. 533

### ■ Inspektions- und Wartungsarten

#### ■ Routineinspektionen

Inspezieren Sie Ihr Fahrzeug vor längeren Fahrten, beim Waschen und beim Betanken.

#### ■ Periodische Inspektionen

- Prüfen Sie den Bremsflüssigkeitsstand einmal im Monat.
  - **Bremsflüssigkeit** S. 553
- Prüfen Sie den Reifendruck einmal im Monat. Prüfen Sie die Laufflächen auf Verschleiß und Fremdkörper.
  - **Prüfen und Warten der Reifen** S. 565
- Prüfen Sie die Funktion der Außenbeleuchtung einmal im Monat.
  - **Austauschen von Glühlampen** S. 555
- Prüfen Sie den Zustand der Scheibenwischerblätter mindestens alle sechs Monate.
  - **Prüfen und Warten von Scheibenwischerblättern** S. 560

## Sicherheit bei Wartungsarbeiten

Hier sind einige der wichtigsten Sicherheitsvorschriften aufgeführt. Es ist jedoch nicht möglich, alle denkbaren Gefahren zu beschreiben, die bei Wartungsarbeiten auftreten können. Nur Sie können entscheiden, ob Sie einen bestimmten Arbeitsschritt durchführen können.

### Sicherheitsvorkehrungen für die Wartung

- Halten Sie Funken, offenes Feuer und Zigaretten von der 12-Volt-Batterie, dem Hochvoltsystem und allen Bauteilen des Kraftstoffsystems fern, um die Brand- oder Explosionsgefahr zu senken.
- Lassen Sie niemals Tücher, Lappen oder andere leicht entzündliche Gegenstände unter der Motorhaube liegen.
  - ▶ Durch die Wärme des Motors und der Abgase können sie sich leicht entzünden, sodass es zu einem Brand kommen kann.
- Reinigen Sie Bauteilen mit einem handelsüblichen Entfettungsmittel oder Reinigungsmittel für Bauteile, jedoch nicht mit Benzin.
- Tragen Sie bei Arbeiten an der 12-Volt-Batterie oder mit Druckluft eine Schutzbrille und Schutzkleidung.
- Motorabgase enthalten Kohlenmonoxid, das Vergiftungen mit möglicher Todesfolge verursachen kann.
  - ▶ Betreiben Sie den Motor nur in ausreichend belüfteter Umgebung.

\* Nicht bei allen Modellen verfügbar

#### ☒ Sicherheit bei Wartungsarbeiten

### **WARNUNG**

Falsche Fahrzeugwartung bzw. Ignorieren eines vorliegenden Problems kann zu einem Unfall mit ernsthafter Verletzungs- oder Lebensgefahr führen.

Befolgen Sie stets die Inspektions- und Wartungsempfehlungen und -pläne in diesem Fahrerhandbuch/Serviceheft\*.

### **WARNUNG**

Die Nichtbeachtung der Wartungsanweisungen oder Sicherheitsmaßnahmen kann zu einem Unfall mit ernsthafter Verletzungs- oder Lebensgefahr führen.

Halten Sie die in diesem Handbuch beschriebenen Abläufe und Sicherheitshinweise stets ein.

## ■ Fahrzeugsicherheit

- Das Fahrzeug muss stehen.
  - ▶ Stellen Sie sicher, dass Ihr Fahrzeug auf ebenem Untergrund steht, die Feststellbremse angezogen und das Stromversorgungssystem ausgeschaltet ist.
- Berühren Sie stark erwärmte Bauteile nicht, um Verbrennungen zu vermeiden.
  - ▶ Lassen Sie das Stromversorgungssystem einschließlich Verbrennungsmotor und die Auspuffanlage ausreichend abkühlen, bevor Sie Teile des Fahrzeugs berühren.
- Berühren Sie bewegte Bauteile nicht, um Verletzungen zu vermeiden.
  - ▶ Aktivieren Sie das Stromversorgungssystem nur nach direkter Aufforderung und halten Sie Hände und andere Körperteile von bewegten Bauteilen fern. Wenn der Betriebsmodus eingeschaltet ist, wird der Motor möglicherweise automatisch gestartet oder der Kühlerlüfter nimmt den Betrieb auf, ohne dass der Motor läuft.
- Berühren Sie weder die Hochspannungsbatterie noch die Verkabelung (orange).

## Bei Wartungsarbeiten verwendete Bauteile und Flüssigkeiten

---

Es wird die Verwendung von Honda Originalteilen und -flüssigkeiten bei Wartung und Service Ihres Fahrzeugs empfohlen. Honda Originalteile werden nach den gleichen hohen Qualitätsstandards gefertigt, die auch für Honda Fahrzeuge gelten.

## Informationen zu Wartungsarbeiten

Wenn im Fahrzeug das Wartungsintervallsystem integriert ist, gibt Ihnen die Fahrer-Informationsschnittstelle Auskunft darüber, wenn Wartungsarbeiten für das Fahrzeug anstehen. Erklärungen zu den Codes für die einzelnen Wartungsarbeiten, die auf dem Display angezeigt werden, erhalten Sie im mitgelieferten Serviceheft\* Ihres Fahrzeugs.

📖 **Wartungsintervallsystem\*** S. 528

Bei Fahrzeugen ohne Wartungsintervallanzeige folgen Sie dem Wartungsplan im Serviceheft\* Ihres Fahrzeugs.

Bei Fahrzeugen ohne Serviceheft folgen Sie dem Wartungsplan in diesem Fahrerhandbuch.

📖 **Wartungsplan\*** S. 533

### 📖 Informationen zu Wartungsarbeiten

#### 📖 Modelle mit Wartungsintervallsystem

Wenn Sie Ihr Fahrzeug in einem Land fahren wollen, in dem das Wartungsintervallsystem nicht verfügbar ist, lassen Sie sich von einem Händler zeigen, wie Sie die Daten der Wartungsintervallanzeige aufzeichnen und Ihre Wartungsarbeiten unter den Bedingungen in diesem Land planen können.

\* Nicht bei allen Modellen verfügbar



Liefert Ihnen Informationen über die durchzuführenden Wartungsarbeiten. Die Wartungsarbeiten werden durch Codes und Symbole dargestellt. Das System gibt anhand der verbleibenden Tage an, wann das Fahrzeug zu einem Händler gebracht werden sollte.

Wenn der Zeitpunkt für die nächsten Wartungsarbeiten näher rückt, erreicht oder überschritten wird, erscheint jedes Mal ein Warnsymbol auf dem Fahrer-Informationsdisplay, wenn der Betriebsmodus auf EIN gestellt wird.

## »Wartungsintervallsystem\*

Auf Wunsch wird auch eine entsprechende Warnmeldung zusammen mit dem Warnsymbol in der Fahrer-Informationsschnittstelle angezeigt.

## ■ Wartungsintervallanzeige

1. Stellen Sie den Betriebsmodus auf EIN.
2. Drücken Sie die -Taste (Startbildschirm).
3. Blättern Sie mit dem linken Stellrad, bis  angezeigt wird.
4. Drücken Sie das linke Stellrad, um zum Bildschirm mit den Informationen zu Wartungsintervallen zu gelangen. Die anstehende Wartungsaufgabe wird mit den bald fälligen Wartungsarbeiten am Fahrer-Informationssystem angezeigt.

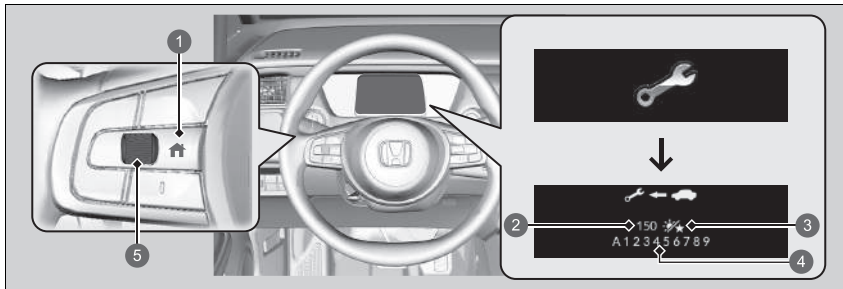

- 1 -Taste (Startbildschirm)
- 2 Verbleibende Tage
- 3 Tage-Symbol
- 4 Code(s) für Wartungsarbeiten
- 5 Linkes Stellrad



Die Systemmeldungsanzeige () wird zusammen mit den Informationen der Wartungsintervallanzeige angezeigt.

## ▣ Wartungsintervallanzeige

Anhand der Betriebsbedingungen des Motors und dem Motorölstand werden die verbleibenden Tage bis zur nächsten durchzuführenden Wartung berechnet.

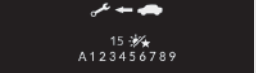
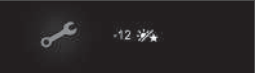
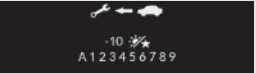

## ■ Warnsymbole und Informationen der Wartungsintervallanzeige in der Fahrer-Informationsschnittstelle

Warnsymbol	Wartungsintervallinformationen	Erklärung	Informationen
<b>Wartung bald fällig</b> 		<p>Eine oder mehrere Wartungsarbeiten sind in weniger als 30 Tagen durchzuführen. Die verbleibenden Tage werden auf Grundlage der Fahrbedingungen geschätzt.</p>	<p>Die verbleibenden Tage werden pro Tag heruntergezählt.</p>
<b>Wartung jetzt fällig</b> 		<p>Eine oder mehrere Wartungsarbeiten sind in weniger als 10 Tagen durchzuführen. Die verbleibenden Tage werden auf Grundlage der Fahrbedingungen geschätzt.</p>	<p>Die angezeigten Wartungsarbeiten sind so schnell wie möglich durchzuführen.</p>
<b>Wartung überfällig</b> 		<p>Die jeweilige Wartung wurde immer noch nicht durchgeführt, und die Zahl der verbleibenden Tage hat 0 erreicht.</p>	<p>Ihr Fahrzeug hat den Zeitpunkt einer fälligen Wartung überschritten. Lassen Sie die Wartungen umgehend durchführen und das Wartungsintervallsystem zurücksetzen.</p>

## ■ Punkte der Wartungsintervallanzeige

Die Wartungsarbeiten werden in der Fahrer-Informationsschnittstelle als Code und Symbol angezeigt.

Eine Erläuterung der Codes und Symbole der Wartungsintervallanzeige finden Sie in dem mit Ihrem Fahrzeug mitgelieferten Serviceheft\*.

## ■ Verfügbarkeit des Wartungsintervallsystems



Auch wenn die Informationen der Wartungsintervallanzeige auf dem Fahrer-Informationssystem beim Drücken der -Taste (Startbildschirm) angezeigt werden, steht das System in einigen Ländern nicht zur Verfügung. Informationen hierzu finden Sie im Serviceheft\* Ihres Fahrzeugs, oder fragen Sie einen Händler, ob Sie das Wartungsintervallsystem nutzen können.

## ☒Verfügbarkeit des Wartungsintervallsystems

Wenn Sie planen, Ihr Fahrzeug in ein Land zu bringen, in dem das Wartungsintervallsystem nicht verfügbar ist, lassen Sie sich von einem Händler zeigen, wie Sie die Daten der Wartungsintervallanzeige aufzeichnen und Ihre Wartungsarbeiten unter den Bedingungen in diesem Land planen können.

## Zurücksetzen der Anzeige

Setzen Sie die Wartungsintervallanzeige zurück, wenn Sie die Wartungsarbeiten durchgeführt haben.

1. Stellen Sie den Betriebsmodus auf EIN.
2. Drücken Sie die -Taste (Startbildschirm).
3. Blättern Sie mit dem linken Stellrad, bis  angezeigt wird.
4. Drücken Sie das linke Stellrad, um zum Bildschirm mit den Informationen zu Wartungsintervallen zu gelangen.
5. Halten Sie das linke Stellrad gedrückt, bis der Rücksetzmodus angezeigt wird.
6. Drehen Sie das linke Stellrad und wählen Sie **Rücksetzen**. (Sie können auch **Abbrechen** wählen, um den Vorgang zu beenden.)
7. Drücken Sie auf das linke Stellrad, um das ausgewählte Element zurückzusetzen.
8. Bei allen weiteren Punkten, die zurückgesetzt werden sollen, wiederholen Sie den Vorgang ab Schritt 5.

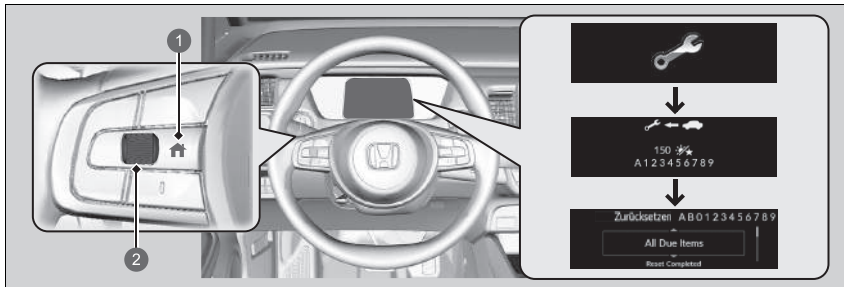

- 1 -Taste (Startbildschirm)
- 2 Linkes Stellrad

## Zurücksetzen der Anzeige

### ACHTUNG

Wenn die Informationen der Wartungsintervallanzeige nach erfolgten Wartungsarbeiten nicht zurückgesetzt werden, führt dies dazu, dass falsche Wartungsintervalle angezeigt werden, was wiederum zu ernsthaften mechanischen Problemen führen kann.

### Modelle mit Audiosystem mit Farbdisplay

Sie können die Wartungsintervallanzeige auch über das Fahrer-Informationsdisplay zurücksetzen.

 **Einstellungen**\* S. 155

### Modelle mit Display Audio

Sie können die Wartungsintervallanzeige auch über den Audio-/Informationsbildschirm zurücksetzen.

 **Benutzerdefinierte Funktionen** S. 345

Der Händler setzt die Wartungsintervallanzeige nach Abschluss der erforderlichen Wartungsarbeiten zurück. Falls die Wartungsarbeiten nicht von einem Händler durchgeführt werden, setzen Sie die Wartungsintervallanzeige selbst zurück.

Wenn ein Serviceheft zum Lieferumfang Ihres Fahrzeugs gehört, ist der Wartungsplan darin aufgeführt. Halten Sie sich bei Fahrzeugen ohne Serviceheft an die folgenden Wartungspläne.

Der Wartungsplan gibt die erforderliche Mindestwartung an, die zur Gewährleistung des einwandfreien Betriebs Ihres Fahrzeugs durchgeführt werden sollte. Je nach regionalen und klimatischen Gegebenheiten kann zusätzliche Wartung notwendig sein. Genauere Angaben dazu sind Ihrem Garantiehandbuch zu entnehmen.

Wartungsarbeiten sollten von angemessen geschulten und ausgestatteten Technikern durchgeführt werden. Ihr Vertragshändler erfüllt all diese Anforderungen.

**Außer ukrainische Modelle ohne Serviceheft**

Wartung zur angegebenen Kilometerleistung oder Zeit – jeweils früherer Zeitpunkt.	km x 1.000	20	40	60	80	100	120	140	160	180	200
	Monate	12	24	36	48	60	72	84	96	108	120
Motoröl wechseln	Normal	Alle 10.000 km oder jährlich									
	Erschwert	Alle 5.000 km bzw. 6 Monate									
Motorölfilter wechseln	Normal	Alle 20.000 km oder 2 Jahre									
	Erschwert	Alle 10.000 km oder jährlich									
Luftfilterelement wechseln	Alle 30.000 km										
Ventilspiel prüfen*1	Alle 120.000 km										
Zündkerzen wechseln	Alle 100.000 km										

\*1: Sensorverfahren

Ventileinstellung bei der Wartung nach 120.000 km, wenn Ventilgeräusche auftreten.

Wartung zur angegebenen Kilometerleistung oder Zeit – jeweils früherer Zeitpunkt.	km x 1.000	20	40	60	80	100	120	140	160	180	200
	Monate	12	24	36	48	60	72	84	96	108	120
Motor Kühlmittel wechseln		Nach 200.000 km oder 10 Jahren, danach alle 100.000 km oder 5 Jahre									
Getriebeöl wechseln	Normal	Alle 150.000 km oder 6 Jahre									
	Erschwert	Alle 75.000 km oder 3 Jahre									
Staub- und Pollenfilter wechseln		•	•	•	•	•	•	•	•	•	•
Vordere und hintere Bremsen überprüfen		Alle 10.000 km oder jährlich									
Kraftstofffilter wechseln	Normal	Alle 180.000 km									
	Erschwert	Alle 110.000 km* <sup>1</sup>									
Bremsflüssigkeit wechseln		Alle 3 Jahre									
Verfallsdatum des Reifendichtmittels prüfen		Jährlich									
Reifen umsetzen (Reifendruck und -zustand mindestens monatlich kontrollieren)		Alle 10.000 km									
<b>Folgende Bauteile einer Sichtprüfung unterziehen:</b>											
Antriebswellenmanschetten Spurstangenköpfe, Lenkgetriebe und Manschetten Aufhängungsbauteile		Alle 10.000 km oder jährlich									
Bremsschläuche und -leitungen (einschl. ABS/VSA) Auspuffanlage Kraftstoffleitungen und -anschlüsse Füllstand und Zustand aller Flüssigkeiten		•	•	•	•	•	•	•	•	•	•

\*1: Es wird empfohlen, den Kraftstofffilter auszutauschen, wenn Sie vermuten, dass der verwendete Kraftstoff mit Staub usw. verschmutzt ist, da ansonsten der Filter ggf. früher verstopft.

**Ukrainische Modelle**

Wartung zur angegebenen Kilometerleistung oder Zeit – jeweils früherer Zeitpunkt.	km x 1.000	15	30	45	60	75	90	105	120	135	150	165	180	195	
	Monate	12	24	36	48	60	72	84	96	108	120	132	144	156	
Motoröl wechseln	Normal	•	•	•	•	•	•	•	•	•	•	•	•	•	
	Erschwert	Alle 7.500 km oder 6 Monate													
Motorölfilter wechseln	Normal	•	•	•	•	•	•	•	•	•	•	•	•	•	
	Erschwert	Alle 7.500 km bzw. einmal jährlich													
Luftfilterelement wechseln	Alle 30.000 km														
Ventilspiel prüfen*1	Alle 120.000 km														
Zündkerzen wechseln	Alle 120.000 km (Inspektion: 15.000 km)														
Motorkühlmittel wechseln	Nach 200.000 km oder 10 Jahren, danach alle 100.000 km oder 5 Jahre														
Getriebeöl wechseln	Alle 80.000 km oder 4 Jahre														
Staub- und Pollenfilter wechseln	•	•	•	•	•	•	•	•	•	•	•	•	•	•	
Vordere und hintere Bremsen überprüfen	•	•	•	•	•	•	•	•	•	•	•	•	•	•	
Kraftstofffilter wechseln	Normal	Alle 180.000 km													
	Erschwert	Alle 105.000 km*2													
Bremsflüssigkeit wechseln	Alle 3 Jahre														
Verfallsdatum des Reifendichtmittels prüfen	Jährlich														
Reifen umsetzen (Reifendruck und -zustand mindestens monatlich kontrollieren)	Alle 15.000 km														
Ausrichtung der Beleuchtung prüfen	•	•	•	•	•	•	•	•	•	•	•	•	•	•	

\*1: Sensorverfahren

Ventileinstellung bei der Wartung nach 120.000 km, wenn Ventilgeräusche auftreten.

\*2: Es wird empfohlen, den Kraftstofffilter auszutauschen, wenn Sie vermuten, dass der verwendete Kraftstoff mit Staub usw. verschmutzt ist, da ansonsten der Filter ggf. früher verstopft.

Wartung zur angegebenen Kilometerleistung oder Zeit – jeweils früherer Zeitpunkt.	km x 1.000	15	30	45	60	75	90	105	120	135	150	165	180	195
	Monate	12	24	36	48	60	72	84	96	108	120	132	144	156
Probefahrt durchführen (Geräusche, Fahrstabilität, Armaturenbrettfunktionen)		•	•	•	•	•	•	•	•	•	•	•	•	•

**Folgende Bauteile einer Sichtprüfung unterziehen:**

Antriebswellenmanschetten														
Spurstangenköpfe, Lenkgetriebe und Manschetten														
Aufhängungsbauteile														
Bremsschläuche und -leitungen (einschl. ABS/VSA)	•	•	•	•	•	•	•	•	•	•	•	•	•	•
Auspuffanlage														
Kraftstoffleitungen und -anschlüsse														
Füllstand und Zustand aller Flüssigkeiten														



**Modelle ohne Serviceheft**

Wenn Sie Ihr Fahrzeug unter erschwerten Bedingungen betreiben, müssen die folgenden Punkte im Wartungsplan gemäß der Kategorie „Erschwert“ behandelt werden.

Punkte	Zustand
Motoröl und Filter	A, B, C, D und E
Getriebeöl	B* und D*

►► **Wartungsplan\***

Die Bedingungen werden als erschwert angesehen, wenn Sie wie folgt fahren:

- A. Weniger als 8 km oder weniger als 16 km bei Temperaturen unter dem Gefrierpunkt pro Fahrt.
- B. Bei extrem hohen Temperaturen über 35 °C.
- C. Mit langen Leerlaufzeiten oder übermäßigem Stop-and-Go.
- D. Mit beladenem Dachgepäckhalter oder im Gebirge.
- E. Auf schlammigen, staubigen oder enteisten Straßen.

## Wartungsprotokoll (Bei Fahrzeugen ohne Serviceheft)

Lassen Sie Ihren Händler alle erforderlichen Wartungsarbeiten unten eintragen. Bewahren Sie die Belege für alle an Ihrem Fahrzeug durchgeführten Arbeiten auf.

**Außer Modelle für die Ukraine**

	km oder Monate	Datum	Unterschrift oder Stempel
<b>20.000 km</b> (oder 12 Mon.)			
<b>40.000 km</b> (oder 24 Mon.)			
<b>60.000 km</b> (oder 36 Mon.)			
<b>80.000 km</b> (oder 48 Mon.)			
<b>100.000 km</b> (oder 60 Mon.)			
<b>120.000 km</b> (oder 72 Mon.)			
<b>140.000 km</b> (oder 84 Mon.)			
<b>160.000 km</b> (oder 96 Mon.)			
<b>180.000 km</b> (oder 108 Mon.)			
<b>200.000 km</b> (oder 120 Mon.)			

Ukrainische Modelle

	km oder Monate	Datum	Unterschrift oder Stempel
	<b>15.000 km</b> (oder 12 Mon.)		
	<b>30.000 km</b> (oder 24 Mon.)		
	<b>45.000 km</b> (oder 36 Mon.)		
	<b>60.000 km</b> (oder 48 Mon.)		
	<b>75.000 km</b> (oder 60 Mon.)		
	<b>90.000 km</b> (oder 72 Mon.)		
	<b>105.000 km</b> (oder 84 Mon.)		
	<b>120.000 km</b> (oder 96 Mon.)		
	<b>135.000 km</b> (oder 108 Mon.)		
	<b>150.000 km</b> (oder 120 Mon.)		
	<b>165.000 km</b> (oder 132 Mon.)		
	<b>180.000 km</b> (oder 144 Mon.)		
	<b>195.000 km</b> (oder 156 Mon.)		

## Wartungspunkte im Motorraum

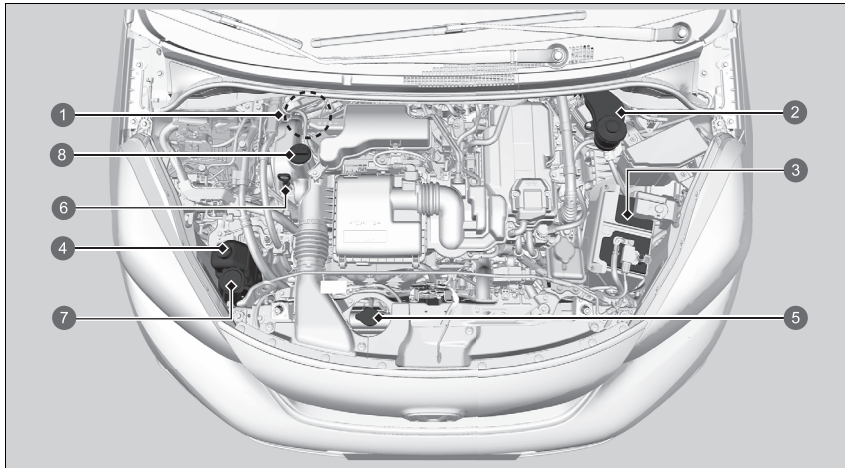

- |  |   |
|--|---|
| 1 Bremsflüssigkeit (schwarzer Deckel)<br>(Rechtslenker-Ausführung) | 5 Kühlerdeckel                                |
| 2 Bremsflüssigkeit (schwarzer Deckel)<br>(Linkslenker-Ausführung)  | 6 Motorölmessstab (orange)                    |
| 3 12-Volt-Batterie   | 7 Flüssigkeit der Waschanlage (blauer Deckel) |
| 4 Motorkühlmittelausgleichsbehälter                                | 8 Motoröleinfülldeckel                        |

## Öffnen der Motorhaube

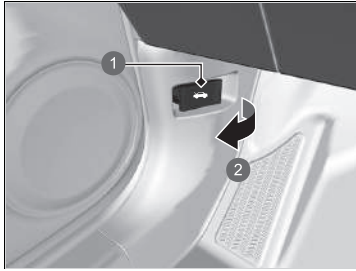

- 1 Motorhaubenentriegelungsgriff
- 2 Ziehen

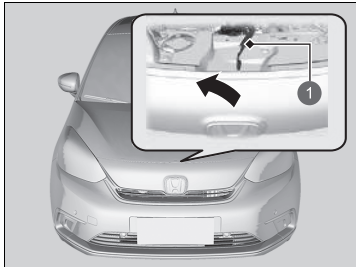

- 1 Hebel

1. Parken Sie das Fahrzeug auf ebenem Untergrund und ziehen Sie die Feststellbremse an.
2. Ziehen Sie am Motorhaubenentriegelungsgriff auf der Fahrerseite links unterhalb des Armaturenbretts.
  - Die Motorhaube springt etwas auf.

3. Schieben Sie den Motorhaubenverriegelungshebel zur Seite (mittig unter dem vorderen Motorhaubenrand) und heben Sie die Motorhaube an. Sobald Sie sie leicht angehoben haben, können Sie den Hebel loslassen.

### » Öffnen der Motorhaube

#### ACHTUNG

Öffnen Sie die Motorhaube nicht mit angehobenen Scheibenwischerarmen. Die Motorhaube berührt in diesem Fall die Scheibenwischer, wodurch Motorhaube und/oder Scheibenwischer beschädigt werden können.

Stellen Sie beim Schließen der Motorhaube sicher, dass diese korrekt eingerastet ist.

Wenn der Motorhaubenverriegelungshebel schwergängig ist oder die Motorhaube geöffnet werden kann, ohne den Griff anzuheben, muss der Mechanismus gereinigt und geschmiert werden.

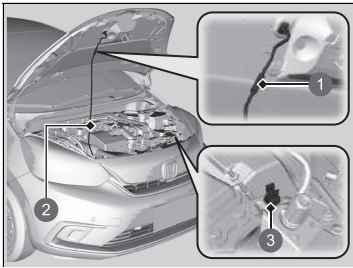

- ① Griff
- ② Haltestrebe
- ③ Halteklammer

- 4.** Lösen Sie die Haltestrebe am Griff aus der Halteklammer. Montieren Sie die Haltestrebe an der Motorhaube.

Bauen Sie zum Schließen der Motorhaube die Haltestrebe ab, sichern Sie sie in der Halteklammer und schließen Sie dann vorsichtig die Motorhaube. Lassen Sie die Motorhaube aus einer Höhe von ca. 30 cm fallen, damit diese schließt.

## Empfohlenes Motoröl

Verwenden Sie Original-Motoröl oder ein anderes handelsübliches Motoröl mit dem für die jeweilige Umgebungstemperatur passenden Typ und der entsprechenden Viskosität (siehe Abbildung).

Öl trägt maßgeblich zur Leistung und Langlebigkeit des Motors bei. Wenn Sie das Fahrzeug mit zu wenig oder mit verschmutztem Öl fahren, kann der Motor ausfallen oder Schaden nehmen.

Über die Motoröleinfülldeckelmarkierungen im folgenden Bild und auf der tatsächlichen Kappe können Sie prüfen, ob das Fahrzeug über einen Benzinpartikelfilter\* verfügt.

➔ **Motoröl nachfüllen** S. 548

### » Empfohlenes Motoröl

Motoröl-Additive

#### Modelle mit Benzinpartikelfilter

Sie können keine Motoröl-Additive verwenden.

#### Modelle ohne Benzinpartikelfilter

Ihr Fahrzeug benötigt keine Öl-Additive. Stattdessen können sich diese negativ auf Motorleistung und Lebensdauer auswirken.

Modelle für Europa und die Ukraine

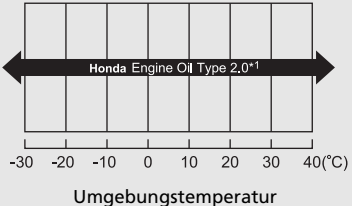
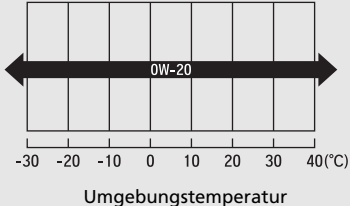
Modell	Motoröleinfülldeckelmarkierungen	Original-Motoröl	Handelsübliches Motoröl
Mit Benzinpartikelfilter		<ul style="list-style-type: none"> <li>• Honda Motoröl Typ 2.0*1</li> </ul> 	<ul style="list-style-type: none"> <li>• ACEA C5</li> </ul> 

\*1: Entwickelt zur Verringerung des Kraftstoffverbrauchs.

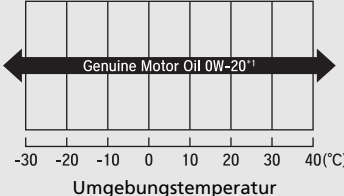
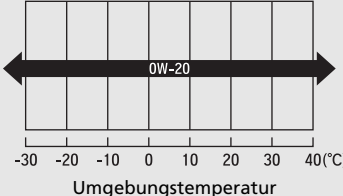
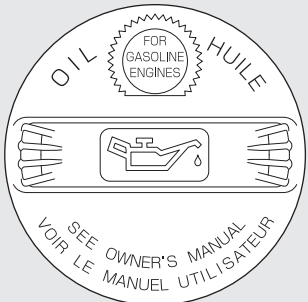
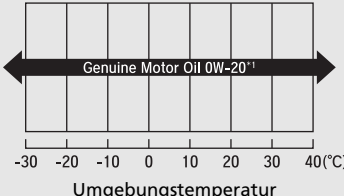
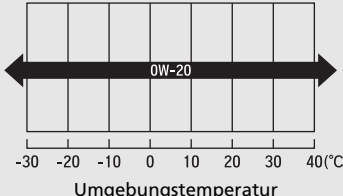

Modelle außer für Europa und die Ukraine

Modell	Motoröleinfülldeckelmarkierungen	Original-Motoröl	Handelsübliches Motoröl
Mit Benzinpartikelfilter		<ul style="list-style-type: none"> <li>Original Honda Motoröl*<sup>1</sup></li> </ul>  <p style="text-align: center;">Umgebungstemperatur</p>	<ul style="list-style-type: none"> <li>ACEA C5</li> </ul>  <p style="text-align: center;">Umgebungstemperatur</p>
Ohne Benzinpartikelfilter		<ul style="list-style-type: none"> <li>Original Honda Motoröl*<sup>1</sup></li> </ul>  <p style="text-align: center;">Umgebungstemperatur</p>	<ul style="list-style-type: none"> <li>Leichtlauföl der API-Serviceklasse SM oder höher</li> <li>ACEA A5/B5</li> </ul>  <p style="text-align: center;">Umgebungstemperatur</p>

\*1: Entwickelt zur Verringerung des Kraftstoffverbrauchs.

## Ölkontrolle

Wir empfehlen, den Motorölstand bei jedem Auftanken zu kontrollieren.  
Das Fahrzeug auf ebenem Untergrund abstellen.

Schalten Sie das Stromversorgungssystem aus. Der Ölstand kann geprüft werden, ohne dass der Motor zuvor gelaufen ist. Wenn der Motor gelaufen ist, warten Sie etwa drei Minuten, bevor Sie den Ölstand prüfen.

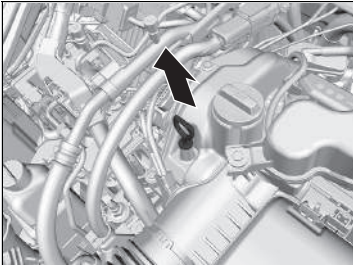

1. Ziehen Sie den Messstab heraus (orange).
2. Wischen Sie den Messstab mit einem sauberen Lappen oder Papiertuch ab.
3. Schieben Sie den Messstab bis zum Anschlag in die Öffnung ein.

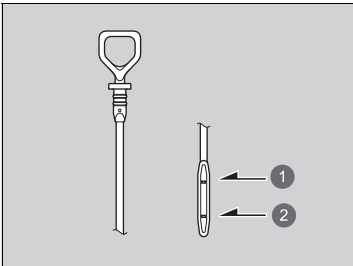

- 1 Untere Markierung
- 2 Obere Markierung

4. Ziehen Sie den Ölmess-Stab wieder heraus und lesen Sie den Füllstand ab. Der Füllstand muss zwischen der oberen und unteren Markierung liegen. Füllen Sie bei Bedarf Öl nach.

### Ölkontrolle

Wenn der Ölstand an oder unter der unteren Markierung liegt, füllen Sie langsam Öl nach und achten Sie darauf, dass nicht zu viel eingefüllt wird.

Der Ölverbrauch richtet sich nach der Fahrweise und den Klima- und Straßenbedingungen. Der Ölverbrauch kann bis zu 1 Liter auf 1.000 km betragen.  
Bei neuen Motoren ist der Ölverbrauch meist höher.

## Motoröl nachfüllen

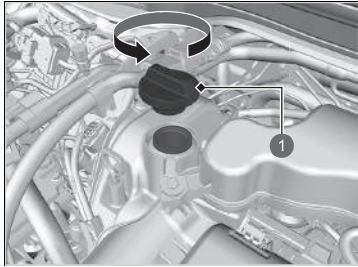

1 Motoröleinfülldeckel

1. Schrauben Sie den Motoröleinfülldeckel ab.
2. Füllen Sie langsam Öl nach.
3. Setzen Sie den Motoröleinfülldeckel wieder auf und schrauben Sie ihn fest an.
4. Warten Sie drei Minuten und prüfen Sie dann erneut den Motorölstand mit dem Messstab.

### » Motoröl nachfüllen

#### **ACHTUNG**

Füllen Sie das Motoröl nur bis zur oberen Markierung nach. Ein Überfüllen des Motoröls kann zu Undichtigkeiten und Motorschäden führen.

Wischen Sie verschüttetes Öl umgehend auf. Verschüttetes Motoröl kann Teile des Motorraums beschädigen.

# Kühlsystem

**Vorgeschriebenes Kühlmittel: Honda Ganzjahres-Frostschutzmittel/ Kühlmittel Typ 2**

Hierbei handelt es sich um vorgemischtes Kühlmittel mit 50 % Frostschutzmittel und 50 % Wasser. Füllen Sie niemals unverdünntes Frostschutzmittel oder reines Wasser ein.

Wir empfehlen, den Stand des Motorkühlmittels jedes Mal beim Auftanken zu kontrollieren. Kontrollieren Sie zunächst den Reservetank. Wenn er vollständig leer ist, prüfen Sie auch den Kühlmittelstand im Kühler. Füllen Sie ggf. Motorkühlmittel nach.

## Ausgleichsbehälter

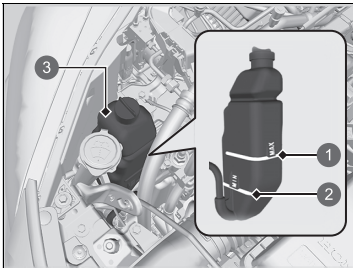

- 1 MAX
- 2 MIN
- 3 Ausgleichsbehälter

1. Stellen Sie sicher, dass Motor und Kühler abgekühlt sind.
2. Prüfen Sie die Kühlmittelmenge im Ausgleichsbehälter.
  - Wenn der Kühlmittelstand unter die untere **MIN**-Markierung gefallen ist, füllen Sie das vorgeschriebene Kühlmittel bis zur **MAX**-Markierung nach.

## ⚠Kühlsystem

### ⚠WARNING

Wenn der Kühlerdeckel bei betriebswarmem Motor entfernt wird, kann Kühlmittel herausspritzen und schwere Verbrühungen verursachen.

Lassen Sie den Motor und den Kühler vor dem Entfernen des Kühlerdeckels immer abkühlen.

### ACHTUNG

Wenn Temperaturen konstant unter -30 °C erwartet werden, sollte die Kühlmittelmischung höher konzentriert werden. Genaue Informationen zum geeigneten Kühlmittelgemisch erhalten Sie bei Ihrem Honda Händler.

Wenn Frostschutzmittel/Kühlmittel von Honda nicht verfügbar ist, kann vorübergehend ein silikatfreies Kühlmittel eines anderen Herstellers verwendet werden. Stellen Sie sicher, dass es sich um qualitativ hochwertiges Kühlmittel für Aluminiummotoren handelt. Der längerfristige Einsatz eines nicht von Honda empfohlenen Kühlmittels kann Korrosion verursachen, die einen Defekt oder Ausfall des Kühlsystems nach sich ziehen kann. Lassen Sie das Kühlsystem schnellstmöglich entleeren und mit Frostschutzmittel/ Kühlmittel von Honda befüllen.

Füllen Sie keine Korrosionsschutz-Additive oder anderen Zusätze in das Kühlsystem Ihres Fahrzeugs ein. Diese könnten sich gegenüber dem Kühlmittel oder den Motorteilen als unverträglich erweisen.

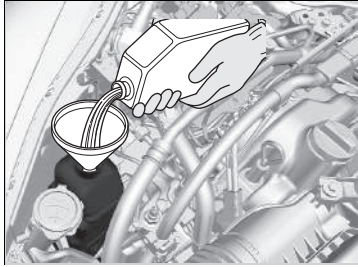

3. Prüfen Sie das Kühlsystem auf Undichtigkeiten.

## ■ Kühler

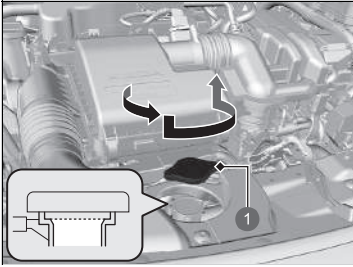

1 Kühlerdeckel

1. Stellen Sie sicher, dass Motor und Kühler abgekühlt sind.
2. Drehen Sie den Kühlerdeckel um 1/8 gegen den Uhrzeigersinn, und lassen Sie den Druck im Kühlsystem ab.
3. Drücken Sie den Kühlerdeckel nach unten und drehen Sie ihn gegen den Uhrzeigersinn, um ihn zu entfernen.
4. Der Kühlmittelstand muss bis zur Unterkante des Einfüllstutzens reichen. Füllen Sie Kühlmittel nach, wenn der Füllstand niedrig ist.
5. Setzen Sie den Kühlerdeckel wieder auf und schrauben Sie ihn fest.

## ■ Kühlerdeckel



- Öffnen Sie den Kühlerdeckel nicht im heißen Zustand!
- Heißes Kühlmittel kann Verbrühungen verursachen.
- Das Überdruckventil beginnt sich bei 108 kPa zu öffnen.

## »Kühler

### ACHTUNG

Füllen Sie die Flüssigkeit langsam und vorsichtig ein, so dass nichts verschüttet wird. Wischen Sie verschüttete Flüssigkeiten sofort auf; sie können die Bauteile im Motorraum beschädigen.

## Getriebeöl

### Vorgeschriebene Flüssigkeit: Honda ATF DW-1

Lassen Sie den Ölstand von einem Händler überprüfen und das Öl ggf. wechseln.  
Ermitteln Sie den Zeitpunkt für den Wechsel des Getriebeöls anhand des Wartungsplans für Ihr Fahrzeug.

➤ **Wartungsplan\*** S. 533

Versuchen Sie nicht, das Getriebeöl selbst zu prüfen oder zu wechseln.

### Getriebeöl

#### ACHTUNG

#### **Mischen Sie Honda ATF DW-1 nicht mit anderen Getriebeölen.**

Die Verwendung eines anderen Getriebeöls als Honda ATF DW-1 kann sich nachteilig auf Funktion und Langlebigkeit des Getriebes auswirken und zu Getriebeschäden führen. Ein Schaden, der durch Verwendung eines anderen Getriebeöls entsteht, das nicht mit Honda ATF DW-1 gleichwertig ist, wird nicht von der Honda Neufahrzeuggarantie abgedeckt.

# Bremsflüssigkeit

**Vorgeschriebene Flüssigkeit: Bremsflüssigkeit DOT 3 oder DOT 4**

## ■ Prüfen der Bremsflüssigkeit

Linkslenker-Ausführung

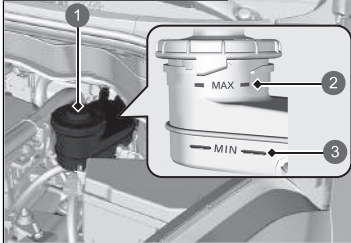

Der Flüssigkeitsstand sollte zwischen den Markierungen **MIN** und **MAX** auf der Seite des Ausgleichsbehälters liegen.

- ① Ausgleichsbehälter
- ② **MAX**
- ③ **MIN**

Rechtslenker-Ausführung

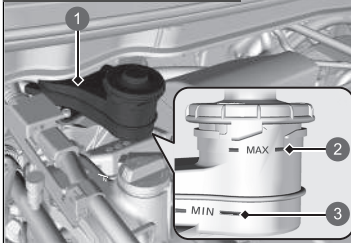

- ① Ausgleichsbehälter
- ② **MAX**
- ③ **MIN**

## »Bremsflüssigkeit

### ACHTUNG

Bremsflüssigkeit mit der Bezeichnung DOT5 ist nicht mit der Bremsanlage des Fahrzeugs kompatibel und kann schwerwiegende Schäden verursachen.

Wir empfehlen die Verwendung eines Originalproduktes.

Wenn der Bremsflüssigkeitsstand an oder unterhalb der **MIN**-Markierung liegt, lassen Sie das Fahrzeug sobald wie möglich von einem Händler auf Undichtigkeiten oder abgenutzte Bremsbeläge prüfen.



## Nachfüllen von Scheibenwaschflüssigkeit

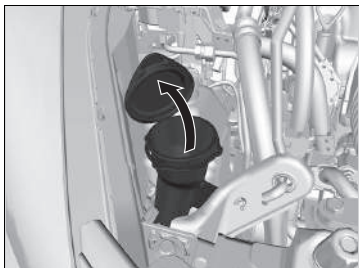

Prüfen Sie die Menge der Scheibenwaschflüssigkeit, indem Sie auf den Ausgleichsbehälter schauen.

Füllen Sie den Waschanlagenvorratsbehälter bei niedrigem Füllstand nach.

Füllen Sie die Flüssigkeit der Waschanlage vorsichtig nach. Überfüllen Sie den Behälter nicht.

## Kraftstoff-Filter

Wechseln Sie den Kraftstoff-Filter gemäß den Empfehlungen zu Zeitpunkt und Kilometerstand aus dem Wartungsplan aus.

Der Austausch des Kraftstoff-Filters muss durch einen ausgebildeten Mechaniker erfolgen. Es kann Kraftstoff herausspritzen und eine Gefahr darstellen, wenn nicht alle Verbindungen der Kraftstoffleitung sachgemäß behandelt werden.

### » Nachfüllen von Scheibenwaschflüssigkeit

#### ACHTUNG

Verwenden Sie weder Motorfrostschutzmittel noch eine Essig/Wasser-Lösung im Waschanlagenvorratsbehälter für die Windschutzscheibe.

Frostschutzmittel kann den Lack Ihres Fahrzeugs angreifen. Eine Essig/Wasser-Lösung kann die Pumpe der Waschanlage für die Windschutzscheibe beschädigen.

Verwenden Sie nur handelsübliche Scheibenwaschflüssigkeit.

Vermeiden Sie die dauerhafte Verwendung von hartem Wasser, um Verkalkungen vorzubeugen.

### » Kraftstoff-Filter

#### Modelle mit Wartungsintervallsystem

Der Kraftstoff-Filter sollte gemäß der Wartungsintervallanzeige gewechselt werden.

## Scheinwerfer

---

Die Scheinwerfer sind mit LEDs bestückt. Lassen Sie die Leuchtenbaugruppe von einem autorisierten Honda Händler prüfen und ersetzen.

## Nebelscheinwerfer\*

---

Die Nebelscheinwerfer sind mit LEDs bestückt. Lassen Sie die Leuchtenbaugruppe von einem autorisierten Honda Händler prüfen und ersetzen.

## Positionsleuchten/Tagfahrlicht

---

Die Positionsleuchten/das Tagfahrlicht sind/ist mit LEDs bestückt. Lassen Sie die Leuchtenbaugruppe von einem autorisierten Honda Händler prüfen und ersetzen.

## Vordere Blinkleuchten

---

Die vorderen Blinklichter sind mit LEDs bestückt. Lassen Sie die Leuchtenbaugruppe von einem autorisierten Honda Händler prüfen und ersetzen.

## Seitliche Blinker/Warnblinklichter

---

Die seitlichen Blinklichter an den Außenspiegeln sind mit LEDs bestückt. Lassen Sie die Leuchtenbaugruppe von einem autorisierten Honda Händler prüfen und ersetzen.

### ☒ Scheinwerfer

Die Scheinwerfereinstellung wurde werkseitig vorgenommen und muss normalerweise nicht eingestellt werden. Wenn Sie den Kofferraum jedoch regelmäßig schwer beladen, lassen Sie die Ausrichtung bei einem Händler oder von einem qualifizierten Mechaniker nachjustieren.

\* Nicht bei allen Modellen verfügbar

## Glühlampen von Bremslicht, Heckleuchten und hinterem Blinklicht

Verwenden Sie die folgenden Ersatzglühlampen.

**Bremslicht: LED**  
**Rücklicht: LED**  
**Hintere Blinkleuchte: 21 W (orange)**

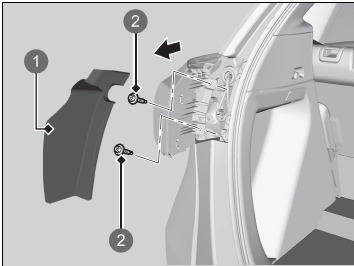

- 1 Abdeckung
- 2 Schraube

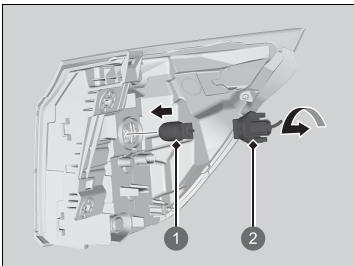

- 1 Glühlampe
- 2 Fassung

### Glühlampen von Bremslicht, Heckleuchten und hinterem Blinklicht

Die Brems-/Heckleuchten sind mit LEDs bestückt. Lassen Sie die Leuchtenbaugruppe von einem autorisierten Honda Händler prüfen und ersetzen.

## Glühlampen der Heckleuchten und des Rückfahrlichts

Verwenden Sie die folgenden Ersatzglühlampen.

**Rücklicht: LED**  
**Rückfahrlicht: 16 W**

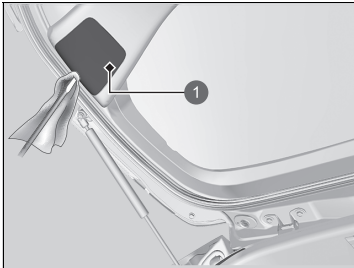

1 Abdeckung

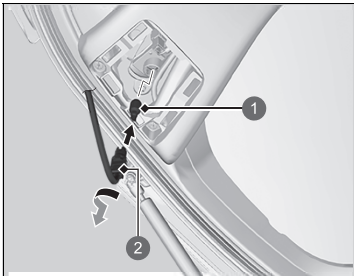

1 Glühlampe

2 Fassung

1. Entfernen Sie die Abdeckung durch Anheben der Kante mit einem Schlitzschraubendreher.
  - Umwickeln Sie den Schlitzschraubendreher mit einem Tuch, um Kratzer zu vermeiden.

2. Drehen Sie die Fassung gegen den Uhrzeigersinn heraus.  
Entfernen Sie die alte Glühlampe.
3. Setzen Sie eine neue Glühlampe ein.

### Glühlampen der Heckleuchten und des Rückfahrlichts

Die Heckleuchten sind mit LEDs bestückt. Lassen Sie die Leuchtenbaugruppe von einem autorisierten Honda Händler prüfen und ersetzen.

## Hintere Kennzeichenleuchte

---

Die hintere Kennzeichenleuchte ist mit LEDs bestückt. Lassen Sie die Leuchtenbaugruppe von einem autorisierten Honda Händler prüfen und ersetzen.

## Hochgesetzte Bremsleuchte

---

Die hochgesetzte Bremsleuchte ist mit LEDs bestückt. Lassen Sie die Leuchtenbaugruppe von einem autorisierten Honda Händler prüfen und ersetzen.

## Nebelschlussleuchte

---

Die Nebelschlussleuchten sind mit LEDs bestückt. Lassen Sie die Leuchtenbaugruppe von einem autorisierten Honda Händler prüfen und ersetzen.

## Andere Glühlampen

### ■ Glühlampen für Gepäckraumleuchten

Verwenden Sie die folgenden Ersatzglühlampen.

#### Gepäckraumleuchte: 5 W

1. Heben Sie die Kante der Abdeckung mit einem Schlitzschraubendreher an, und entfernen Sie die Abdeckung.
  - Umwickeln Sie den Schlitzschraubendreher mit einem Tuch, um Kratzer zu vermeiden.

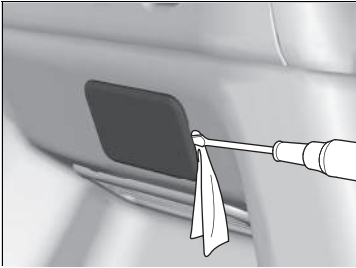

2. Entfernen Sie die alte Glühlampe, und setzen Sie eine neue ein.

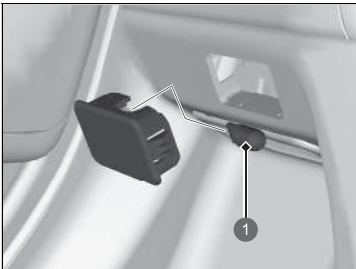

- ① Glühlampe

## Prüfen der Scheibenwischerblätter

Wenn die Qualität des Scheibenwischergummis nachlässt, kann dies zu Streifen und lauten Geräuschen führen und die harte Oberfläche des Wischergummis kann Kratzer auf der Scheibe verursachen.

## Austausch der vorderen Scheibenwischergummis

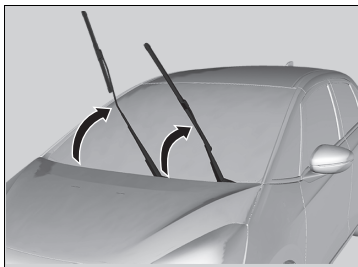

1. Heben Sie zuerst den Scheibenwischerarm auf der Fahrerseite und dann auf der Beifahrerseite an.

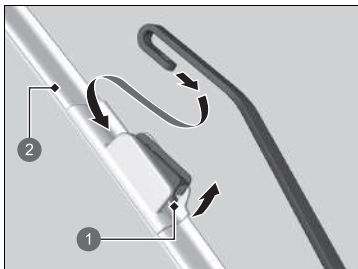

- 1 Lasche
- 2 Halterung

### » Austausch der vorderen Scheibenwischergummis

#### ACHTUNG

Der Scheibenwischerarm darf nicht auf die Windschutzscheibe fallen, da Wischerarm und/oder Scheibe andernfalls beschädigt werden können.

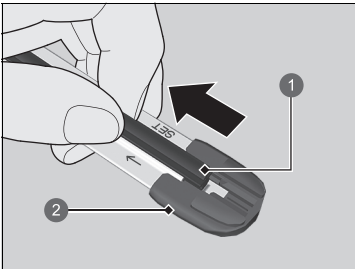

- ① Wischerblatt
- ② Abschlusskappe am unteren Ende

3. Ziehen Sie das Scheibenwischerblatt in Pfeilrichtung, bis es sich von der Abschlusskappe der Halterung löst.

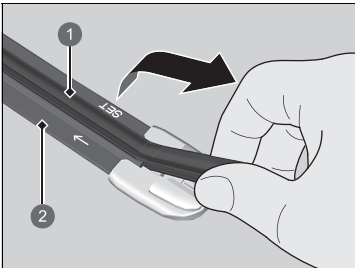

- ① Wischerblatt
- ② Halterung

4. Ziehen Sie das Scheibenwischerblatt in die entgegengesetzte Richtung, um es aus der Halterung zu lösen.



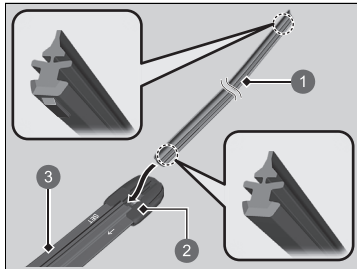

- 1 Wischerblatt
- 2 Kappe
- 3 Halterung

5. Führen Sie die flache Seite des neuen Scheibenwischerblatts in den unteren Teil der Halterung ein. Schieben Sie das Blatt bis zum Ende durch.
6. Montieren Sie das Ende des Scheibenwischerblatts in der Kappe.
7. Schieben Sie die Halterung auf den Scheibenwischerarm, bis sie einrastet.
8. Senken Sie zuerst den Scheibenwischerarm auf der Beifahrerseite und dann auf der Fahrerseite ab.

## Austausch des hinteren Scheibenwischergummis

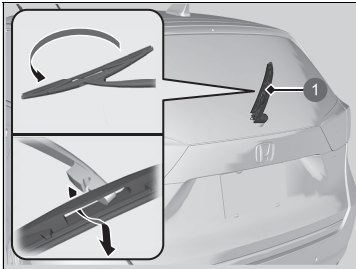

1 Scheibenwischerarm

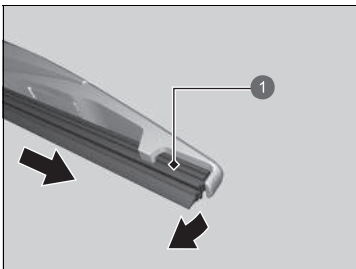

1 Wischerblatt

1. Heben Sie den Scheibenwischerarm von der Scheibe.
2. Drehen Sie am unteren Ende des Scheibenwischerblatts, bis es sich vom Wischerarm löst.
3. Ziehen Sie das Wischerblatt seitlich vom Wischerarm ab.

### ► Austausch des hinteren Scheibenwischergummis

#### ACHTUNG

Lassen Sie den Scheibenwischerarm nicht fallen. Dies könnte die Heckscheibe beschädigen.

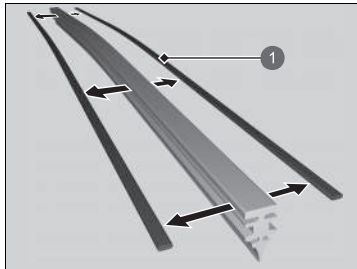

1 Sicherungsclip

4. Entfernen Sie die Sicherungsclips vom Scheibenwischerblatt und montieren Sie sie am neuen Wischergummi.

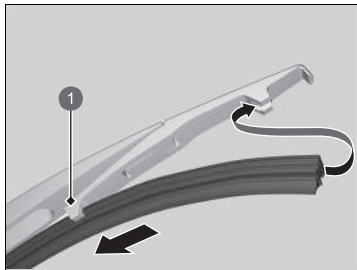

1 Halterung

5. Schieben Sie das neue Scheibenwischerblatt in die Halterung.  
► Stellen Sie sicher, dass es korrekt eingerastet ist, und montieren Sie dann das Scheibenwischerblatt am Scheibenwischerarm.

## Prüfen der Reifen

Für den sicheren Betrieb des Fahrzeugs müssen Reifentyp und Reifengröße stimmen, und die Reifen müssen sich in gutem Zustand befinden, mit angemessenem Profil und dem richtigen Reifendruck.

### ■ Anweisungen zum Aufpumpen

Ordnungsgemäß aufgepumpte Reifen bieten die optimale Mischung aus Handhabung, Profillebensdauer und Komfort. Den richtigen Reifendruck finden Sie auf dem Aufkleber im Türinnenrahmen auf der Fahrerseite.

Unzureichender Reifendruck führt zu ungleichmäßigem Verschleiß, schlechterem Fahrzeughandling und höherem Kraftstoffverbrauch sowie zu einer höheren Wahrscheinlichkeit von Überhitzungsschäden.

Zu hoher Reifendruck führt zu holperigem Fahrgefühl, ungleichmäßigem Verschleiß und einer höheren Empfindlichkeit gegenüber Straßenschäden.

Schauen Sie sich die Reifen vor jeder Fahrt an. Wenn einer flacher aussieht als die anderen, prüfen Sie den Reifendruck mit einem Luftdruckmessgerät.

Prüfen Sie den Reifendruck mindestens einmal im Monat oder vor längeren Fahrten mit einem Luftdruckmessgerät an allen Reifen. Sogar Reifen in gutem Zustand können 10–20 kPa (0,1–0,2 bar) Druck pro Monat verlieren.

### ■ Inspektionsanweisungen

Prüfen Sie bei jeder Prüfung des Reifendrucks auch die Reifen und Ventilschäfte.

Achten Sie auf:

- Erhebungen oder Beulen in Profil oder Seitenwand. Ersetzen Sie den Reifen, falls Sie Einschnitte, Spalten oder Risse in den Seitenwänden entdecken. Ersetzen Sie ihn, wenn Sie Gewebe oder Kord erkennen können.
- Entfernen Sie Fremdkörper, und prüfen Sie auf Undichtigkeiten.
- Ungleichmäßigen Reifenverschleiß. Lassen Sie die Spureinstellung von einem Händler überprüfen.
- Übermäßigen Reifenverschleiß.

➔ **Verschleißanzeigen** S. 566

- Risse oder andere Schäden um den Ventilschaft.

### ☒ Prüfen der Reifen

## ⚠ WARNUNG

Das Fahren mit Reifen mit hohem Verschleiß oder inkorrektem Luftdruck kann zu einem Unfall mit ernsthafter Verletzungs- oder Lebensgefahr führen.

Beachten Sie alle in diesem Handbuch gegebenen Hinweise hinsichtlich Reifendruck und Reifenwartung.

Messen Sie den Luftdruck bei kalten Reifen. Dies bedeutet, dass das Fahrzeug mindestens drei Stunden gestanden hat oder weniger als 1,6 km gefahren wurde. Füllen Sie gegebenenfalls Luft nach, oder lassen Sie Luft ab, bis der vorgeschriebene Luftdruck erreicht ist.

Wird der Reifendruck bei warmen Reifen gemessen, ist der Messwert um bis zu 30–40 kPa (0,3–0,4 bar) höher als bei kalten Reifen.

Das Druckverlust-Warnsystem muss jedes Mal, nachdem der Reifendruck verändert wurde, initialisiert werden.

➔ **Druckverlust-Warnsystem** S. 423

## Verschleißanzeigen

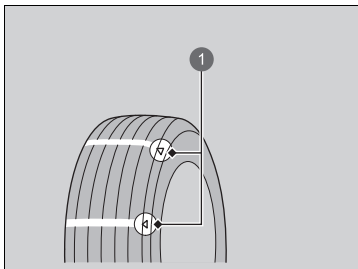

1 Beispiel für Verschleißanzeigen

Die Rille ist an der Position des Verschleißindikators ca. 1,6 mm flacher als am Rest des Reifens. Wechseln Sie den Reifen, wenn das Profil so weit verschlissen ist, dass die Anzeige sichtbar wird.

**Abgenutzte Reifen haben eine schlechte Traktion auf nasser Fahrbahn.**

## Lebensdauer von Reifen

Die Lebensdauer Ihrer Reifen wird von vielen Faktoren beeinflusst, z. B. Fahrgewohnheiten, Fahrbahnbedingungen, Beladung des Fahrzeugs, Luftdruck, Wartungsgeschichte, Geschwindigkeit sowie Umweltfaktoren (sogar, wenn der Reifen nicht in Gebrauch ist).

Zusätzlich zu den regelmäßigen Inspektionen und Prüfungen des Reifendrucks wird empfohlen, die Reifen ab einem Alter von fünf Jahren jährlich prüfen zu lassen. Sämtliche Reifen sollten nach 10 Jahren (ab dem Herstellungsdatum) außer Betrieb genommen werden.

### ►► Prüfen der Reifen

Lassen Sie Ihre Reifen von einem Händler prüfen, wenn Sie beim Fahren permanent Vibrationen wahrnehmen. Neue Reifen sowie solche, die entfernt und wieder montiert wurden, müssen ordnungsgemäß ausgewuchtet werden.

### Fahren mit hoher Geschwindigkeit

#### Modelle ohne Reifen der Größe 185/60R16

Wir empfehlen, dass Sie nicht schneller fahren als es die angezeigte Geschwindigkeitsbegrenzung und die Bedingungen erlauben. Wenn Sie längere Zeit mit hoher Geschwindigkeit (über 160 km/h) fahren, passen Sie den Kaltdruck der Reifen wie dargestellt an, um Wärmestau und plötzliche Reifenschäden zu vermeiden.

Reifengröße	185/60R15 88H
Druck	Vorn: 260 kPa (2,6 bar) Hinten: 250 kPa (2,5 bar)

Reifengröße	185/55R16 87H
Druck	Vorn: 270 kPa (2,7 bar) Hinten: 260 kPa (2,6 bar)

## Reifen- und Radwechsel

Verwenden Sie beim Reifenwechsel Reifen mit gleicher Größe, Tragfähigkeitsklasse, Geschwindigkeitskategorie und max. Nennwert für kalten Reifendruck (wie auf der Seitenwand des Reifens angegeben). Wenn Reifen einer anderen Größe oder Bauart aufgezogen werden, kann die Funktion bestimmter Fahrzeugsysteme (z. B. ABS, Fahrstabilitätshilfe (VSA)) beeinträchtigt werden.

Ein gleichzeitiger Wechsel von allen vier Reifen ist am besten. Falls dies nicht möglich ist, sollten die Vorder- oder Hinterreifen gemeinsam gewechselt werden.

Stellen Sie sicher, dass die Räder den Original-Rädern entsprechen.

### Reifen- und Radwechsel

#### **WARNUNG**

Durch die Verwendung von falschen Reifen kann das Handling und die Stabilität des Fahrzeugs verschlechtert werden. Dies kann zu einem Unfall mit ernsthafter Verletzungs- oder Lebensgefahr führen.

Verwenden Sie immer Reifen, die in Größe und Typ den Empfehlungen auf dem Reifenschild an Ihrem Fahrzeug entsprechen.

## Umsetzen der Reifen

Das Umsetzen der Reifen gemäß dem Wartungsplan dient dazu, den Verschleiß gleichmäßiger zu verteilen und die Reifenlebensdauer zu erhöhen.

### ■ Reifen ohne Laufrichtungskennzeichnung

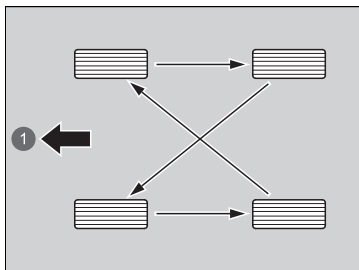

Setzen Sie die Reifen wie hier gezeigt um.

1 Vorn

### ■ Reifen mit Laufrichtungskennzeichnung

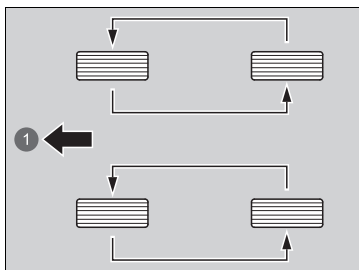

Setzen Sie die Reifen wie hier gezeigt um.

1 Vorn

### ►► Umsetzen der Reifen

Reifen, die anhand ihres Profils für eine bestimmte Laufrichtung vorgesehen sind, dürfen nur von vorn nach hinten umgesetzt werden (nicht von einer Seite auf die andere).

Laufrichtungsgebundene Reifen müssen so montiert werden, dass die Kennzeichnung für die Laufrichtung nach vorn zeigt, wie in der Abbildung gezeigt.

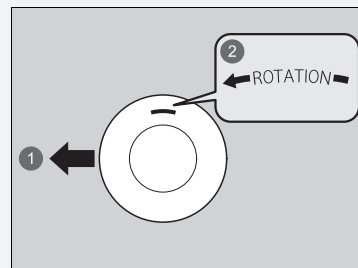

1 Vorn

2 Laufrichtungskennzeichnung

Stellen Sie beim Umsetzen der Reifen sicher, dass der Reifendruck überprüft wird.

Das Druckverlust-Warnsystem muss nach jedem Rotieren der Reifen initialisiert werden.

► **Druckverlust-Warnsystem** S. 423

## Schneetraktionsvorrichtungen

Wenn Sie auf schneebedeckten oder vereisten Straßen fahren, verwenden Sie Winterreifen oder Schneeketten, fahren Sie langsam, und halten Sie ausreichenden Abstand.

Betätigen Sie das Lenkrad und die Bremsen besonders vorsichtig, damit das Fahrzeug nicht ins Rutschen gerät.

Verwenden Sie Schneeketten, Winterreifen oder Ganzjahresreifen, sofern Sie diese benötigen oder es gesetzlich vorgeschrieben ist.

Beachten Sie beim Anbau die folgenden Punkte.

Bei Winterreifen:

- Wählen Sie Reifen, die in Größe und Tragfähigkeitsklasse mit den Originalreifen übereinstimmen.
- Bringen Sie an allen vier Rädern den gleichen Reifentyp an.

Bei Schneeketten:

- Wenden Sie sich vor dem Kauf jeglicher Art von Ketten an Ihren Händler.
- Befestigen Sie diese nur an den Vorderreifen.
- Da bei Ihrem Fahrzeug nur wenig Freiraum über den Reifen besteht, empfehlen wir nachdrücklich die Verwendung der folgenden Schneeketten:

Größe des Originalreifens*1	Kettentyp
<b>185/60R15 88H</b>	<b>RUD-matic classic 48478</b>
<b>185/55R16 87H</b>	<b>RUD-matic classic 48479</b>
<b>185/60R16 86H</b>	<b>RUD-matic classic 48482</b>

\*1: Die Größe des Originalreifens befindet sich auf dem Reifenschild am Türinnenholm auf der Fahrerseite.

- Beachten Sie beim Aufziehen der Ketten die Anweisungen des Herstellers. Ziehen Sie die Schneeketten möglichst fest an.
- Stellen Sie sicher, dass die Ketten weder die Bremsleitungen noch die Bauteile der Aufhängung berühren.
- Fahren Sie langsam.

### ⚠ Schneetraktionsvorrichtungen

## ⚠ WARNUNG

Der Einsatz falscher Schneeketten oder nicht korrekt angebrachter Schneeketten kann zu einer Beschädigung der Bremsleitungen führen und einen Unfall mit ernsthafter Verletzungs- oder Lebensgefahr verursachen.

Beachten Sie die in diesem Handbuch gegebenen Hinweise zur Auswahl und zum Einsatz von Schneeketten.

### ACHTUNG

Traktionshilfen der falschen Größe und schlecht angebrachte Traktionshilfen können Bremsleitungen, Aufhängung, Karosserie und Räder Ihres Fahrzeugs beschädigen. Beenden Sie die Fahrt, wenn solche Hilfen einen Teil des Fahrzeugs berühren.

Gemäß der EU-Richtlinie für Reifen muss bei Verwendung von Winterreifen ein Aufkleber mit der zulässigen Maximalgeschwindigkeit der Winterreifen gut sichtbar für den Fahrer angebracht werden, wenn die Maximalgeschwindigkeit des Fahrzeugs höher ist als die Maximalgeschwindigkeit der Winterreifen. Diesen Aufkleber erhalten Sie bei Ihrem Reifenhändler. Wenden Sie sich bei Fragen an einen Händler.

Beachten Sie beim Fahren mit Schneeketten die durch den Schneekettenhersteller vorgeschriebenen Einschränkungen für den Betrieb des Fahrzeugs.

Verwenden Sie Schneeketten nur im Notfall, oder wenn sie für das Fahren in bestimmten Bereichen gesetzlich vorgeschrieben sind.

Fahren Sie mit Schneeketten auf Schnee oder Eis besonders vorsichtig. Das Fahrverhalten kann weniger vorhersehbar sein als mit guten Winterreifen ohne Ketten.

Wenn das Fahrzeug mit Sommerreifen ausgestattet ist, denken Sie daran, dass Sommerreifen nicht für winterliche Fahrbedingungen geeignet sind. Weitere Informationen erhalten Sie bei Ihrem Händler.



## Überprüfung der 12-Volt-Batterie

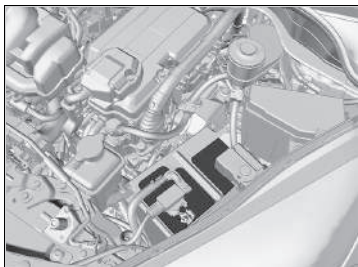

Der Batteriezustand wird von einem Sensor am Minuspol der Batterie überwacht. Bei einer Störung an diesem Sensor zeigt das Fahrer-Informationssystem eine Warnmeldung an. Lassen Sie das Fahrzeug in diesem Fall von Ihrem Händler untersuchen.

Prüfen Sie die Batterieanschlüsse monatlich auf Korrosion.

Wenn die Batterie des Fahrzeugs leer ist oder abgeklemmt wird, ist Folgendes zu beachten:

- Das Audiosystem wird deaktiviert.
  - ➔ **Reaktivierung des Audiosystems** S. 240
- Die Uhrzeit wird zurückgesetzt.
  - ➔ **Uhr** S. 166
  - ➔ **Einstellen der Uhrzeit** S. 304

### Rechtslenker-Ausführung

- Die Wegfahrsperre muss zurückgesetzt werden.
  - ➔ **Wegfahrsperreanzeige** S. 118

### 12-Volt-Batterie

#### **⚠️ WARNUNG**

Die Batterie erzeugt bei normalem Betrieb Knallgas.

Ein Funke bzw. eine offene Flamme kann dazu führen, dass die Batterie explodiert und dabei so viel Kraft entwickelt, dass Sie getötet oder schwer verletzt werden.

Halten Sie Funken, offenes Feuer und Rauchmaterial von der Batterie fern.

Tragen Sie Schutzkleidung und einen Gesichtsschutz, oder beauftragen Sie einen erfahrenen Mechaniker mit der Batteriewartung.

#### **⚠️ WARNUNG**

Die Batterie enthält Schwefelsäure (Elektrolyt), die hochgradig korrosiv und hochgiftig ist.

Bei Kontakt mit Haut oder Augen besteht die Gefahr schwerer Verätzungen. Tragen Sie bei Arbeiten an oder in der Nähe der Batterie Schutzkleidung und Augenschutz.

Bei Verschlucken kann Elektrolyt zu tödlichen Vergiftungen führen, wenn keine sofortigen Gegenmaßnahmen getroffen werden.

VON KINDERN FERNHALTEN

☒ 12-Volt-Batterie

**Notfallmaßnahmen**

Augen: Spülen Sie die Augen mindestens 15 Minuten lang mit Wasser aus einer Tasse oder einem anderen Behälter aus. (Unter Druck stehendes Wasser kann zu Augenschäden führen.) Rufen Sie umgehend einen Arzt.

Haut: Entfernen Sie verschmutzte Kleidung. Spülen Sie die Haut mit viel Wasser ab. Rufen Sie umgehend einen Arzt.

Verschlucken: Trinken Sie Wasser oder Milch. Rufen Sie umgehend einen Arzt.

Wenn Sie Korrosion feststellen, reinigen Sie die Batterieklemmen, indem Sie sie zunächst mit einer Lösung aus Backpulver und Wasser bedecken. Reinigen Sie die Klemmen mit einem feuchten Tuch. Trocknen Sie die Batterie mit einem Lappen/Handtuch. Tragen Sie Fett auf die Klemmen auf, um Korrosion in Zukunft zu vermeiden.

Beim Austauschen der Batterie muss sie durch eine Batterie mit den gleichen Kennwerten ersetzt werden.

Weitere Informationen hierzu erhalten Sie bei Ihrem Händler.

## Laden der 12-Volt-Batterie

Klemmen Sie beide Batteriekabel ab, um Schäden am elektrischen System des Fahrzeugs zu vermeiden. Klemmen Sie immer zuerst das Minuskabel (-) ab, und schließen Sie dieses Kabel immer zuletzt an.

### ⌘ 12-Volt-Batterie

Nach dem Anklemmen der 12-Volt-Batterie leuchten die Anzeigen für die adaptive Geschwindigkeitsregelung (ACC) mit Stauassistent, die Fahrstabilitätshilfe (VSA), die ausgeschaltete Fahrstabilitätshilfe (VSA OFF), die Sicherheitsanzeige (orange) und das Reifendruck-/ Druckverlust-Warnsystem möglicherweise zusammen mit einer Meldung im Fahrer-Informationssystem auf, wenn Sie die Zündung auf EIN schalten.

Fahren Sie eine kurze Strecke mit mehr als 20 km/h. Die Anzeige muss erlöschen. Wenn sie nicht erlischt, lassen Sie das Fahrzeug von einem Händler prüfen.

## Austauschen der 12-Volt-Batterie

Befolgen Sie beim Entfernen und Austauschen der 12-Volt-Batterie immer die Sicherheitsvorkehrungen für die Wartung und die Warnhinweise zum Prüfen der Batterie, um mögliche Gefahren zu vermeiden.

☒ **Sicherheitsvorkehrungen für die Wartung** S. 525

☒ **Überprüfung der 12-Volt-Batterie** S. 570

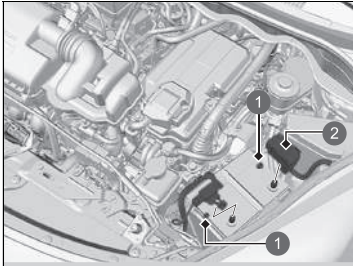

- 1 Mutter
- 2 Abdeckung

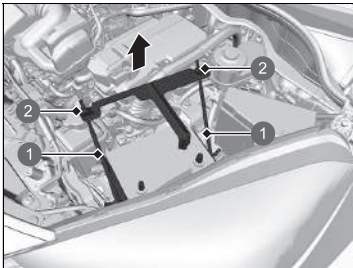

- 1 Stütze
- 2 Mutter

1. Stellen Sie den Betriebsmodus auf FAHRZEUG AUS. Öffnen Sie die Motorhaube.
2. Lösen Sie die Mutter am Minuskabel der Batterie und trennen Sie dann das Kabel von der negativen (-) Batterieklemme.
3. Öffnen Sie die Abdeckung der positiven Batterieklemme. Lösen Sie die Mutter am Pluskabel der Batterie, und trennen Sie dann das Kabel von der positiven (+) Batterieklemme.
4. Lösen Sie die Mutter auf beiden Seiten der Batteriehalterung mit einem Schraubenschlüssel.
5. Ziehen Sie das untere Ende der einzelnen Batteriestützen aus der Bohrung am Batteriesockel, und entfernen Sie die Batteriehalterung mit den Stützen.

### ⌘ Austauschen der 12-Volt-Batterie

#### ACHTUNG

Eine nicht ordnungsgemäß entsorgte Batterie kann Umwelt- und Personenschäden hervorrufen. Beachten Sie stets die vor Ort geltenden Vorschriften zur Batterieentsorgung.

Dieses Symbol auf der Batterie zeigt an, dass diese nicht als Hausmüll entsorgt werden darf.



Für den Einbau einer neuen Batterie kehren Sie diesen Vorgang um.

Klemmen Sie immer zuerst das Minuskabel (-) ab, und schließen Sie dieses Kabel immer zuletzt an.

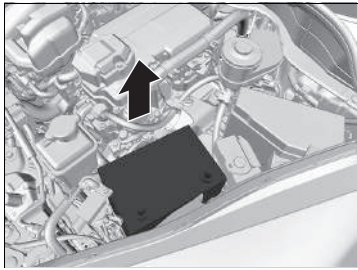

6. Nehmen Sie die Batterie vorsichtig heraus.

## Batterieaufkleber

### Beispiel



### ⌘ Batterieaufkleber

#### GEFAHR

- Schützen Sie die Batterie vor Flammen und Funken. Die Batterie erzeugt explosive Gase, die zu einer Explosion führen können.
- Tragen Sie bei Arbeiten an der Batterie Augenschutz und Gummihandschuhe zum Schutz vor Verbrennungen oder Augenschäden durch die Batteriesäure.
- Halten Sie Kinder unbedingt von der Batterie fern. Achten Sie darauf, dass Personen, die an der Batterie arbeiten, die entsprechenden Gefahren und Vorgehensweisen kennen.
- Behandeln Sie die Batteriesäure besonders vorsichtig, da sie gelöste Schwefelsäure enthält. Bei Augen- oder Hautkontakt kann es zu Verbrennungen oder Augenschäden kommen.
- Machen Sie sich mit den Informationen im Handbuch sorgfältig vertraut, bevor Sie an der Batterie arbeiten. Andernfalls kann es zu schweren Verletzungen sowie zu Schäden am Fahrzeug kommen.
- Verwenden Sie die Batterie nicht, wenn der Füllstand der Säure auf der Höhe der Markierung oder darunter liegt. Bei Verwendung einer Batterie mit zu geringem Elektrolytstand kann diese explodieren, was zu ernsthaften Verletzungen führen kann.

## Wechsel der Knopf-Batterie

Wenn die Anzeige beim Drücken der Taste nicht aufleuchtet, ersetzen Sie die Batterie.



### Batterietyp: CR2032

1. Entfernen Sie den integrierten Schlüssel.
2. Entfernen Sie die Oberseite durch vorsichtiges Aufstemmen mit einer Münze.
  - ▶ Umwickeln Sie eine Münze mit einem Tuch, um Kratzer an der schlüssellosen Fernbedienung zu vermeiden.
  - ▶ Entfernen Sie die Abdeckung vorsichtig, um keine Tasten zu verlieren.
3. Achten Sie beim Einbau der Batterie auf korrekte Polarität.

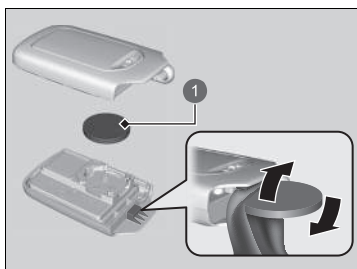

1 Batterie

### ⌘ Wechsel der Knopf-Batterie

## ⚠️ ⚠️ WARNUNG

### GEFAHR CHEMISCHER VERÄTZUNGEN

Die Batterie zur Versorgung der Fernbedienung kann schwere innere Verätzungen hervorrufen und bei Verschlucken zum Tod führen.

Halten Sie neue und gebrauchte Batterien von Kindern fern.

Wenn Sie vermuten, dass ein Kind die Batterie verschluckt hat, suchen Sie sofort einen Arzt auf.

**VORSICHT:** Es besteht Explosionsgefahr, wenn die Batterie falsch ausgetauscht wird. Ersetzen Sie sie nur durch den gleichen oder einen gleichwertigen Typ.

**VORSICHT:** Setzen Sie die Batterie keiner übermäßigen Hitze wie Sonnenschein, Feuer oder Ähnlichem aus, da dies zu einer Explosion oder zum Auslaufen von brennbaren Flüssigkeiten oder Gasen während der Verwendung, Lagerung oder des Transports führen kann.

**VORSICHT:** Werfen Sie eine Batterie nicht ins Feuer oder in einen heißen Ofen und zerdrücken oder zerschneiden Sie eine Batterie nicht auf mechanische Weise, da dies zu einer Explosion führen kann.

**VORSICHT:** Setzen Sie die Batterie nicht extrem niedrigem Luftdruck in großer Höhe aus, da dies zu einer Explosion oder zum Austreten von brennbaren Flüssigkeiten oder Gasen führen könnte.

#### » Wechsel der Knopfatterie

Eine Warnmarkierung befindet sich neben der Knopfatterie\*.

#### **ACHTUNG**

Eine nicht ordnungsgemäß entsorgte Batterie kann schädlich für die Umwelt sein. Beachten Sie stets die vor Ort geltenden Vorschriften zur Batterieentsorgung.

Dieses Symbol auf der Batterie zeigt an, dass diese nicht als Hausmüll entsorgt werden darf.



Ersatzbatterien sind im Handel oder bei einem Händler erhältlich.

\* Nicht bei allen Modellen verfügbar



## Klimaanlage

Um den sicheren und ordnungsgemäßen Betrieb der Klimaautomatik zu gewährleisten, darf das Kältemittelsystem nur von einem qualifizierten Mechaniker gewartet werden.

Den Verdampfer der Klimaanlage (Kühlschleife) niemals reparieren oder gegen einen anderen Verdampfer austauschen, der aus einem gebrauchten oder geborgenen Fahrzeug ausgebaut wurde.

### Wartung der Klimaautomatik

#### ACHTUNG

Entweichendes Kältemittel ist umweltschädlich. Um ein Entweichen des Kältemittels zu verhindern, darf niemals ein Verdampfer, der aus einem gebrauchten oder geborgenen Fahrzeug ausgebaut wurde, gegen den Originalverdampfer ausgetauscht werden.

Das Kältemittel in der Klimaanlage Ihres Fahrzeugs ist leicht entzündlich und kann sich während der Wartung entzünden, wenn die ordnungsgemäßen Verfahren nicht richtig befolgt werden.

Das Klimaanlageetikett finden Sie unter der Motorhaube:





 : ACHTUNG

 : Leicht entzündliches Kältemittel

 : Wartung nur durch einen qualifizierten Mechaniker

 : Klimaanlage

 **Sicherheitsaufkleber** S. 102

 **Technische Daten** S. 632

## Staub- und Pollenfilter

### ■ Austauschzeitpunkt der Staub- und Pollenfilter

Tauschen Sie den Staub- und Pollenfilter gemäß dem empfohlenen Wartungsplan Ihres Fahrzeuges aus. Nach dem Fahren in staubiger Umgebung wird ein vorzeitiger Austausch des Filters empfohlen.

➤ **Wartungsplan\*** S. 533

### ■ Austauschanleitung für Staub- und Pollenfilter

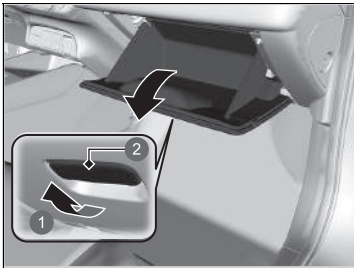

1. Öffnen Sie das Handschuhfach.

- ① Ziehen
- ② Griff

### ☒ Staub- und Pollenfilter

Wenn der Luftstrom der Klimaautomatik spürbar nachlässt und die Fenster schnell beschlagen, müssen möglicherweise die Filter ausgetauscht werden.

Der Staub- und Pollenfilter filtert Pollen, Staub und andere Verschmutzungen aus der Luft.

Wenn Unsicherheit beim Austausch des Staub- und Pollenfilters besteht, lassen Sie dies durch einen Händler ausführen.

\* Nicht bei allen Modellen verfügbar

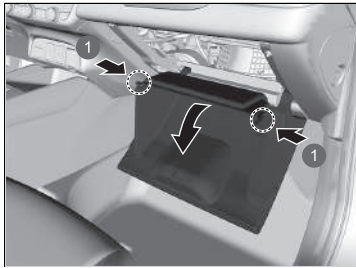

1 Laschen

2. Lösen Sie die beiden Laschen durch Druck auf die einzelnen Seitenverkleidungen.
3. Hebeln Sie das Handschuhfach heraus.

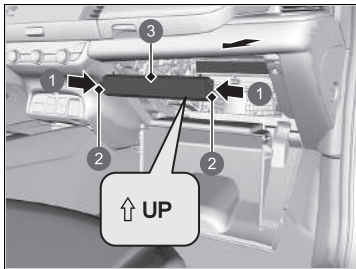

- 1 Drücken
- 2 Laschen
- 3 Abdeckung

4. Drücken Sie in die Laschen an den Ecken der Filtergehäuseabdeckung, und entfernen Sie diese.

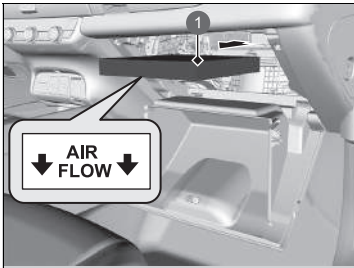

1 Staub- und Pollenfilter

5. Nehmen Sie den Filter aus dem Gehäuse.
6. Montieren Sie einen neuen Filter im Gehäuse.
  - Legen Sie die Seite mit dem **AIR FLOW**-Pfeil nach unten.

## Pflege des Innenraums

Entfernen Sie Staub zuerst mit einem Staubsauger und dann mit einem Lappen. Verwenden Sie zum Entfernen von Schmutz einen feuchten Lappen mit einer Mischung aus einem milden Reinigungsmittel und warmem Wasser. Entfernen Sie Reinigungsmittelrückstände mit einem sauberen Lappen.

### Reinigen von Sicherheitsgurten

Reinigen Sie die Sicherheitsgurte mit einer Bürste und einer Mischung aus einem milden Reinigungsmittel und warmem Wasser. Lassen Sie die Sicherheitsgurte an der Luft trocknen. Reinigen Sie die Schlaufen der Sicherheitsgurt-Verankerungen mit einem sauberen Lappen.

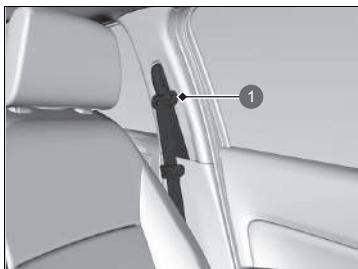

1 Schlaufe

### » Pflege des Innenraums

Verschütten Sie keine Flüssigkeiten im Innenraum des Fahrzeugs. Elektrische Geräte und Systeme können Fehlfunktionen entwickeln, wenn sie mit Feuchtigkeit in Berührung kommen.

Verwenden Sie auf elektrischen Geräten, z. B. Audiogeräten und Schaltern, keinesfalls Silikonsprays. Dies kann zu Fehlfunktionen der Geräte oder einem Brand innerhalb des Fahrzeugs führen.

Wenden Sie sich an einen Händler, wenn Sie elektrische Geräte versehentlich mit einem Silikon Spray behandelt haben.

Je nach Zusammensetzung können Chemikalien und flüssige Aromastoffe Kunststoffverbundteile und Textilien angreifen und Verfärbungen, Falten und Risse verursachen.

Verwenden Sie keine laugenhaltigen Reiniger oder organischen Lösungsmittel wie z. B. Reinigungsbenzin oder Benzin.

Wischen Sie nach dem Einsatz von Chemikalien sorgfältig mit einem trockenen Stofftuch nach.

Legen Sie verwendete Stofftücher nicht über längere Zeiträume ungewaschen auf Kunststoffverbundteile oder Textilien.

Achten Sie darauf, dass flüssige Lufterfrischer nicht verschüttet werden.

## ■ Reinigen der Fenster

Verwenden Sie einen Glasreiniger.

## ■ Bodenmatten (optional)

Die Bodenmatte am Fahrersitz wird an den Bodenverankerungen eingehakt, damit sie nicht nach vorn rutschen kann. Wenn Sie die Matte nach der Reinigung wieder einsetzen, legen Sie sie richtig ein.

Legen Sie keine weiteren Bodenmatten auf die verankerte Matte.

## ■ Pflege von echtem Leder\*

Sachgemäße Lederreinigung:

1. Entfernen Sie Schmutz und Staub zunächst mit einem Staubsauger oder einem weichen, trockenen Lappen.
2. Reinigen Sie das Leder mit einem weichen Tuch, das mit einer Lösung aus 90 % Wasser und 10 % neutraler Seife befeuchtet ist.
3. Wischen Sie Seifenreste mit einem sauberen, feuchten Lappen ab.
4. Wischen Sie Wasserrückstände ab und lassen Sie das Leder ohne direkte Sonneneinstrahlung trocknen.

## ■ Pflege des wasserabweisenden Sitzes\*

Beseitigen Sie Schmutz mit einem feuchten Tuch. Wischen Sie Restwasser mit einem sauberen, trockenen Lappen ab.

Reinigungsmittel verringern die Wirksamkeit des wasserabweisenden Bezugs.

\* Nicht bei allen Modellen verfügbar

### ☒ Reinigen der Fenster

Auf die Innenseite der Heckscheibe sind Drähte aufgeklebt. Wischen Sie beim Reinigen der Scheibe immer in Richtung der Drähte, um diese nicht zu beschädigen.

Verschütten Sie im Bereich der Abdeckung für die vordere Weitwinkelkamera und den Regen-/Lichtsensoren keine Flüssigkeiten wie Wasser oder Scheibenreiniger.

### ☒ Bodenmatten (optional)

Stellen Sie bei Verwendung von Bodenmatten eines anderen Herstellers sicher, dass diese für Ihr Fahrzeug vorgesehen sind, einwandfrei passen und mit der Bodenmattenverankerung sicher verbunden werden können. Legen Sie die Bodenmatten an den Rücksitzen in die korrekte Position. Wenn sie nicht korrekt positioniert sind, können die Bodenmatten die Funktionen des Vordersitzes beeinträchtigen.

### ☒ Pflege von echtem Leder\*

Schmutz und Staub müssen sofort beseitigt werden. Verschütt- und Tropfmengen können in das Leder eindringen und Flecken hinterlassen. Schmutz und Staub können Abriebstellen am Leder hinterlassen. Bedenken Sie außerdem, dass sich dunkle Kleidung an den Ledersitzen abreiben und Verfärbungen oder Flecken hinterlassen kann.

## Außenpflege

Entstauben Sie die Fahrzeugkarosserie nach der Fahrt. Untersuchen Sie die lackierten Oberflächen Ihres Fahrzeugs regelmäßig auf Kratzer. Unter Kratzern auf einer lackierten Oberfläche kann sich Rost bilden. Wenn Sie einen Kratzer vorgefunden haben, reparieren Sie diesen bei nächster Gelegenheit.

### Waschen des Fahrzeugs

Waschen Sie das Fahrzeug regelmäßig. Waschen Sie das Fahrzeug häufiger, wenn unter den folgenden Bedingungen gefahren wird:

- Nach der Fahrt auf mit Salz gestreuten Straßen.
- Nach der Fahrt auf Küstenstraßen.
- Wenn Teer, Ruß, Vogelkot, Insekten oder Harz an lackierten Oberflächen haften.

### Verwenden einer automatischen Waschanlage

- Befolgen Sie unbedingt die Anweisungen in der automatischen Waschanlage.
- Klappen Sie die Türspiegel an.
- Schalten Sie bei Modellen mit automatischer Intervall-Schaltung die Scheibenwischer aus.

### Verwenden von Hochdruckreinigern

- Halten Sie ausreichend Abstand zwischen der Sprühdüse des Hochdruckreinigers und dem Fahrzeugaufbau.
- Seien Sie im Fensterbereich besonders vorsichtig. Wird kein ausreichender Abstand eingehalten, kann Wasser in den Fahrzeuginnenraum eindringen.
- Reinigen Sie den Motorraum nicht direkt mit dem Hochdruckstrahl. Verwenden Sie stattdessen geringen Druck und ein mildes Reinigungsmittel.

### Waschen des Fahrzeugs

Sprühen Sie kein Wasser in die Lufteinlassdüsen. Dies kann zu einer Fehlfunktion führen.

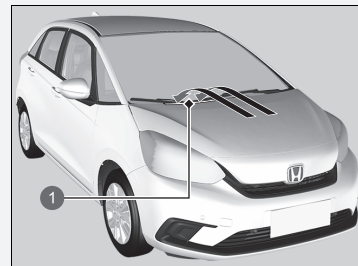

#### 1 Luftsaugkanäle

Sprühen Sie kein Wasser direkt auf den Tankdeckel. Durch unter hohem Druck stehendes Sprühwasser kann der Tankdeckel eventuell geöffnet werden.

## ■ Auftragen von Wachs

Mit einer sorgfältig aufgetragenen Schicht Autowachs können Sie den Lack Ihres Fahrzeugs vor Umwelteinflüssen schützen. Die Wachsschicht schwindet mit der Zeit, sodass der Lack Umwelteinflüssen ausgesetzt ist. Wachsen Sie betroffene Flächen nach.

## ■ Pflege der Stoßfänger und anderer kunststoffbeschichteter Bauteile

Wenn Benzin, Öl, Motorkühlmittel oder Batterieflüssigkeit auf kunststoffbeschichtete Bauteile gerät, kann die Oberfläche angegriffen werden und sogar abblättern. Wischen Sie diese sofort mit einem weichen Tuch und sauberem Wasser ab.

## ■ Reinigen der Fenster

Verwenden Sie einen Glasreiniger.

## ■ Wartung von Aluminiumrädern \*

Aluminiumräder reagieren empfindlich auf Verunreinigung mit Salz und anderem Schmutz. Entfernen Sie derartige Verunreinigungen möglichst bald mit einem Schwamm und milder Seifenlösung. Verwenden Sie keine harte Bürste und keine aggressiven Chemikalien (darunter fallen auch einige handelsübliche Felgenreiniger). Sie können die Schutzschicht auf den Leichtmetallfelgen beschädigen und Korrosionsbildung verursachen. Bei bestimmten Oberflächen können die Felgen auch ihren Glanz verlieren oder eine andere Farbe annehmen. Wischen Sie die noch nassen Felgen mit einem Lappen trocken, um Wasserflecken zu vermeiden.

\* Nicht bei allen Modellen verfügbar

## ☒ Auftragen von Wachs

### ACHTUNG

Chemische Lösungsmittel und starke Reiniger können Lack-, Metall- und Kunststoffteile Ihres Fahrzeugs beschädigen. Wischen Sie verschüttete Flüssigkeiten sofort auf.

## ☒ Pflege der Stoßfänger und anderer kunststoffbeschichteter Bauteile

Lassen Sie sich von einem Händler hinsichtlich des korrekten Beschichtungsmaterials beraten, wenn Sie die lackierten Oberflächen von Kunststoffbauteilen reparieren möchten.

## ☒ Wartung von Aluminiumrädern \*

### Aluminiumräder mit Radabdeckung

Entfernen Sie nicht die Aluminiumradabdeckungen von den Rädern. Andernfalls können die Radabdeckungen oder Räder beschädigt werden.





## Zubehör

Prüfen Sie bei der Montage von Zubehör Folgendes:

- Bringen Sie kein Zubehör an der Windschutzscheibe an. Es kann Ihre Sicht behindern und Ihre Reaktion auf Fahrbedingungen verzögern.
- Bauen Sie über den mit SRS-Airbag gekennzeichneten Bereichen, in den Bereichen seitlich und hinter den Vordersitzen, an den A- und B-Säulen sowie in der Nähe der Seitenfenster kein Zubehör an.

Zubehör, das in diesen Bereichen angebracht wird, kann die Funktion der Airbags beeinträchtigen oder beim Auslösen der Airbags in Richtung der Fahrzeuginsassen geschleudert werden.

- Stellen Sie sicher, dass die elektrischen Stromkreise durch elektronisches Zubehör nicht überlastet werden oder dass das elektronische Zubehör den korrekten Betrieb des Fahrzeugs nicht beeinträchtigt.
  - ➔ **Sicherungen** S. 620
- Vor dem Einbau von elektronischem Zubehör sollte sich der Monteur mit einem Händler in Verbindung setzen. Lassen Sie das eingebaute Zubehör vom Händler nach Möglichkeit kontrollieren.

### ➔Zubehör und Modifikationen

#### **WARNUNG**

Ungeeignetes Zubehör oder ungeeignete Modifikationen können Fahrverhalten, Stabilität und Leistung des Fahrzeugs beeinträchtigen und zu einem Unfall mit schweren oder sogar tödlichen Verletzungen führen.

Beachten Sie die in diesem Handbuch gegebenen Hinweise zu Zubehör und Modifikationen.

#### **WARNUNG**

Die Verwendung von unsachgemäß entwickelten, konstruierten oder gefertigten Hochspannungsbatterien kann zu einem Brand in Ihrem Fahrzeug führen.

Ein Fahrzeugbrand kann zu einem Unfall oder zu Verletzungen führen.

Verwenden Sie in Ihrem Fahrzeug nur Honda Original-Hochspannungsbatterien oder gleichwertige Batterien.

## Modifikationen

Nehmen Sie an Ihrem Fahrzeug keine Veränderungen vor, die Steuerung, Stabilität oder Zuverlässigkeit beeinträchtigen könnten. Verwenden Sie nur Originalteile und -zubehör von Honda.

Selbst kleine Veränderungen am Fahrzeugsystem können eine Beeinträchtigung des gesamten Fahrzeugs zur Folge haben.

Stellen Sie sicher, dass die gesamte Ausrüstung jederzeit korrekt montiert ist und gewartet wird und nehmen Sie keine Änderungen an Ihrem Fahrzeug oder dessen Systemen vor, die den gesetzlichen Regelungen Ihres Landes oder Bundeslandes widersprechen würden.

Der in diesem Fahrzeug verbaute Diagnoseanschluss (Anschluss OBD-II/SAE J1962) ist für die Verwendung mit Geräten zur Automobil-Systemdiagnose oder anderen von Honda zugelassenen Geräten vorgesehen. Wenn Sie andere Geräte anschließen, kann dies unerwünschte Auswirkungen auf die Bordelektronik haben oder diese beschädigen, was zu Systemstörungen, Batterieentladungen oder anderen unerwarteten Problemen führen kann.

Nehmen Sie keine Umbauten oder Reparaturversuche am Hochspannungs-Hybridantrieb oder an der Fahrzeugelektrik vor. Das Zerlegen oder Modifizieren von elektrischer Ausrüstung kann zu einem Unfall oder Brand führen.

Wenn Sie die Hochspannungsbatterie Ihres Fahrzeugs außerhalb der Garantieabdeckung austauschen müssen, empfehlen wir Ihnen dringend, nur eine Honda Original-Hochspannungsbatterie zu verwenden. Honda Original-Hochspannungsbatterien sind auf das Hybrid-Stromversorgungssystem Ihres Fahrzeugs abgestimmt und durch Konstruktion, Entwicklung und Herstellung vor Überladung geschützt. Hochspannungsbatterien, die nicht original von Honda sind, wurden möglicherweise nicht in ähnlicher Weise entwickelt, konstruiert und gefertigt. Die Installation solcher Batterien kann zu Überladung, Bränden, Stromausfall oder anderen Bedingungen führen, die die Wahrscheinlichkeit eines Aufpralls oder einer Verletzung erhöhen können.

### ►►Zubehör und Modifikationen

Bei ordnungsgemäßem Einbau verursachen Mobiltelefone, Alarmanlagen, Funkgeräte, Radioantennen und Audiosysteme mit geringer Leistung keine Störungen an den computergesteuerten Systemen Ihres Fahrzeugs wie z. B. Airbags und Antiblockierbremsystem.

Um einen ordnungsgemäßen Betrieb Ihres Fahrzeugs sicherzustellen wird Original-Honda Zubehör empfohlen.

# Unerwartete Ereignisse

Dieses Kapitel beschreibt die empfohlenen Verhaltensweisen bei unerwarteten Problemen.

## Werkzeuge

Werkzeugtypen..... 590

## Bei einer Reifenpanne

Vorübergehende Reparatur eines platten Reifens...591

**Umgang mit dem Wagenheber** ..... 604

## Stromversorgungssystem startet nicht

Verfahren prüfen ..... 605

Wenn die Batterie der schlüssellosen

Fernbedienung zu schwach ist..... 606

Abschalten des Stromversorgungssystems im Notfall ..... 607

## Wenn die 12-Volt-Batterie entladen ist

Starthilfverfahren ..... 608

**Schalthebel lässt sich nicht bewegen** ....610

## Überhitzen des Motors

Verhalten bei Überhitzen des Motors ... 611

## Anzeige, Aufleuchten/Blinken

Wenn die Warnung für niedrigen Öldruck  
angezeigt wird.....613

Wenn die Ladesystemanzeige der 12-Volt-  
Batterie aufleuchtet ..... 613

Wenn die Fehlfunktionsanzeige aufleuchtet  
oder blinkt..... 614

Wenn die Bremsanlagenanzeige (rot)  
aufleuchtet oder blinkt..... 615

Wenn die Systemanzeige der elektrischen  
Servolenkung (EPS) aufleuchtet ..... 616

Wenn die Bremsanlagenanzeige (rot) aufleuchtet oder  
blinkt, während zugleich die Bremsanlagenanzeige  
(orange) aufleuchtet ..... 617

Wenn die Reifendruck-/Druckverlust-  
Warnsystemanzeige aufleuchtet oder blinkt... 618

Wenn die Anzeige für niedrigen Ölstand  
aufleuchtet ..... 619

Wenn die Power System-Anzeige aufleuchtet ..... 619

## Sicherungen

Lage der Sicherungen ..... 620

Prüfen und Ersetzen von Sicherungen...625

## Abschleppen im Notfall

Wenn die Tankklappe nicht entriegelt werden kann.....627

Wenn die Heckklappe sich nicht öffnen lässt .....629

## Werkzeugtypen

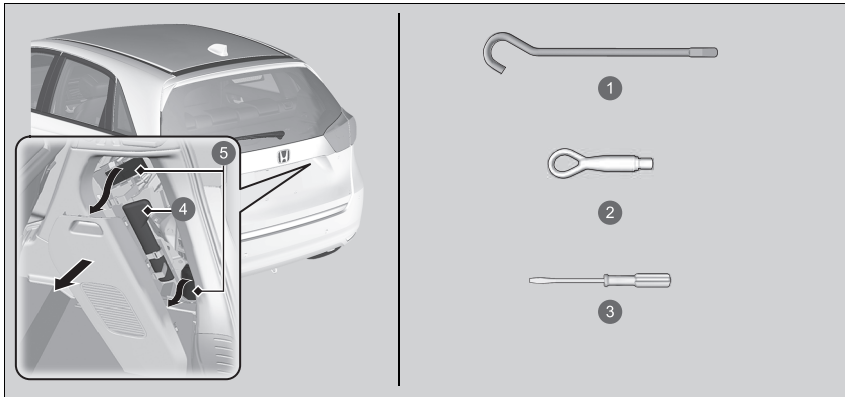

- 1 Wagenheberkurbelstange\*
- 2 Abnehmbarer Abschlepphaken
- 3 Schlitzschraubendreher
- 4 Werkzeugtasche
- 5 Reifenreparaturset

### Werkzeugtypen

Das Werkzeug ist im Gepäckraum untergebracht.

## Vorübergehende Reparatur eines platten Reifens

Wenn der Reifen einen großen Schnitt aufweist oder anderweitig stark beschädigt wurde, muss das Fahrzeug abgeschleppt werden. Wenn der Reifen nur ein kleines Loch hat, beispielsweise von einem Nagel, können Sie den Reifenreparaturset verwenden, sodass Sie zur nächsten Werkstatt fahren und dort eine dauerhafte Reparatur durchführen lassen können.

Wenn Sie während der Fahrt eine Reifenpanne haben, halten Sie das Lenkrad sicher im Griff, und verlangsamen Sie die Fahrt schrittweise. Halten Sie dann an einem sicheren Ort an.

1. Stellen Sie das Fahrzeug auf festem, ebenem und griffigem Untergrund ab und betätigen Sie die Feststellbremse.
2. Schalten Sie das Getriebe auf **P**.
3. Schalten Sie die Warnblinkanlage an und stellen Sie den Betriebsmodus auf FAHRZEUG AUS (SPERRE).

### ⓘ Vorübergehende Reparatur eines platten Reifens

Der Reparatursatz sollte nicht in den folgenden Situationen verwendet werden. Lassen Sie das Fahrzeug stattdessen von einem Händler oder einer Pannenhilfe abschleppen.

- Das Verfallsdatum des Reifendichtungsmittels ist abgelaufen.
- Mehr als ein Reifen ist beschädigt.
- Das Loch oder der Schnitt ist größer als 4 mm.
- Die Seitenwand des Reifens ist beschädigt, oder das Loch befindet sich außerhalb der Kontaktfläche.

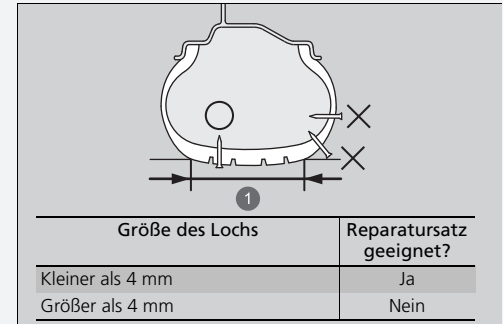

#### ① Kontaktfläche

- Der Schaden wurde durch Fahren mit extrem wenig Reifendruck verursacht.
- Der Reifenwulst sitzt nicht mehr fest.
- Die Felge wurde beschädigt.

Entfernen Sie keine Nägel oder Schrauben, die im Reifen stecken. Wenn Sie sie aus dem Reifen herausziehen, können Sie diesen unter Umständen nicht mit dem Reparatursatz reparieren.

## ■ Vorbereitung zur provisorischen Reparatur des platten Reifens

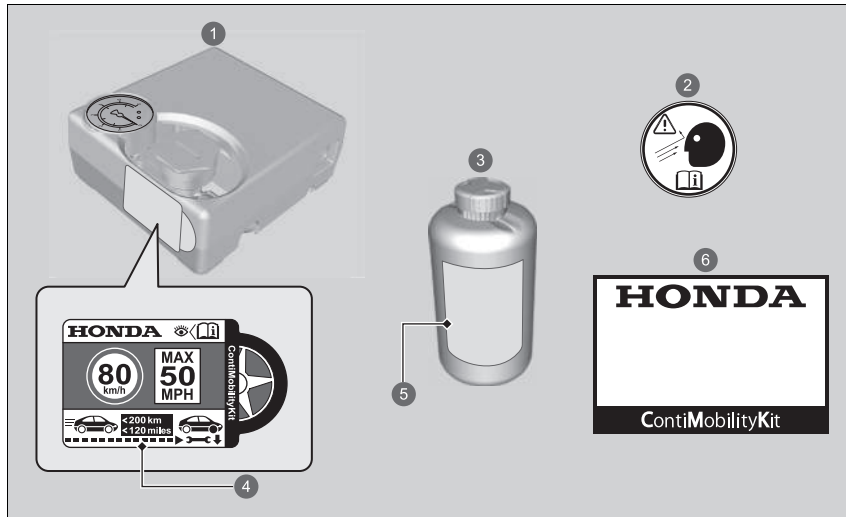

- 1 Luftkompressor
- 2 Reifenaufkleber
- 3 Dichtungsmittelbehälter
- 4 Aufkleber für Geschwindigkeitsbegrenzung
- 5 Ablaufdatum
- 6 Gebrauchsanleitung

## ► Vorbereitung zur provisorischen Reparatur des platten Reifens

Das Etikett für Geschwindigkeitsbeschränkungen ist an der Seite des Reifenreparatursatzes angebracht.

Lesen Sie zur Durchführung einer provisorischen Reparatur unbedingt die Anleitung für den Reparatursatz.

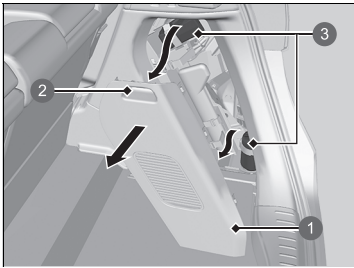

- ① Abdeckung
- ② Griff
- ③ Reifenreparaturkit

1. Entfernen Sie die Abdeckung auf der rechten Seite des Gepäckraums, indem Sie leicht am Griff ziehen, und nehmen Sie dann den Reparatursatz heraus.
2. Legen Sie den Reparatursatz in sicherem Abstand zum Straßenverkehr neben den platten Reifen auf einen flachen Untergrund. Legen Sie den Reparatursatz nicht auf die Seite.



## ■ Einspritzen von Dichtungsmittel und Luft

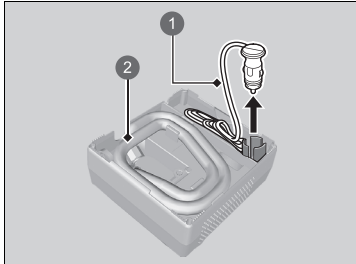

- ① Anschlusskabel
- ② Luftkompressorschlauch

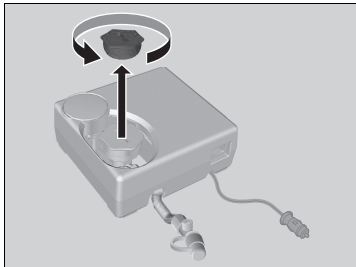

1. Nehmen Sie den Luftkompressorschlauch und das Anschlusskabel aus der Rückseite des Luftkompressors.

2. Nehmen Sie die Kappe vom Luftkompressor ab.

## ☒ Einspritzen von Dichtungsmittel und Luft

### ⚠ WARNUNG

Das Reifendichtungsmittel enthält Substanzen, die schädliche Wirkungen haben und bei Verschlucken tödlich sein können.

Führen Sie bei versehentlichem Verschlucken kein Erbrechen herbei. Trinken Sie große Mengen Wasser, und suchen Sie sofort einen Arzt auf.

Spülen Sie bei Haut- oder Augenkontakt mit kaltem Wasser, und suchen Sie gegebenenfalls einen Arzt auf.

Halten Sie den Dichtungsmittelbehälter von Kindern fern.

Bei kalten Temperaturen fließt das Dichtungsmittel unter Umständen nur beschwerlich.

Wärmen Sie die Flasche in diesem Fall vor Gebrauch im Fahrgeraum auf.

Das Dichtungsmittel kann auf der Kleidung und anderen Materialien dauerhafte Flecken hinterlassen. Seien Sie vorsichtig, wenn Sie damit arbeiten, und wischen Sie verschüttetes Mittel sofort auf.

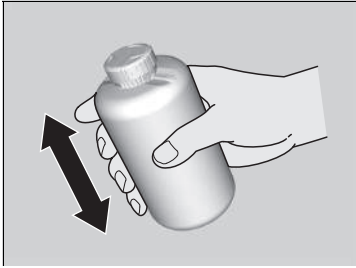

3. Schütteln Sie die Flasche gut.

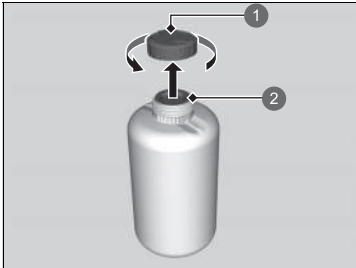

4. Entfernen Sie den Flaschendeckel.  
► Entfernen Sie nicht die versiegelte Abdeckung.

- 1 Flaschendeckel
- 2 Nicht entfernt

#### ✘Einspritzen von Dichtungsmittel und Luft

Entfernen Sie leere Flasche nach dem Einspritzen des Dichtungsmittels nicht.

Bei Ihrem Honda Händler erhalten Sie einen Austausch-Dichtungsmittelbehälter und können den leeren Behälter ordnungsgemäß entsorgen lassen.

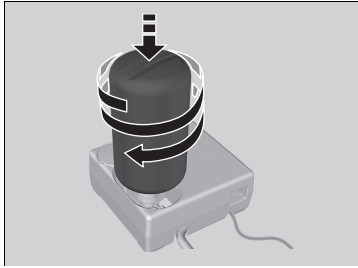

- 5.** Schrauben Sie die versiegelte Flasche auf den Luftkompressor.
- Schrauben Sie die Flasche fest, damit sie sich nicht löst.

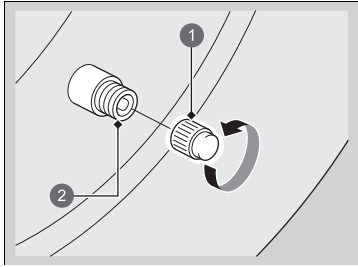

- 6.** Schrauben Sie die Ventilkappe ab.

- 1 Ventilkappe
- 2 Ventil

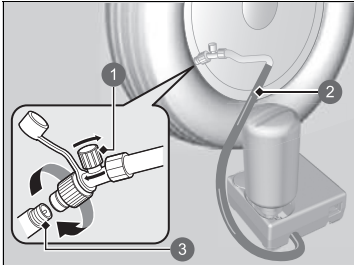

- ① Luftventil
- ② Luftkompressorschlauch
- ③ Ventil

7. Befestigen Sie den Luftkompressorschlauch am Reifenventil.

- Stellen Sie sicher, dass das Luftventil geschlossen und der Luftkompressor ausgeschaltet ist.

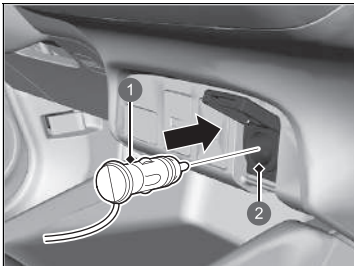

- ① Stecker
- ② Zubehörsteckdose

8. Schließen Sie den Kompressor an die Zubehörsteckdose an.

► **Zubehörsteckdose** S. 231

9. Schalten Sie das Stromversorgungssystem des Fahrzeugs ein.

► **Kohlenmonoxid** S. 101

► **Einspritzen von Dichtungsmittel und Luft**

## ⚠️ WARNUNG

Wenn sich das Fahrzeug bei laufendem Motor in einem geschlossenen oder teilweise geschlossenen Raum befindet, kann sehr schnell giftiges Kohlenmonoxid entstehen.

Das Einatmen dieses farb- und geruchlosen Gases kann zu Bewusstlosigkeit oder sogar zum Tod führen.

Lassen Sie den Motor nur dann zur Stromversorgung des Luftkompressors laufen, wenn sich das Fahrzeug im Freien befindet.

Schalten Sie den Luftkompressor aus, wenn Sie den Luftkompressorschlauch anschließen.

Sie hören ein Motorgeräusch vom aktivierten Luftkompressor. Dies ist normal.

Falls der angegebene Reifendruck nicht innerhalb von 10 Minuten erreicht wird, ist der Reifen unter Umständen zu stark beschädigt, sodass der Reparatursatz nicht mehr die notwendige Abdichtung erreicht und Ihr Fahrzeug abgeschleppt werden muss.

Wenn Sie den Luftdruck mit einem Instrument messen möchten, schalten Sie zuerst den Luftkompressor aus.

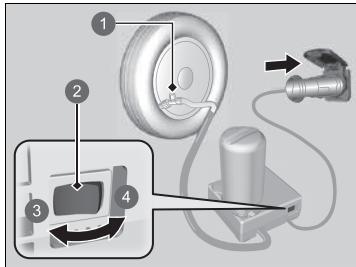

- 1 Luftventil
- 2 Schalter
- 3 AUS
- 4 EIN

**10.** Schalten Sie den Luftkompressor ein, und pumpen Sie den Reifen mit dem angegebenen Reifendruck auf.

- ▶ Der Kompressor spritzt nun Dichtungsmittel und Luft in den Reifen ein.
- ▶ Den richtigen Reifendruck finden Sie auf dem Aufkleber im Türinnenrahmen auf der Fahrerseite.

**11.** Nachdem der angegebene Luftdruck erreicht ist, schalten Sie den Kompressor aus.

- ▶ Prüfen Sie den Luftdruckmesser am Luftkompressor.
- ▶ Lassen Sie bei zu hohem Fülldruck die Luft durch Drehen des Luftventils ab. Achten Sie darauf, dass kein Dichtungsmittel verschüttet wird.

**12.** Entfernen Sie den Stecker von der Zubehörsteckdose.

**13.** Schrauben Sie den Luftkompressor vom Reifenventil ab. Bringen Sie die Schlauchkappe an.

- ▶ Achten Sie darauf, dass beim Abziehen des Schlauchs kein Dichtungsmittel verschüttet wird. Wischen Sie verschüttete Flüssigkeiten ab.

#### ✘Einspritzen von Dichtungsmittel und Luft

Informieren Sie den Honda Händler oder den Pannendienst vor dem Austausch oder der Reparatur des platten Reifens über die Verwendung von Reifendichtungsmittel.

Dieser Luftkompressor ist für den Autoreifen ausgelegt. Überprüfen Sie Folgendes:

- Die Stromversorgung des Luftkompressors darf nur über die 12-V-Gleichstrom-Zubehörsteckdose in Ihrem Fahrzeug erfolgen.
- Der Kompressor des Reifenreparatursets darf nicht länger als 15 Minuten betrieben werden. Andernfalls kann der Kompressor überhitzen und dauerhaft beschädigt werden.  
Lassen Sie den Kompressor herunterkühlen, wenn Sie ihn fortlaufend verwenden.

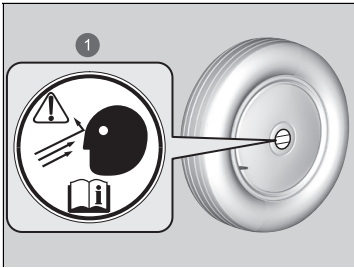

1 Reifenaufkleber

14. Bringen Sie den Reifenaufkleber des Rades (oder der Felge) an.
  - Die Oberfläche muss sauber sein, damit der Aufkleber gut an ihr haftet.
15. Bewahren Sie den Reifenreparatursatz im Gepäckraum auf.
  - Entfernen Sie den Dichtungsmittelbehälter nicht vom Luftkompressor.

## ■ Verteilung des Dichtungsmittels im Reifen

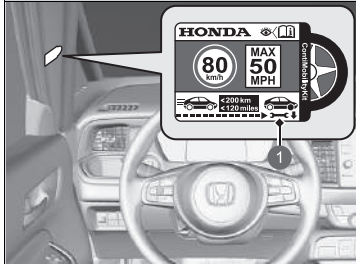

- 1 Aufkleber für  
Geschwindigkeitsbegrenzung

1. Bringen Sie den Aufkleber für Geschwindigkeitsbegrenzung entsprechend der Abbildung an.
2. Fahren Sie das Fahrzeug ca. 10 Minuten lang oder drei bis zehn Kilometer weit.  
► Fahren Sie höchstens 80 km/h.
3. Bringen Sie das Fahrzeug an einer sicheren Stelle zum Stehen.

## ▣ Verteilung des Dichtungsmittels im Reifen

### ⚠ WARNUNG

Wenn sich das Fahrzeug bei laufendem Motor in einem geschlossenen oder teilweise geschlossenen Raum befindet, kann sehr schnell giftiges Kohlenmonoxid entstehen.

Das Einatmen dieses farb- und geruchlosen Gases kann zu Bewusstlosigkeit oder sogar zum Tod führen. Lassen Sie den Motor nur dann zur Stromversorgung des Luftkompressors laufen, wenn sich das Fahrzeug im Freien befindet.

Den richtigen Reifendruck finden Sie auf dem Aufkleber im Türinnenrahmen auf der Fahrerseite.

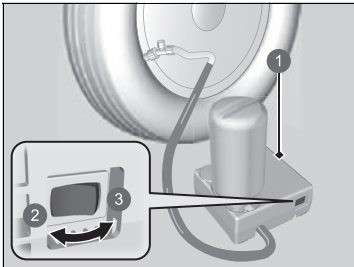

- 1 Luftkompressor
- 2 AUS
- 3 EIN

4. Prüfen Sie erneut den Reifendruck mit dem Messgerät am Luftkompressor.
    - Schalten Sie den Kompressor beim Prüfen des Reifendrucks nicht ein.
  5. Der Luftdruck beträgt
    - Weniger als 130 kPa (1,3 bar): Füllen Sie keine Luft nach, und fahren Sie nicht weiter. Der Reifen ist zu stark beschädigt. Fordern Sie Hilfe an und lassen Sie das Fahrzeug abschleppen.
      - **Abschleppen im Notfall** S. 626
    - Vorgesehener Luftdruck (siehe Aufkleber am Türinnenrahmen auf der Fahrerseite) oder mehr: Fahren Sie weiter, bis Sie die nächste Werkstatt erreichen. Fahren Sie höchstens 80 km/h.
    - Mehr als 130 kPa (1,3 bar), aber weniger als der vorgeschriebene Luftdruck (siehe Aufkleber am Türinnenrahmen auf der Fahrerseite): Pumpen Sie den Reifen bis zum angegebenen Druck auf.
      - **Einen Reifen mit zu niedrigem Reifendruck aufpumpen** S. 602
- Wiederholen Sie die Schritte 2 bis 4, bis Sie die nächstgelegene Werkstatt erreicht haben. Fahren Sie höchstens 80 km/h.
- Die nächste Werkstatt darf höchstens 200 Kilometer entfernt sein.
6. Packen Sie den Reifenreparaturatz wieder ein und verstauen Sie ihn ordnungsgemäß.



## ■ Einen Reifen mit zu niedrigem Reifendruck aufpumpen

Mit dem Satz kann ein unbeschädigter Reifen mit zu wenig Luft aufgepumpt werden.

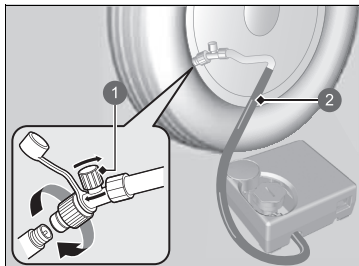

- 1 Luftventil
- 2 Schlauch

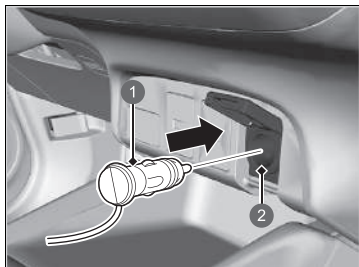

- 1 Stecker
- 2 Zubehörsteckdose

1. Nehmen Sie den Luftkompressor aus dem Gepäckraum.
2. Legen Sie den Reparatursatz in sicherem Abstand zum Straßenverkehr neben den platten Reifen auf einen flachen Untergrund. Legen Sie den Reparatursatz nicht auf die Seite.
3. Entfernen Sie die Ventilkappe.
4. Befestigen Sie den Schlauch am Reifenventil. Schrauben Sie ihn fest ein.

5. Schließen Sie den Kompressor an die Zubehörsteckdose an.
  - Achten Sie darauf, dass das Kabel nicht in einer Tür oder einem Fenster eingeklemmt wird.
  - **Zubehörsteckdose** S. 231
6. Schalten Sie das Stromversorgungssystem des Fahrzeugs ein.
  - **Kohlenmonoxid** S. 101

## ►► Einen Reifen mit zu niedrigem Reifendruck aufpumpen

### ⚠ WARNUNG

Wenn sich das Fahrzeug bei laufendem Motor in einem geschlossenen oder teilweise geschlossenen Raum befindet, kann sehr schnell giftiges Kohlenmonoxid entstehen.

Das Einatmen dieses farb- und geruchlosen Gases kann zu Bewusstlosigkeit oder sogar zum Tod führen. Lassen Sie den Motor nur dann zur Stromversorgung des Luftkompressors laufen, wenn sich das Fahrzeug im Freien befindet.

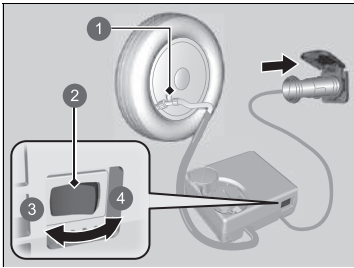

- ① Luftventil
- ② Schalter
- ③ AUS
- ④ EIN

7. Schalten Sie den Luftkompressorschalter ein, um den Reifen aufzupumpen.
  - Der Kompressor beginnt, Luft in den Reifen zu pumpen.
  - Lassen Sie das Stromversorgungssystem eingeschaltet, solange der Reifen aufgepumpt wird.
8. Pumpen Sie den Reifen bis zum angegebenen Druck auf.
9. Schalten Sie den Kompressor aus.
  - Überprüfen Sie den Luftdruckmesser am Luftkompressor.
  - Drehen Sie bei zu hohem Fülldruck das Luftventil, um die Luft abzulassen.
10. Schalten Sie das Stromversorgungssystem des Fahrzeugs aus und ziehen Sie den Luftkompressor von der Zubehörsteckdose ab.
11. Schrauben Sie den Schlauch des Luftkompressors vom Reifenventil ab. Schrauben Sie die Ventilkappe wieder auf.
12. Verstauen Sie den Luftkompressor im Gepäckraum.

►► Einen Reifen mit zu niedrigem Reifendruck aufpumpen

**ACHTUNG**

Der Kompressor des Reifenreparatursets darf nicht länger als 15 Minuten betrieben werden. Andernfalls kann der Kompressor überhitzen und dauerhaft beschädigt werden.

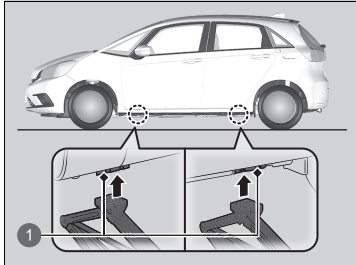

# Umgang mit dem Wagenheber

Das Fahrzeug hat mehrere Hebepunkte (siehe Abbildung).  
Wenden Sie sich für den Reifenwechsel an einen Händler.



1 Hebepunkte



## Verfahren prüfen

Wenn die Anzeige  (Ready) nicht aufleuchtet und  nicht auf dem Fahrer-Informationssystem angezeigt wird, überprüfen Sie die folgenden Punkte und ergreifen Sie entsprechende Maßnahmen.

### ☒ Verfahren prüfen



Wenn Sie das Fahrzeug sofort starten müssen, verwenden Sie als Starthilfe ein anderes Fahrzeug oder eine Hilfsbatterie.

- ☒ **Wenn die 12-Volt-Batterie entladen ist**  
S. 608

Prüfliste	Zustand	Was zu tun ist
Überprüfen Sie, ob die entsprechende Anzeige oder Meldung auf der Fahrer-Informationsschnittstelle angezeigt wird.	 wird angezeigt.  wird angezeigt. ► Stellen Sie sicher, dass sich die schlüssellose Fernbedienung innerhalb ihres Betriebsbereichs befindet.	<ul style="list-style-type: none"> <li>☒ <b>Warnungs- und Informationsmeldungen der Fahrer-Informationsschnittstelle</b> S. 125</li> <li>☒ <b>Wenn die Batterie der schlüssellosen Fernbedienung zu schwach ist</b> S. 606</li> </ul>
Prüfen Sie die Helligkeit der Innenraumbeleuchtung.	Die Anzeige  (Stromversorgung) leuchtet auf. Die Innenraumbeleuchtung ist sehr dunkel oder leuchtet überhaupt nicht auf. Die Innenraumbeleuchtung leuchtet wie gewohnt auf.	Lassen Sie das Fahrzeug von einem Händler prüfen. Lassen Sie die 12-Volt-Batterie von einem Händler prüfen. Prüfen Sie sämtliche Sicherungen, oder lassen Sie Ihr Fahrzeug von einem Händler prüfen. <ul style="list-style-type: none"> <li>☒ <b>Prüfen und Ersetzen von Sicherungen</b> S. 625</li> </ul>
Prüfen Sie die Schaltposition.	Das Getriebe befindet sich nicht in der Position <b>P</b> .	Schalten Sie das Getriebe auf <b>P</b> .
<b>Überprüfen Sie das Verfahren zum Starten des Stromversorgungssystems.</b>		☒ <b>Einschalten der Stromversorgung</b> S. 397
Prüfen Sie die Anzeige der Wegfahrsperrung.	Wenn die Wegfahrsperrung blinkt, kann das Stromversorgungssystem nicht eingeschaltet werden.	☒ <b>Wegfahrsperrung</b> S. 118

Wenn Sie das Stromversorgungssystem nach Prüfung aller Punkte in der obigen Liste nicht einschalten können, lassen Sie Ihr Fahrzeug von einem Händler prüfen.

## Wenn die Batterie der schlüssellosen Fernbedienung zu schwach ist

Wenn der Warnton ertönt,  auf dem Fahrer-Informationsdisplay angezeigt wird, die **POWER**-Taste blinkt und die -Anzeige (Ready) nicht leuchtet. Schalten Sie das Stromversorgungssystem wie folgt ein:

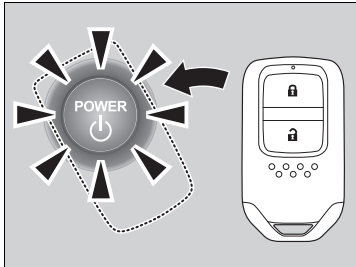

1. Berühren Sie die Mitte der **POWER**-Taste mit dem **H**-Logo auf der schlüssellosen Fernbedienung, wenn die **POWER**-Taste blinkt. Die Tasten auf der schlüssellosen Fernbedienung müssen zu Ihnen zeigen.
  - Die **POWER**-Taste blinkt ca. 30 Sekunden lang.
2. Betätigen Sie das Bremspedal und drücken Sie die **POWER**-Taste innerhalb von 10 Sekunden nach Ertönen des Warntons und nachdem die **POWER**-Taste vom Blinkmodus auf Dauerleuchten gewechselt hat.
  - Wenn Sie das Pedal nicht betätigen, schaltet das System in den Modus ZUBEHÖR.

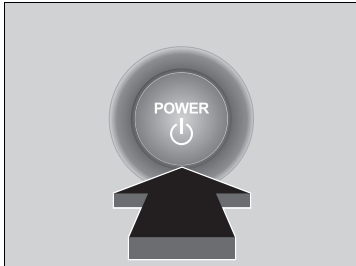

## Abschalten des Stromversorgungssystems im Notfall

Die **POWER**-Taste kann verwendet werden, um das Stromversorgungssystem in einem Notfall sogar während der Fahrt auszuschalten. Wenn Sie das Stromversorgungssystem ausschalten müssen, führen Sie einen der folgenden Schritte aus:

- Halten Sie die **POWER**-Taste etwa zwei Sekunden lang gedrückt.
- Drücken Sie dreimal fest auf die **POWER**-Taste.

Das Lenkrad blockiert nicht.

Der Betriebsmodus ist ZUBEHÖR, wenn die Stromversorgung ausgeschaltet wurde.

Um den Modus auf FAHRZEUG AUS zu stellen, schalten Sie das Getriebe auf **P**, nachdem das Fahrzeug zum Stillstand gekommen ist. Drücken Sie die **POWER**-Taste zwei Mal, ohne dabei das Bremspedal zu betätigen.

### ⌘ Abschalten des Stromversorgungssystems im Notfall

Betätigen Sie die **POWER**-Taste nicht während der Fahrt, es sei denn, das Stromversorgungssystem muss unbedingt ausgeschaltet werden.

Wenn Sie die **POWER**-Taste während der Fahrt betätigen, ertönt ein Warnton.

## Starthilfverfahren

Schalten Sie alle elektrischen Verbraucher aus, z. B. Audiogeräte und Beleuchtung. Schalten Sie das Stromversorgungssystem aus und öffnen Sie dann die Motorhaube.

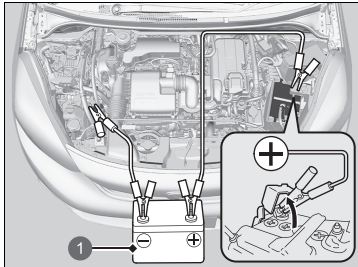

1 Hilfsbatterie

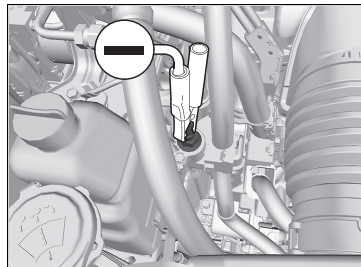

1. Schieben Sie die Polabdeckung auf den  $\oplus$ -Pol der 12-Volt-Batterie des Fahrzeugs.
2. Schließen Sie das erste Überbrückungskabel an den  $\oplus$ -Pol der 12-Volt-Batterie des Fahrzeugs an.
3. Schließen Sie das andere Ende des ersten Überbrückungskabels an den  $\oplus$ -Pol der Hilfsbatterie an.
  - ▶ Verwenden Sie ausschließlich 12-Volt-Hilfsbatterien.
  - ▶ Wenn Sie ein Ladegerät für Autobatterien zur Unterstützung der 12-Volt-Batterie verwenden, wählen Sie eine Ladespannung unter 15 Volt. Die richtige Einstellung finden Sie in der Bedienungsanleitung des Ladegeräts.
4. Schließen Sie das zweite Überbrückungskabel an den  $\ominus$ -Pol der Hilfsbatterie an.
5. Schließen Sie das andere Ende des zweiten Überbrückungskabels wie abgebildet am Stehbolzen an. Schließen Sie dieses Überbrückungskabel an keiner anderen Stelle an.
6. Falls sich die Hilfsbatterie in einem anderen Fahrzeug befindet, den Motor des anderen Fahrzeugs starten, und das Fahrzeug mit leicht erhöhter Drehzahl laufen lassen.
7. Versuchen Sie Ihren Fahrzeugmotor zu starten. Wenn der Startermotor noch immer zu langsam arbeitet, kontrollieren Sie den Metallkontakt der Starthilfekabel.

⚠ Wenn die 12-Volt-Batterie entladen ist

## ⚠ WARNUNG

Bei Nichteinhalten der korrekten Vorgehensweise kann die 12-Volt-Batterie explodieren und eine in der Nähe befindliche Person schwer verletzen.

Halten Sie Funken, offenes Feuer und Rauchmaterial von der 12-Volt-Batterie fern.

## ⚠ ACHTUNG

Wenn eine 12-Volt-Batterie extremer Kälte ausgesetzt ist, kann der Elektrolyt gefrieren. Beim Versuch, ein Fahrzeug mit gefrorener 12-Volt-Batterie durch Starthilfe zu starten, kann die Batterie aufplatzen.

Schließen Sie die Klemmen des Überbrückungskabels sicher an, sodass diese sich nicht aufgrund der Vibrationen des Motors lösen können. Achten Sie beim Anschließen und Abbauen der Kabel ebenfalls darauf, dass sich die Überbrückungskabel nicht verknoten und die Klemmen sich nicht berühren.

Die Leistung der 12-Volt-Batterie ist in kalter Umgebung beeinträchtigt, was den Start des Motors verhindern kann.

### ■ Weitere Vorgehensweise nachdem der Motor läuft

Bauen Sie nach erfolgreicher Starthilfe die Starthilfekabel folgendermaßen ab.

1. Nehmen Sie das Überbrückungskabel vom Stehbolzen Ihres Fahrzeugs ab.
2. Klemmen Sie das andere Ende des Überbrückungskabels vom  $\ominus$ -Pol der Hilfsbatterie ab.
3. Klemmen Sie das Überbrückungskabel vom  $\oplus$ -Pol der 12-Volt-Batterie des Fahrzeugs ab.
4. Klemmen Sie das andere Ende des Überbrückungskabels vom  $\oplus$ -Pol der Hilfsbatterie ab.

Lassen Sie Ihr Fahrzeug von einer nahegelegenen Werkstatt oder einem Händler prüfen.

### ⌘ Weitere Vorgehensweise nachdem der Motor läuft

Die Anzeigen für adaptive Geschwindigkeitsregelung (ACC) mit Stauassistent, die Fahrstabilitätshilfe (VSA), die ausgeschaltete Fahrstabilitätshilfe (VSA OFF), das Warnsystem für geringen Reifendruck/Druckverlust und die Sicherheitsanzeige (orange) leuchten möglicherweise zusammen mit einer Meldung im Instrument auf, wenn das System nach dem Wiederanschießen der 12-Volt-Batterie eingeschaltet wird.

Fahren Sie eine kurze Strecke mit mehr als 20 km/h. Die Anzeige muss erlöschen. Wenn sie nicht erlischt, lassen Sie das Fahrzeug von einem Händler prüfen.



# Schalthebel lässt sich nicht bewegen

Wenn der Schalthebel sich nicht aus der Position **P** herausbewegen lässt, gehen Sie wie folgt vor.

## ■ Lösen der Sperre

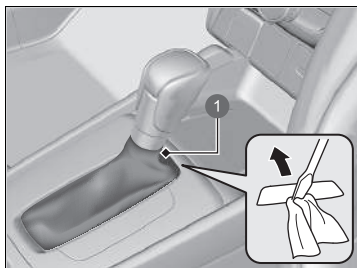

1 Abdeckung

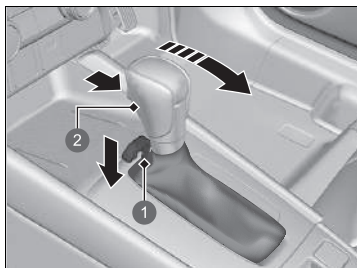

1 Schaltsperrenentriegelungsschlitz



2 Entriegelungstaste

1. Ziehen Sie die Feststellbremse an.
2. Nehmen Sie den integrierten Schlüssel aus der schlüssellosen Fernbedienung.
3. Wickeln Sie ein Tuch um die Spitze eines kleinen Flachschaubendrehers. Stecken Sie ihn, wie in der Abbildung dargestellt, in die Abdeckung, um diese zu öffnen.

4. Setzen Sie den Schlüssel in den Schaltsperrenentriegelungsschlitz ein.
5. Drücken Sie den Schlüssel herunter, betätigen Sie gleichzeitig die Entriegelungstaste des Schalthebels und stellen Sie den Schalthebel auf **N**.
  - ▶ Die Sperre ist nun freigegeben. Lassen Sie den Schalthebel bei nächster Gelegenheit von einem Händler prüfen.

## Verhalten bei Überhitzen des Motors

Ein überhitzter Motor weist folgende Symptome auf:

- Auf dem Fahrer-Informationssystem wird  angezeigt.
- Auf dem Fahrer-Informationssystem wird  angezeigt.
- Aus dem Motorraum dringt Dampf oder Sprühnebel.

### wird auf dem Fahrer-Informationssystem angezeigt

 wird auf dem Fahrer-Informationssystem angezeigt, wenn die Temperatur des Stromversorgungssystems zu hoch ist.

#### **Warnungs- und Informationsmeldungen der Fahrer-Informationsschnittstelle** S. 125

1. Parken Sie das Fahrzeug an einer sicheren Stelle.
  - ▶ Schalten Sie das Getriebe auf **[P]** und aktivieren Sie die Feststellbremse. Schalten Sie jegliches Zubehör aus, und aktivieren Sie die Warnblinkanlage.
2. Lassen Sie den Betriebsmodus eingeschaltet und warten Sie, bis die Meldung nicht mehr angezeigt wird.
  - ▶ Wenn die Meldung nicht erlischt, lassen Sie das Fahrzeug von einem Händler überprüfen.

### wird auf dem Fahrer-Informationssystem angezeigt

#### **Sofortmaßnahmen**

1. Halten Sie das Fahrzeug sofort an einer sicheren Stelle an.
2. Schalten Sie jegliches Zubehör aus, und aktivieren Sie die Warnblinkanlage.
  - ▶ **Es tritt kein Dampf oder Sprühnebel auf:** Lassen Sie den Motor laufen, und öffnen Sie die Motorhaube.
  - ▶ **Es tritt Dampf oder Sprühnebel auf:** Stellen Sie den Motor ab und warten Sie, bis der Dampf oder Sprühnebel nachgelassen hat. Öffnen Sie dann die Motorhaube.

### Verhalten bei Überhitzen des Motors

## **WARNUNG**

Dampf und Sprühnebel aus einem überhitzten Motor können schwere Verbrühungen verursachen.

Öffnen Sie die Motorhaube nicht, wenn Dampf austritt.

### **ACHTUNG**

Wenn Sie die Fahrt fortsetzen, während  auf dem Fahrer-Informationssystem angezeigt wird, kann der Motor beschädigt werden.

### ■ Weitere Maßnahmen

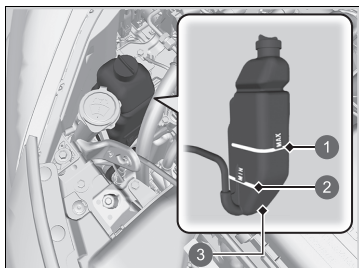

- ① **MAX**
- ② **MIN**
- ③ Ausgleichsbehälter

### ■ Abschließende Maßnahmen

Sobald der Motor ausreichend abgekühlt ist, schalten Sie das Stromversorgungssystem ein. Wenn  nicht angezeigt wird, setzen Sie die Fahrt fort. Wenn das Symbol erneut angezeigt wird, wenden Sie sich zur Reparatur an einen Händler.

### ► Verhalten bei Überhitzen des Motors

## ⚠ **WARNUNG**

Wenn der Kühlerdeckel bei betriebswarmem Motor entfernt wird, kann Kühlmittel herauspritzen und schwere Verbrühungen verursachen.

Lassen Sie den Motor und den Kühler vor dem Entfernen des Kühlerdeckels immer abkühlen.

Wenn das Fahrzeug eine Kühlmittelundichtigkeit aufweist, lassen Sie diese von einem Händler beheben.

Wasser darf nur im Notfall/vorübergehend verwendet werden. Lassen Sie das System schnellstmöglich von einem Händler mit dem richtigen Frostschutzmittel befüllen.

## Wenn die Warnung für niedrigen Öldruck angezeigt wird



### ■ Ursachen für die Anzeige der Warnung

Wird bei zu geringem Motoröldruck angezeigt.

### ■ Maßnahmen bei Anzeige der Warnung

1. Stellen Sie das Fahrzeug unverzüglich an einer sicheren Stelle auf ebenem Untergrund ab.
2. Schalten Sie ggf. die Warnblinkanlage ein.

### ■ Maßnahmen nach dem Abstellen des Fahrzeugs

1. Schalten Sie das Stromversorgungssystem aus und lassen Sie es für ca. drei Minuten ruhen.
2. Öffnen Sie die Motorhaube, und kontrollieren Sie den Ölstand.
  - ▶ Füllen Sie ggf. Öl nach.
  - ▶ **Ölkontrolle** S. 547
3. Starten Sie den Motor und überprüfen Sie die Warnung für niedrigen Öldruck.
  - ▶ Die Warnung wird ausgeblendet: Setzen Sie die Fahrt fort.
  - ▶ Die Warnung wird nicht innerhalb von zehn Sekunden ausgeblendet: Stellen Sie das Stromversorgungssystem sofort ab und lassen Sie das Fahrzeug von einem Händler reparieren.

## Wenn die Ladesystemanzeige der 12-Volt-Batterie aufleuchtet



### ■ Ursachen für Aufleuchten der Anzeige

Leuchtet, wenn die 12-Volt-Batterie nicht geladen wird.

### ■ Maßnahmen beim Aufleuchten der Anzeige

Suchen Sie einen sicheren Stellplatz und lassen Sie Ihr Fahrzeug sofort von einem Händler überprüfen.

⌘ Wenn die Warnung für niedrigen Öldruck angezeigt wird

### ACHTUNG

Der Betrieb des Motors mit unzureichendem Öldruck kann ernsthafte Motorschäden verursachen.

⌘ Wenn die Ladesystemanzeige der 12-Volt-Batterie aufleuchtet

Schalten Sie das Stromversorgungssystem nicht ab, wenn Sie kurzzeitig anhalten. Das Stromversorgungssystem wird mit der 12-Volt-Batterie aktiviert. Sie können das Stromversorgungssystem möglicherweise nicht wieder einschalten, wenn Sie es ausgeschaltet haben, während diese Anzeige aktiv war.

## Wenn die Fehlfunktionsanzeige aufleuchtet oder blinkt



### ■ Ursachen für das Aufleuchten oder Blinken der Anzeige

- Leuchtet auf, wenn ein Problem mit dem Abgasreinigungssystem des Motors vorliegt.
- Blinkt, wenn Fehlzündungen des Motors erfasst werden.

### ■ Maßnahmen beim Aufleuchten der Anzeige

Vermeiden Sie hohe Geschwindigkeiten, und lassen Sie das Fahrzeug unverzüglich von einem Händler prüfen.

### ■ Maßnahmen beim Blinken der Anzeige

Stellen Sie das Fahrzeug an einer sicheren Stelle ohne Brandgefahr ab, und lassen Sie es bei abgeschaltetem Motor mindestens 10 Minuten lang abkühlen.

### ► Wenn die Fehlfunktionsanzeige aufleuchtet oder blinkt

#### ACHTUNG

Wenn Sie bei aktivierter Fehlfunktionsanzeige fahren, können das Abgasreinigungssystem und der Motor beschädigt werden.

Wenn die Fehlfunktionsanzeige nach einem Neustart des Motors erneut blinkt, fahren Sie mit höchstens 50 km/h zum nächstgelegenen Händler. Lassen Sie Ihr Fahrzeug prüfen.

## Wenn die Bremsanlagenanzeige (rot) aufleuchtet oder blinkt



### ■ Ursachen für Aufleuchten der Anzeige

- Niedriger Bremsflüssigkeitsstand.
- Fehler in der Bremsanlage.

### ■ Maßnahmen bei Aufleuchten der Anzeige während der Fahrt

Betätigen Sie das Bremspedal leicht, um den Gegendruck des Pedals zu prüfen.

- Wenn sich das Bremspedal normal anfühlt, kontrollieren Sie bei der nächsten Fahrtunterbrechung den Bremsflüssigkeitsstand.
- Wenn sich das Bremspedal nicht normal anfühlt, muss unverzüglich gehandelt werden. Schalten Sie gegebenenfalls in einen niedrigeren Gang, um das Fahrzeug durch regeneratives Bremsen abzubremesen.

### ■ Ursachen für das Blinken der Anzeige

- In der elektrischen Feststellbremse liegt ein Problem vor.

### ■ Maßnahmen beim Blinken der Anzeige

- Vermeiden Sie den Gebrauch der Feststellbremse und lassen Sie Ihr Fahrzeug sofort von einem Händler prüfen.

### ☒ Wenn die Bremsanlagenanzeige (rot) aufleuchtet oder blinkt

Lassen Sie Ihr Fahrzeug unverzüglich reparieren.

Es ist sehr gefährlich, mit geringem Bremsflüssigkeitsstand zu fahren. Wenn das Bremspedal keinen Widerstand bietet, halten Sie das Fahrzeug sofort an einer sicheren Stelle an. Schalten Sie gegebenenfalls herunter.

Wenn die Bremsanlagenanzeige (rot) und die **ABS**-Anzeige gleichzeitig aufleuchten, funktioniert die elektronische Bremskraftverteilung nicht. Das Fahrzeug kann sich bei plötzlichen Bremsmanövern unerwartet verhalten. Lassen Sie das Fahrzeug sofort von einem Händler prüfen.

Wenn die Bremsanlagenanzeige (rot) bei leuchtender Bremsanlagenanzeige (orange) blinkt, ist die Feststellbremse möglicherweise außer Betrieb.

Vermeiden Sie den Gebrauch der Feststellbremse und lassen Sie Ihr Fahrzeug sofort von einem Händler prüfen.

- ☒ **Wenn die Bremsanlagenanzeige (rot) aufleuchtet oder blinkt, während zugleich die Bremsanlagenanzeige (orange) aufleuchtet** S. 617

## Wenn die Systemanzeige der elektrischen Servolenkung (EPS) aufleuchtet

---



### ■ Ursachen für Aufleuchten der Anzeige

- Leuchtet auf, wenn eine Störung im EPS-System vorliegt.

### ■ Maßnahmen beim Aufleuchten der Anzeige

Halten Sie das Fahrzeug an einer sicheren Stelle an und schalten Sie das Stromversorgungssystem wieder ein.

Wenn die Anzeige aufleuchtet, lassen Sie das Fahrzeug unverzüglich von einem Händler überprüfen.

## Wenn die Bremsanlagenanzeige (rot) aufleuchtet oder blinkt, während zugleich die Bremsanlagenanzeige (orange) aufleuchtet



(Rot)

- **Wenn die Bremsanlagenanzeige (rot) bei leuchtender Bremsanlagenanzeige (orange) aufleuchtet oder blinkt, lösen Sie die Feststellbremse automatisch oder manuell.**

➤ **Feststellbremse** S. 496



(orange)

- Wenn die Bremsanlagenanzeige (rot) bei leuchtender Bremsanlagenanzeige (orange) durchgehend leuchtet oder blinkt, halten Sie an einer sicheren Stelle an und lassen Sie das Fahrzeug unverzüglich durch einen Händler prüfen.
  - Fahrzeug gegen Wegrollen sichern  
Schalten Sie das Getriebe auf **P**.
- Wenn nur die Bremsanlagenanzeige (rot) erlischt, vermeiden Sie den Gebrauch der Feststellbremse und lassen Sie das Fahrzeug sofort vom Händler prüfen.

☒ Wenn die Bremsanlagenanzeige (rot) aufleuchtet oder blinkt, während zugleich die Bremsanlagenanzeige (orange) aufleuchtet

Wenn Sie die Feststellbremse betätigen, lässt sie sich möglicherweise nicht lösen.

Wenn die Bremsanlagenanzeige (rot) und die Bremsanlagenanzeige (orange) gleichzeitig aufleuchten, ist die Feststellbremse funktionsbereit.

Wenn die Bremsanlagenanzeige (rot) bei leuchtender Bremsanlagenanzeige (orange) blinkt, ist die Feststellbremse möglicherweise außer Betrieb, weil eine Systemprüfung durchgeführt wird.

Wenn Sie die elektrische Feststellbremse innerhalb kurzer Zeit mehrmals betätigen, setzt die Bremse aus, damit die Anlage nicht überhitzt. Die Anzeige blinkt. Nach etwa 1 Minute nimmt sie wieder den normalen Zustand ein.



## Wenn die Reifendruck-/Druckverlust-Warnsystemanzeige aufleuchtet oder blinkt



### ■ Ursachen für das Aufleuchten oder Blinken der Anzeige

Der Reifendruck eines Reifens ist deutlich zu niedrig oder das Druckverlust-Warnsystem wurde nicht kalibriert. Bei einem Problem mit dem Druckverlust-Warnsystem blinkt die Anzeige etwa eine Minute lang und leuchtet dann weiter.

### ■ Maßnahmen beim Aufleuchten der Anzeige

Fahren Sie vorsichtig und vermeiden Sie schnelle Kurvenfahrten und starkes Bremsen.

Bringen Sie das Fahrzeug an einer sicheren Stelle zum Stehen. Prüfen Sie den Reifendruck und pumpen Sie den Reifen auf den angegebenen Druck auf. Der entsprechende Reifendruck kann dem Aufkleber am Innenrahmen der Fahrertür entnommen werden.

- Kalibrieren Sie das Druckverlust-Warnsystem nach dem Anpassen des Reifendrucks.

➡ **Druckverlust-Warnsystem** S. 423

### ■ Vorgehensweise, wenn die Anzeige blinkt und anschließend dauerhaft leuchtet

Lassen Sie den Reifen so bald wie möglich von einem Händler prüfen.

➡ Wenn die Reifendruck-/Druckverlust-Warnsystemanzeige aufleuchtet oder blinkt

### ACHTUNG

Ein Reifen, der mit extrem niedrigem Reifendruck gefahren wird, kann dadurch überhitzen. Ein überhitzter Reifen kann ausfallen. Halten Sie den Reifendruck immer auf dem vorgeschriebenen Stand.

## Wenn die Anzeige für niedrigen Ölstand aufleuchtet



### ■ Ursachen für Anzeige des Symbols

Wird bei zu niedrigem Motorölstand angezeigt.

### ■ Maßnahmen bei Anzeige des Symbols

1. Stellen Sie das Fahrzeug unverzüglich an einer sicheren Stelle auf ebenem Untergrund ab.
2. Schalten Sie ggf. die Warnblinkanlage ein.

### ■ Maßnahmen nach dem Abstellen des Fahrzeugs

1. Schalten Sie das Stromversorgungssystem aus und lassen Sie es für etwa drei Minuten ruhen.
  2. Öffnen Sie die Motorhaube, und kontrollieren Sie den Ölstand.
    - Füllen Sie ggf. Öl nach.
- 📖 **Ölkontrolle** S. 547

### » Wenn die Anzeige für niedrigen Ölstand aufleuchtet

#### ACHTUNG

Der Betrieb des Motors bei zu niedrigem Ölstand kann unmittelbar zu schweren mechanischen Schäden führen.

Dieses System wird nach dem Warmlaufen des Motors aktiviert. Bei sehr niedrigen Außentemperaturen müssen Sie möglicherweise längere Zeit fahren, bevor das System den Motorölstand erfasst.

Wenn das Symbol erneut aufleuchtet, stellen Sie den Motor ab und lassen Sie das Fahrzeug unverzüglich von einem Händler reparieren.

## Wenn die Power System-Anzeige aufleuchtet.



### ■ Ursachen für Aufleuchten der Anzeige

Leuchtet auf, wenn eine Störung im Hybridsystem vorliegt.

### ■ Maßnahmen beim Aufleuchten der Anzeige

Vermeiden Sie hohe Geschwindigkeiten und lassen Sie das Fahrzeug unverzüglich von einem Händler prüfen.

## Lage der Sicherungen

Wenn ein elektrisches Gerät nicht funktioniert, stellen Sie den Betriebsmodus auf FAHRZEUG AUS (SPERRE) und prüfen Sie, ob die entsprechende Sicherung durchgebrannt ist.

### ■ Sicherungskasten im Motorraum

#### ■ Sicherungskasten A

Befindet sich in der Nähe der 12-Volt-Batterie. Drücken Sie die Laschen, um den Kasten zu öffnen.

Ermitteln Sie die fragliche Sicherung anhand der Sicherungsnummer und der Nummer auf der Kastenabdeckung.

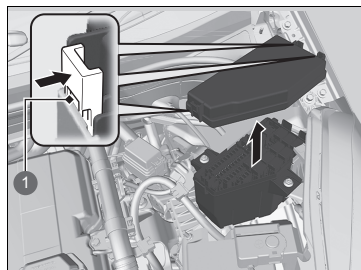

1 Laschen

### ■ Geschützte Schaltungen und Sicherungsennennstrom

		Geschützte Schaltungen	Ampere
1		Scheibenwischer	30 A
2	–	–	–
3		Warnblinkanlage	10 A
4		Stopp	10 A
5		PCU EWP	15 A
6		EVTC	(20 A)
7		IMG	10 A
8		IGP	15 A
9		Zündspule	(15 A)
10		DBW	15 A
11		ABS/VSA MTR	40 A
12		Hauptlüfter	30 A
13	–	–	–
14		Wasserpumpe	30 A
15		Batteriesensor	7,5 A
16	–	–	–
17		Reserve FI-Steuergerät	10 A
18		Hupe	10 A
19		Hilfssystem Audio*	(7,5 A)
20		Nebelscheinwerfer*	(10 A)

		Geschützte Schaltungen	Ampere
21		Reserve Hauptsystem	(15 A)
22		Reserve	10 A
23		Hilfslüfter	(30 A)
24		ABS/VSA FSR	40 A
25		IGP2 Hilfskreis	7,5 A
26		LAF	10 A
27	–	–	–
28	–	–	–
29	–	–	–
30	–	–	–
31	–	–	–
32	–	–	–
33	–	–	–

### ■ Sicherungskasten B

Der Sicherungskasten befindet sich in der Nähe des ⊕-Pols der 12-Volt-Batterie. Lassen Sie die Sicherung von einem Händler überprüfen und austauschen.

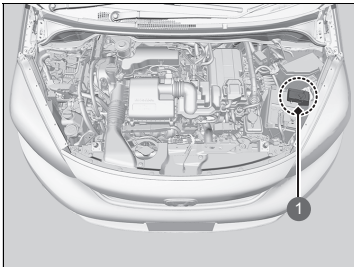

① Sicherungskasten

### ■ Geschützte Schaltungen und Sicherungsnennstrom

		Geschützte Schaltungen	Ampere
a		Batterie-Hauptstromkreis	170 A
b		Batterie-Hauptstromkreis (Lüfter)	60 A
c		Batterie-Hauptstromkreis (Benzinfahrzeug)	80 A
d		Batterie-Hauptstromkreis (Hybridfahrzeug)	60 A
e		EPS	70 A
f		ESB	40 A

## ■ Innenraum-Sicherungskasten auf der Fahrerseite

### ■ Typ A

Er befindet sich unter dem Armaturenbrett.

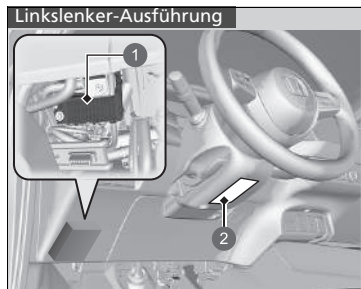

- 1 Sicherungskasten
- 2 Sicherungsaufkleber

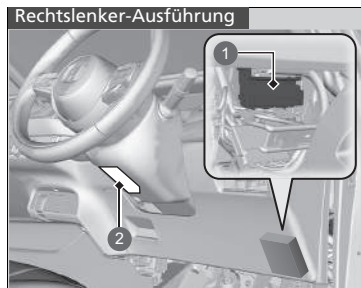

- 1 Sicherungskasten
- 2 Sicherungsaufkleber

Die Lage der Sicherungen ist auf dem Aufkleber unter der Lenksäule dargestellt.

Suchen Sie die betreffende Sicherung anhand der Sicherungsnummer und der Aufklebernummer.

### ■ Geschützte Schaltungen und Sicherungsnennstrom

		Geschützte Schaltungen	Ampere
1		Zubehör	7,5 A
2		ACC-Schlüsselsperre	7,5 A
3	–	–	–
4	–	–	–
5		Option	10 A
6		Option 2	10 A
7		Instrument	10 A
8		Kraftstoffpumpe	15 A
9		AIRCONE	10 A
10	–	–	–
11		MON	5 A
12		Türverriegelung, rechte Seite	10 A
13		Türverriegelung, linke Seite	10 A
14		Fensterheber hinten links	20 A
15		Fensterheber Beifahrerseite	20 A
16		Türverriegelung	20 A
17		Getriebe	(10 A)
18	–	–	–
19		–	(20 A)

		Geschützte Schaltungen	Ampere
20		Anlasser-Trennrelais	7,5 A
21		ACG	10 A
22		Tagfahrlicht	(7,5 A)
23		Nebelschlussleuchte	(10 A)
24		Option	7,5 A
25		–	(10 A)
26		Türverriegelung, rechte Seite	10 A
27		Fensterheber hinten rechts	20 A
28		Fensterheber Fahrertür	20 A
29		Vordere Zubehörsteckdose	(20 A)
30		Schlüsselloses Zugangssystem*	(10 A)
31		USB-Ladegerät*	(10 A)
32		Vordersitzheizung*	(20 A)
33	–	–	–
34		ABS/VSA	10 A
35		SRS	10 A
36	–	–	–
37		–	(10 A)
38		Türverriegelung, linke Seite	10 A
39		–	(10 A)

**Linkslenker-Ausführung**

**■ Typ B**

Er befindet sich unter dem Armaturenbrett.

Nur die Sicherung Nr. 1 befindet sich außerhalb des Sicherungskastens.

Diese Sicherung muss von einem Händler ersetzt werden.

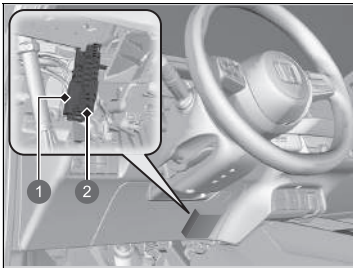

- ① Sicherung Nr. 1
- ② Sicherung Nr. 2-25

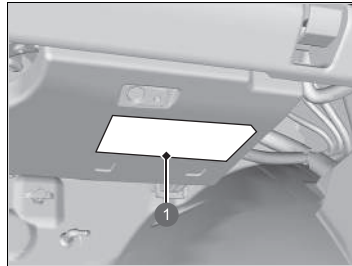

① Sicherungsaufkleber

Die Lage der Sicherungen ist auf dem Aufkleber unter dem Handschuhfach dargestellt. Suchen Sie die betreffende Sicherung anhand der Sicherungsnummer und der Aufklebernummer.

		Geschützte Schaltungen	Ampere
1		Hauptsicherungskasten	60 A
2		Zündung Hauptschalter	30 A
3		Zündung Hauptstromkreis 2	30 A
4		Relaismodul 1	30 A
5		Relaismodul 2	30 A
6		Hauptsicherungskasten 2	(40 A)
7		Hauptsicherungskasten 3	(40 A)
8		Klimaanlage PTC1	(40 A)
9	–	–	–
10	–	–	–
11		Klimaanlage PTC2	(40 A)
12		Heizungsmotor	30 A
13		Heckscheibenheizung	(30 A)
14		SRS	10 A
15		IGB	(10 A)
16		IGA	(10 A)
17		Schlüsselloses Zugangssystem*	(10 A)
18		–	(20 A)
19		–	(10 A)
20		Audio-Verstärker*	(20 A)
21		Scheibenwaschanlage	15 A
22		Lenkradheizung*	(15 A)
23		IGA2	(15 A)
24		Beheizbarer Außenspiegel	(10 A)
25	–	–	–

\* Nicht bei allen Modellen verfügbar

Rechtslenker-Ausführung

**Innenraum-Sicherungskasten auf der Beifahrerseite**

Er befindet sich unter dem Armaturenbrett.

Nur die Sicherung Nr. 1 befindet sich außerhalb des Sicherungskastens. Diese Sicherung muss von einem Händler ersetzt werden.

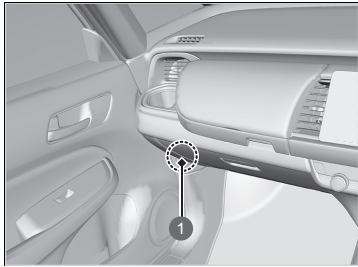

1 Sicherung Nr. 1

Die anderen Sicherungen außer Nr. 1 befinden sich unter dem Armaturenbrett.

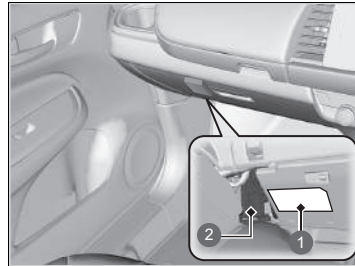

1 Sicherungsaufkleber

2 Sicherung Nr. 2-25

Die Lage der Sicherungen ist auf dem Aufkleber dargestellt.

Suchen Sie die betreffende Sicherung anhand der Sicherungsnummer und der Aufklebernummer.

		Geschützte Schaltungen	Ampere
1		Hauptsicherungskasten	60 A
2		Zündung Hauptschalter	30 A
3		Zündung Hauptstromkreis 2	30 A
4		Relaismodul 1	30 A
5		Relaismodul 2	30 A
6		Hauptsicherungskasten 2 (40 A)	
7		Hauptsicherungskasten 3 (40 A)	
8		Klimaanlage PTC1	(40 A)
9	-	-	-
10	-	-	-
11		Klimaanlage PTC2	(40 A)
12		Heizungsmotor	30 A
13		Heckscheibenheizung	(30 A)
14		SRS	10 A
15		IGB	(10 A)
16		IGA	(10 A)
17		Schlüsselloses Zugangssystem*	(10 A)
18		Super-Verriegelung	(20 A)
19		-	(10 A)
20		Audio-Verstärker*	(20 A)
21		Scheibenwaschanlage	15 A
22		Lenkradheizung*	(15 A)
23		IGA2	(15 A)
24		Beheizbarer Außenspiegel	(10 A)
25	-	-	-

## Prüfen und Ersetzen von Sicherungen

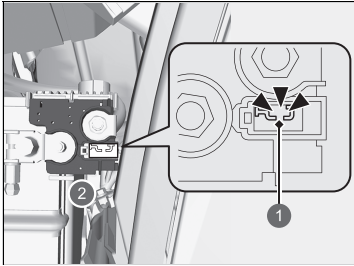

- 1 Durchgebrannt
- 2 Sicherungskasten an der Batterie

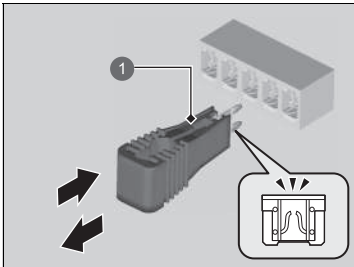

- 1 Sicherungsabzieher

1. Stellen Sie den Betriebsmodus auf FAHRZEUG AUS (SPERRE). Schalten Sie die Scheinwerfer und sämtliches Zubehör aus.
2. Entfernen Sie die Abdeckung der Plusklemme ⊕.
3. Prüfen Sie die Sicherungen an der Batterie im Motorraum.
  - Wenn die Sicherung durchgebrannt ist, lassen Sie sie von einem Händler ersetzen.
4. Entfernen Sie die Sicherungskastenabdeckung.
5. Prüfen Sie die kleineren Sicherungen im Motorraum und im Innenraum.
  - Ziehen Sie die durchgebrannte Sicherung mit dem Sicherungsabzieher heraus, und ersetzen Sie sie durch eine neue Sicherung.

### ►► Prüfen und Ersetzen von Sicherungen

#### ACHTUNG

Wird eine durchgebrannte Sicherung durch eine Sicherung mit höherer Nennkapazität ersetzt, erhöht sich die Gefahr einer Beschädigung des elektrischen Systems.

Suchen Sie die fragliche Sicherung anhand der Aufstellungen und überprüfen Sie die Nennstromstärke auf dem Sicherungsaufkleber.

► **Lage der Sicherungen** S. 620

Ersetzen Sie die Sicherung durch eine Ersatzsicherung der gleichen Nennkapazität.



Lassen Sie das Abschleppen des Fahrzeugs im Notfall von einem professionellen Abschleppdienst durchführen.

## ■ Pritschenwagen

Ihr Fahrzeug wird auf die Ladefläche eines Lkw geladen.

**Dies ist die bevorzugte Weise, Ihr Fahrzeug zu transportieren.**

## ■ Radhebeausrüstung

Das Abschleppfahrzeug ist mit zwei Schwenkarmen ausgestattet, die unter die Vorderräder greifen und diese vom Boden abheben. Die Hinterräder bleiben auf dem Boden. **Dieses**

**Verfahren ist zum Transport Ihres Fahrzeugs ebenfalls geeignet.**

## » Abschleppen im Notfall

### ACHTUNG

Beim Versuch, das Fahrzeug an den Stoßfängern anzuheben oder abzuschleppen, wird es schwer beschädigt. Die Stoßfänger sind nicht dafür ausgelegt, das Gewicht des Fahrzeugs zu tragen.

Stellen Sie sicher, dass die Feststellbremse gelöst ist. Wenn sich die Feststellbremse nicht lösen lässt, muss Ihr Fahrzeug auf einem Pritschen-/Abschleppwagen transportiert werden.

🔧 **Feststellbremse** S. 496

Durch falsches Abschleppen, beispielsweise durch Ziehen hinter einem Wohnmobil oder einem anderen Fahrzeug, kann das Getriebe beschädigt werden.

Schleppen Sie Ihr Fahrzeug niemals nur mit einem Seil oder einer Kette ab.

Dies ist sehr gefährlich, da Seile und Ketten von Seite zu Seite schlagen oder reißen können.

## Maßnahmen, wenn die Tankklappe nicht entriegelt werden kann

Ergreifen Sie die folgenden Maßnahmen, wenn der Tankdeckel nicht entriegelt werden kann.

### Modelle mit Subwoofer



1 Abdeckung

### Modelle ohne Subwoofer

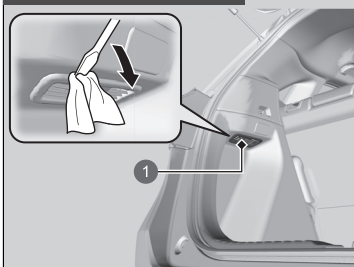

1 Abdeckung

1. Öffnen Sie die Heckklappe.
2. Entfernen Sie mit einem Schlitzschraubendreher die Abdeckung auf der linken Seite des Gepäckraums.
  - ▶ Umwickeln Sie den Schlitzschraubendreher mit einem Tuch, um Kratzer zu vermeiden.

## Maßnahmen, wenn die Tankklappe nicht entriegelt werden kann

Lassen Sie nach Durchführung dieser Schritte das Fahrzeug von einem Händler prüfen.

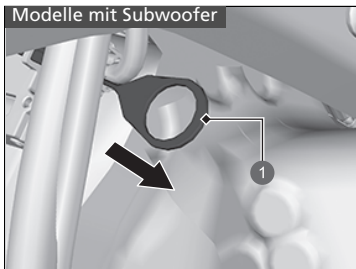

1 Löseseil

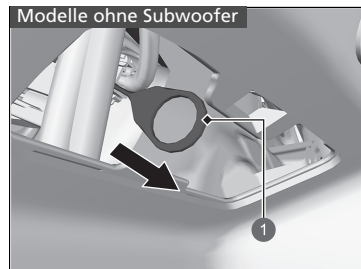

1 Löseseil

3. Ziehen Sie das Entriegelungskabel in Pfeilrichtung, wie in der Abbildung dargestellt.
  - ▶ Beim Ziehen am Löseseil wird die Tankklappe entriegelt.
4. Öffnen Sie die Tankklappe.
  - ▣ **Vorgehensweise beim Tanken** S. 520

## ■ Maßnahmen, wenn die Heckklappe nicht geöffnet werden kann

Gehen Sie wie folgt vor, wenn sich die Heckklappe nicht öffnen lässt.

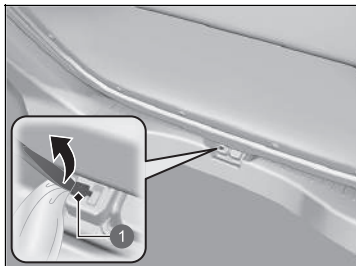

1 Abdeckung

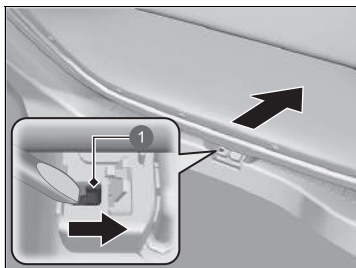

1 Hebel

1. Öffnen Sie den Deckel hinten an der Heckklappe mit einem Schlitzschraubendreher.
  - Umwickeln Sie den Schlitzschraubendreher mit einem Tuch, um Kratzer zu vermeiden.

2. Um die Heckklappe zu öffnen, drücken Sie auf die Heckklappe, während Sie gleichzeitig den Hebel mit einem Schlitzschraubendreher nach rechts schieben.

## ☒ Maßnahmen, wenn die Heckklappe nicht geöffnet werden kann

Im Anschluss erforderliche Maßnahme:  
Lassen Sie nach Durchführung dieser Schritte das Fahrzeug von einem Händler prüfen.

Wenn Sie die Heckklappe von innen öffnen, vergewissern Sie sich, dass um die Heckklappe herum genügend Platz ist und keine Personen oder Gegenstände getroffen werden.



# Informationen

Dieser Abschnitt umfasst die technischen Daten Ihres Fahrzeugs, Angaben zur Lage der Identifizierungsnummern und weitere vorgeschriebene Angaben.

<b>Technische Daten</b> .....	632
<b>Identifizierungsnummern</b>	
Fahrzeugidentifizierungsnummer (FIN), Motornummer, Elektromotornummer und Getriebenummer .....	635
<b>Geräte, die Funkwellen aussenden*</b> ....	636

## ■ Fahrzeugdaten

Modell	Jazz
Leergewicht	1.225–1.254 kg
Maximal zulässiges Gesamtgewicht	Siehe Zertifizierungsaufkleber im Türinnenrahmen auf der Fahrerseite <sup>*1</sup> Siehe Zertifizierungsaufkleber im Türinnenrahmen auf der Beifahrerseite <sup>*2</sup>
Maximal zulässige Achslast	Siehe Zertifizierungsaufkleber im Türinnenrahmen auf der Fahrerseite <sup>*1</sup> Siehe Zertifizierungsaufkleber im Türinnenrahmen auf der Beifahrerseite <sup>*2</sup>

\*1: Linkslenker-Ausführung

\*2: Rechtslenker-Ausführung

## ■ Technische Motordaten

Typ	Wassergekühlter DOHC 4-Zylinder-Reihenmotor	
Bohrung x Hub	73,0 x 89,5 mm	
Hubraum	1.498 cm <sup>3</sup>	
Verdichtungsverhältnis	13,5 : 1	
Zündkerzen	NGK	DILZKAR7C11H
	DENSO	DXE22HCR11H

## ■ Kraftstoff

Typ	<ul style="list-style-type: none"><li>• Bleifreies Superbenzin, Research-Oktanzahl 95 oder höher<sup>*1</sup></li><li>• Benzin/Gasohol gemäß EN 228<sup>*2</sup></li><li>• Bleifreies Superbenzin/Gasohol bis E10 (90 % Benzin und 10 % Ethanol), Research-Oktanzahl 95 oder höher<sup>*2</sup></li></ul>
-----	---

Kraftstofftankkapazität: 40 Liter

\*1: Modelle für Jordanien, den Libanon, Marokko und Tunesien

\*2: Außer Modelle für Jordanien, den Libanon, Marokko und Tunesien

## ■ 12-Volt-Batterie

Kapazität	32AH(5)/40AH(20)
-----------	------------------

## ■ Waschflüssigkeit

Tankkapazität	2,5 Liter
---------------	-----------

### ■ Glühlampen

Scheinwerfer (Fern-/Abblendlicht)	LED
Positionsleuchten/Tagfahrlicht	LED
Vordere Blinkleuchten	LED
Nebelscheinwerfer*	LED
Seitliche Blinklichter (an den Außenspiegeln)	LED
Brems-/Heckleuchten	LED
Heckleuchten	LED
Hinteres Blinklicht	21 W (orange)
Rückfahrcheinwerfer	16 W
Nebelschlussleuchte	LED
Hinterer Kennzeichenleuchte	LED
Hochgesetzte Bremsleuchte	LED
Innenraumbelichtung	
Leseleuchten	LED
Glühlampen für die Deckenleuchte	LED
Gepäckraumleuchte	5 W

### ■ Bremsflüssigkeit

Spezifikation	Bremsflüssigkeit DOT 3 oder DOT 4
---------------	-----------------------------------

### ■ Klimaanlage

Kältemittel	HFO-1234yf (R-1234yf)
Füllmenge	395–445 g

### ■ Getriebeöl

Spezifikation	Honda ATF DW-1
Kapazität	Wechsel 1,8 Liter

### ■ Motoröl

Empfehlung	Modelle für Europa und die Ukraine Honda Motoröl Typ 2.0 ACEA C5 0W-20
	Außer Modelle für Europa und die Ukraine sowie Modelle mit Benzinpartikelfilter Original-Honda Motoröl 0W-20 ACEA C5 0W-20
Kapazität	Außer Modelle für Europa und die Ukraine sowie Modelle ohne Benzinpartikelfilter Original-Honda Motoröl 0W-20 API Service SM oder höherwertiger oder ACEA A5/B5 0W-20 Wechsel 3,4 l
	Wechsel einschließlich Filter 3,6 l

Mithilfe der Informationen auf der folgenden Seite können Sie bestimmen, ob Ihr Fahrzeug mit einem Benzinpartikelfilter ausgestattet ist.

➔ **Empfohlenes Motoröl** S. 544

\* Nicht bei allen Modellen verfügbar



### ■ Motorkühlmittel

Spezifikation	Original Honda Ganzjahres-Frostschutz-Kühlmittel Typ 2
Verhältnis	50/50 mit destilliertem Wasser
Kapazität	3,85 Liter (Wechsel einschließlich der im Reservetank verbleibenden 0,45 l)

### ■ Reifen

Normalausführung	Größe	185/60R15 88H 185/55R16 87H 185/60R16 86H
	Druck	Siehe Aufkleber im Türinnenrahmen Fahrerseite
Felgengröße	Normalausführung	15X6J <sup>*1</sup> 16X6J <sup>*2</sup>

Angaben zu Reifengröße und Druck siehe Aufkleber im Türinnenrahmen auf der Fahrerseite.

\*1: Modelle mit 15-Zoll-Felgen

\*2: Modelle mit 16-Zoll-Felgen

### ■ Honda TRK-Luftkompressor

Gewichteter Schalldruckpegel	81 dB (A)
Gewichteter Schalleistungspegel	90 dB (A)

### ■ Bremsen

Typ	Servounterstützt
Vorn	Belüftete Scheibe
Hinten	Unbelüftete Scheibe
Parken	Elektrische
	Feststellbremse

### ■ Fahrzeugabmessungen

Länge	4.044 mm <sup>*1</sup>	
	4.090 mm <sup>*2</sup>	
Breite	1.694 mm <sup>*1</sup>	
	1.725 mm <sup>*2</sup>	
Höhe	1.526 mm <sup>*1</sup>	
	1.556 mm <sup>*2</sup>	
Radstand	2.517 mm <sup>*1</sup>	
	2.520 mm <sup>*2</sup>	
Spurweite	Vorn	1.487 mm <sup>*1</sup>
		1.498 mm <sup>*2</sup>
	Hinten	1.474 mm <sup>*1</sup>
		1.485 mm <sup>*2</sup>

\*1: Modelle ohne Dachreling

\*2: Modelle mit Dachreling

## Fahrzeugidentifizierungsnummer (FIN), Motornummer, Elektromotornummer und Getriebeummer

Ihrem Fahrzeug ist eine 17-stellige Fahrzeug-Identifizierungs-Nummer (FIN) zugewiesen, die zur Registrierung, zu Garantiezwecken, zur amtlichen Zulassung sowie zur Versicherung Ihres Fahrzeugs verwendet wird. Fahrgestellnummer (FIN), Motornummer, Elektromotornummer und Getriebeummer des Fahrzeugs befinden sich an den folgenden Positionen.

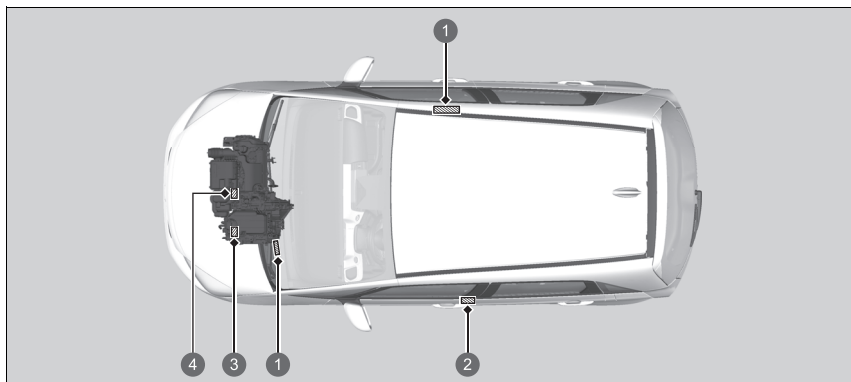

- 1 Fahrzeug-Identifizierungs-Nummer
- 2 Zertifizierungsaufkleber/Fahrgestellnummer/Motornummer
- 3 Getriebeummer  
Elektromotornummer
- 4 Motornummer

☒ Fahrzeugidentifizierungsnummer (FIN), Motornummer,  
Elektromotornummer und Getriebeummer

Die Innenraum-Fahrzeugidentifizierungsnummer (FIN)  
befindet sich unter der Abdeckung.

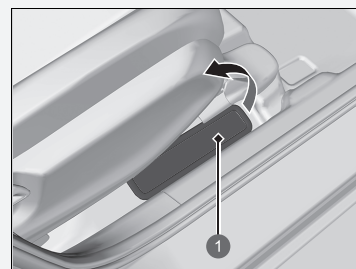

1 Abdeckung

Die folgenden Produkte und Systeme in Ihrem Fahrzeug senden beim Betrieb Funkwellen aus.

## Serbische Modelle

### BCM Schlüsselloses Zugangssystem

**KVALITET**  
 Akademsko društvo za ispitivanje kvaliteta KVALITET NS  
 Академско Друштво за испитивање квалитета ИБАВИТЕТ НС  
 Accredited conformity for quality testing KVALITET NS

**POTVRDA O USAGLAŠENOSTI - RTT0** Broj: P1619035500  
 CONFIRMATION OF CONFORMITY - R&TTE No:

Podnialac/zahvatnik: RTTE CONSULTING DOO Broj: P1619035500  
 Applicant: 11000 BEOGRAD, RANKOVA  
 KNEŽA VIŠEŠLAVIA 632.7

Vida sistema: PRIPREDAJNI MODUL SISTEMA ZA DALJINSKI PRISTUP VOZILU  
 Equipment category: Equipment category

Opisna tipologija: HART001  
 Equipment type/model: Equipment type/model

Robna marka: SUMITOMO ELECTRIC  
 Equipment treatment: Sumitomo Wiring Systems, Ltd.  
 Manufacturer: Japan

Vrednovana dokumentacija: Evaluated documentation:  
 Brodovodni/Safety: UL Japan, Inc. 11030884-C, 21.11.2016.  
 Izdati izveštaji: UL Japan, Inc. EMC Lab.: 11724109-C, 20.09.2017.  
 EMC/EMC: UL Japan, Inc. EMC Lab.: 11724109-C, 07.11.2016. / 11724109-C,  
 Laboratory: 21.09.2017.  
 Test report: RTT0/HARTTE: UL Japan, Inc. EMC Lab.: 11724109-C, 07.11.2016. / 11724109-C,  
 21.09.2017. / 11724109-C, 07.11.2016. / 11724109-C, 21.09.2017.

Na osnovu grešak navedene dokumentacije utvrđeno je da grupa proizvoda oprema 200204 (glove zaštite) "Pravilnik o uslovima operativnosti i tehničkih specifikacija" (EMC, glava RS, 19/2012).  
 On the basis of the above mentioned documentation it is found that above mentioned equipment fulfils the requirements of the "Regulation on Radio Equipment and Electromagnetic Compatibility Technical Document Culture System RE, 1/2012".

Postoje promene u specifikaciji, komponentama, elementima i materijalima koje mogu imati uticaj na usaglašenost sa navedenom Priloznom dokumentacijom (glove "Wired" i s. l. i. s.).  
 Any changes occur in the specification, components of the design, electrical specifications which may influence on conformity to the above mentioned document, shall be forwarded to "Wired".

Mesto i datum izdavanja: Vidi do.  
 Place and date: 11.03.2022.

Čuvaj dokument sačuvaj samo za proizvode koji su dobili sa presudom kao su bili predmet vrednovanja.  
 Save document with sample for products that were approved as they were subject of evaluation.  
 BUI Svević Care Kraljevska 62-66, NB 18102, Sremski, Tel: 018(355)-700, 520-434, Fax: 018(650)-838, 550-068  
 email: vrb@ibavite.com.rs, 1691/www.ibavite.com.rs

**Sumitomo** Connect with the Best  
**Sumitomo Wiring Systems, Ltd.**

**EU DECLARATION of CONFORMITY (DoC)**

This declaration of conformity is issued under the sole responsibility of the manufacturer:

Name: Sumitomo Wiring Systems, Ltd.  
 Address: 1830 Nakasako, Mikakuchi-cho, Suzuka-City, Mie Pref. 513-8611 JAPAN

We declare that the DoC is issued under our sole responsibility and belongs to the following product.

Object of the declaration:

Product Name: Unit Assy, BCM  
 Model Name: HART001  
 Software Name: Not recognizable radio

The object of the declaration described above is in conformity with the relevant Union harmonization legislation  
 Radio Equipment (RE) Directive (2014/53/EU).

The following harmonized standards and technical specifications have been applied:

Health & Safety (Article 3.1)(3) EN 60950-1:2006 + Amd.1:2009 + Amd.1:2010 + Amd.12:2011 + Amd.2:2013  
 EMC (Article 3.1)(3) EN 301 489-1 V2.1.1  
 EN 301 489-3 V2.1.1 (Final draft)  
 Radio Spectrum (Article 3.2) EN 300 220-1 V3.1.1  
 EN 300 220-2 V3.1.1  
 EN 300 330 V2.1.1

Signed for and in behalf of: Sumitomo Wiring Systems, Ltd.  
 Mie, Japan October 11, 2017  
 Place of Issue: Date of Issue: *Yasuhiko Masuda*  
 Yasuhiko Masuda  
 General Manager,  
 Wireless System Design Department

**SUMITOMO**  
**ELECTRIC**  
**GROUP**



Serbische Modelle

FOB  
Schlüsselloses Zugangssystem

**Bulgaria (BG) Bulgaria**  
**IC: Dokumenten zu emissions**  
 1. Liste der Geräte in Kombination mit einem drahtlosen Zugangssystem zur Kommunikation  
 1.1. Daten  
 1.2. Adresse  
 2. Technische Spezifikationen (mit Angabe, wo eintragbar spezifiziert)  
 2.1. Liste der Spezifikationen  
 2.2. Modell Nr.  
 2.3. Spezifikation  
 3.1. Harmonisierte Spezifikationen zusammengefasst  
**4. Daten**  
**4.1. Text**

**Czech Republic (CZ) Czech**  
**Problema s označením**  
 1. Typ problému a skvěle se vyznačí vzhledem k odpovědnosti výrobce  
 1.1. Data  
 1.2. Adresa  
 2. Podrobnosti ke DAC je vyznačen na straně odpovědnosti a patří k součástí této problematiky  
 2.1. Datum vydání  
 2.2. Model číslo  
 3. Datum  
 3.1. Aplikace harmonizované směry  
 4. Datum  
 4.1. Datum vydání

**Denmark (DA) Danish**  
**IC: Dokumentationstekning**  
 1. Liste over tekniske dokumentationstekninger tilbehør til den tekniske udstyr  
 1.1. Data  
 1.2. Adresse  
 2. Tekniske specifikationer og andre tekniske oplysninger (hvis relevant)  
 2.1. Produktnavn  
 2.2. Modelnr.  
 3. Dato  
 3.1. Tekniske harmoniserede standarder  
 4. Dato  
 4.1. Dato for udgivelse

**Germany (DE) Deutsch**  
**IC: Dokumentationszeichnung**  
 1. Liste der technischen Zeichnungen zugehörig der technischen Ausrüstung des Mobilfunkgeräts  
 1.1. Daten  
 1.2. Adresse  
 2. Technische Zeichnungen und andere technische Angaben (falls relevant)  
 2.1. Produktname  
 2.2. Modell-Nr.  
 3. Datum  
 3.1. Technische harmonisierte Normen  
 4. Datum  
 4.1. Ausgabedatum

**Estonia (EE) Estonian**  
**IC: Võtmedokumentatsioon**  
 1. Nimekirja tehniliste dokumentatsioonide kohta seadmete kohta  
 1.1. Andmed  
 1.2. Aadressid  
 2. Tehnilised spetsifikatsioonid ja muud tehnilised andmed (vajadusel)  
 2.1. Toote nimetus  
 2.2. Modeli number  
 3. Kuupäev  
 3.1. Harmoniseeritud standardid  
 4. Kuupäev  
 4.1. Dokumentatsiooni kuupäev

**Finland (FI) Finnish**  
**Dokumentointiaineisto**  
 1. Luettelo teknisten dokumentaatioiden nimistä ja kuvauskuvausta  
 1.1. Data  
 1.2. Sijainti  
 2. Dokumentaation tekniset tiedot (tarvittaessa)  
 2.1. Tuotteen nimi  
 2.2. Mallinumero  
 3. Päiväys  
 3.1. Harmonisoidut standardit

**France (FR) French**  
**IC: Documents de conformité**  
 1. Liste des équipements en combinaison avec un système d'accès sans fil  
 1.1. Données  
 1.2. Adresse  
 2. Spécifications techniques (à indiquer si applicable)  
 2.1. Liste des spécifications  
 2.2. Modèle n°  
 3. Date  
 3.1. Applications harmonisées  
 4. Date  
 4.1. Date de publication

**Spain (ES) Spanish**  
**Documentos de Conformidad CE**  
 1. Lista de equipos de acceso inalámbrico en combinación con un sistema de acceso  
 1.1. Datos  
 1.2. Dirección  
 2. Especificaciones técnicas (si procede)  
 2.1. Descripción de las especificaciones  
 2.2. Número de modelo  
 3. Fecha  
 3.1. Normas armonizadas aplicables  
 4. Fecha  
 4.1. Fecha de publicación

**Portugal (PT) Portuguese**  
**Documentos de Conformidade**  
 1. Lista de equipamentos de acesso sem fios em combinação com um sistema de acesso  
 1.1. Dados  
 1.2. Endereço  
 2. Especificações técnicas (se aplicável)  
 2.1. Descrição das especificações  
 2.2. Nº de modelo  
 3. Data  
 3.1. Normas harmonizadas aplicáveis  
 4. Data  
 4.1. Data de publicação

**Croatia (HR) Croatian**  
**IC: Dokumentacija**  
 1. Lista uređaja u kombinaciji s bežičnim pristupnim sustavom  
 1.1. Podaci  
 1.2. Adresa  
 2. Tehničke specifikacije i drugi tehnički podaci (ako je primjenjivo)  
 2.1. Naziv proizvoda  
 2.2. Modelni broj  
 3. Datum  
 3.1. Harmonizirane norme  
 4. Datum  
 4.1. Datum objave

**Italy (IT) Italian**  
**Documenti di Conformità CE**  
 1. Lista di apparecchi di accesso wireless in combinazione con un sistema di accesso  
 1.1. Dati  
 1.2. Indirizzo  
 2. Specifiche tecniche (se applicabile)  
 2.1. Descrizione delle specifiche tecniche  
 2.2. Numero di modello  
 3. Data  
 3.1. Norme armonizzate applicabili  
 4. Data  
 4.1. Data di pubblicazione

**Latvia (LV) Latvian**  
**IC: Dokumentācija**  
 1. Aparātu saraksts bezvadu pieejas sistēmas kombinācijā ar bežvadu pieejas sistēmu  
 1.1. Dati  
 1.2. Adrese  
 2. Tehniskās specifikācijas un citi tehniskie dati (ja attiecīgi)  
 2.1. Produkta nosaukums  
 2.2. Modeļa numurs  
 3. Datums  
 3.1. Harmonizētie standarti  
 4. Datums  
 4.1. Dokumenta izdevuma datums



Serbische Modelle

FOB  
Schlüsselloses Zugangssystem

- 1. Očekivane namenske oznake i oznake za identifikaciju proizvoda
- 1.1. Vozilo
- 1.2. Broj vozila
- 2. Očekivane namenske oznake i oznake za identifikaciju proizvoda, ako se koristi za to:
- 2.1. Loba
- 2.2. Model vozila
- 2.3. Model motora
- 3. Identifikacija
- 3.1. Broj serijske štampane ploče
- 4. Identifikacija
- 4.1. Fabrika

Štampane ploče (DIN)

- 1. Očekivane namenske oznake i oznake za identifikaciju proizvoda
- 1.1. Broj serijske štampane ploče za identifikaciju ovog motora
- 1.2. Broj motora
- 2. Očekivane namenske oznake i oznake za identifikaciju proizvoda
- 2.1. Model motora
- 2.2. Model NO
- 2.3. Model motora
- 3. Identifikacija
- 3.1. Broj serijske štampane ploče
- 4. Identifikacija
- 4.1. Broj serijske štampane ploče

Identifikacija (DIN)

- 1. Očekivane namenske oznake i oznake za identifikaciju proizvoda
- 1.1. Broj serijske štampane ploče za identifikaciju ovog motora
- 1.2. Broj motora
- 2. Očekivane namenske oznake i oznake za identifikaciju proizvoda
- 2.1. Model motora
- 2.2. Model NO
- 2.3. Model motora
- 3. Identifikacija
- 3.1. Broj serijske štampane ploče
- 4. Identifikacija
- 4.1. Broj serijske štampane ploče

Štampane ploče (DIN)

- 1. Očekivane namenske oznake i oznake za identifikaciju proizvoda
- 1.1. Broj serijske štampane ploče za identifikaciju ovog motora
- 1.2. Broj motora
- 2. Očekivane namenske oznake i oznake za identifikaciju proizvoda
- 2.1. Model motora
- 2.2. Model NO
- 2.3. Model motora
- 3. Identifikacija
- 3.1. Broj serijske štampane ploče
- 4. Identifikacija
- 4.1. Broj serijske štampane ploče

Identifikacija (DIN)

- 1. Očekivane namenske oznake i oznake za identifikaciju proizvoda
- 1.1. Broj serijske štampane ploče za identifikaciju ovog motora
- 1.2. Broj motora
- 2. Očekivane namenske oznake i oznake za identifikaciju proizvoda
- 2.1. Model motora
- 2.2. Model NO
- 2.3. Model motora
- 3. Identifikacija
- 3.1. Broj serijske štampane ploče
- 4. Identifikacija
- 4.1. Broj serijske štampane ploče

Štampane ploče (DIN)

- 1. Očekivane namenske oznake i oznake za identifikaciju proizvoda
- 1.1. Broj serijske štampane ploče za identifikaciju ovog motora
- 1.2. Broj motora
- 2. Očekivane namenske oznake i oznake za identifikaciju proizvoda
- 2.1. Model motora
- 2.2. Model NO
- 2.3. Model motora
- 3. Identifikacija
- 3.1. Broj serijske štampane ploče
- 4. Identifikacija
- 4.1. Broj serijske štampane ploče

- 1.1. Očekivane namenske oznake i oznake za identifikaciju proizvoda
- 4. Identifikacija
- 4.1. Broj serijske štampane ploče

Štampane ploče (DIN)

Identifikacija (DIN)

Identifikacija (DIN)

Identifikacija (DIN)

Identifikacija (DIN)

Identifikacija (DIN)

Identifikacija (DIN)

Identifikacija (DIN)

Identifikacija (DIN)

Identifikacija (DIN)

Identifikacija (DIN)

Identifikacija (DIN)

Identifikacija (DIN)

Identifikacija (DIN)

Identifikacija (DIN)

Identifikacija (DIN)

Identifikacija (DIN)

Identifikacija (DIN)

Identifikacija (DIN)

Identifikacija (DIN)

Identifikacija (DIN)

Identifikacija (DIN)

Identifikacija (DIN)

Identifikacija (DIN)

Identifikacija (DIN)

Identifikacija (DIN)

Identifikacija (DIN)

Identifikacija (DIN)

Identifikacija (DIN)

Identifikacija (DIN)

Identifikacija (DIN)

Identifikacija (DIN)

Identifikacija (DIN)

Identifikacija (DIN)

Identifikacija (DIN)

Identifikacija (DIN)

Identifikacija (DIN)

Identifikacija (DIN)

Identifikacija (DIN)

Identifikacija (DIN)

Identifikacija (DIN)

Identifikacija (DIN)

Identifikacija (DIN)

Identifikacija (DIN)

Identifikacija (DIN)

Identifikacija (DIN)

Identifikacija (DIN)

Identifikacija (DIN)

Identifikacija (DIN)

Identifikacija (DIN)

## Serbische Modelle

## Freisprecheinrichtung\* (Modelle mit Audiosystem mit Farbdisplay)

	Akcionarsko društvo za ispitivanja kvaliteta KVALITET NB Акционарско друштво за испитивања квалитета КВАЛИТЕТ НБ Joint-stock company for quality testing KVALITET NB		
<b>POTVRDA O USAGLAŠENOSTI - RITTO</b> Eng: <b>P1819027700</b> <b>CONFIRMATION OF CONFORMITY - R&amp;TTE</b> No:			
Podnosioc zahteva: Applicant:			
RITTE CONSULTING DOO 11000 BEOGRAD-RANKOVA KNEZA VIŠESLAVA 6312 7			
Vrsta opreme: Equipment category:			
AUDIO UREĐENJA ZA AUTOMOBIL SA BLUETOOTHOM			
Oznaka tipa/modela: Equipment type/model:			
AVH-1882H			
Nazivna marka: Equipment brand:			
HONDA			
Proizvođač: Manufacturer:			
PIONEER CORPORATION JAPAN			
Vrednovana dokumentacija:    Evaluated documentation:			
Laboratorija:    Beogradski laboratorij: U.I. Jagan, Inc.: 19331675, 04.12.2017 / Испитивање:    Београдски лабораториј: ДИВЕРСИ, У.И. Јапан, Инк.: 19331675-0, 04.12.2017 / Лабораторија:    РИТТОРАИТЕ, У.И. Јапан, Инк.: Шпанија ЕИЦ, Лаб.: 119331675-0, 04.12.2017 / Тестирање:    119331675, 25.11.2017 / Извештај:    119331675-0, 04.12.2017 /			
Na osnovu gore navedene dokumentacije utvrdjeno je da gore navedena oprema zadovoljava zahteva Pravilnika o radijskoj opremi i telekomunikacionoj terminalnoj opremi (E, glava IV, RS, 17/2012). On the basis of the above mentioned documentation it has been determined that the above mentioned equipment fulfills the requirements of the Wireless and Radio Equipment and Telecommunication Terminal Equipment (Official Gazette RS, 17/2012).			
Na osnovu gore navedene dokumentacije potvrđeno je da gore navedena oprema zadovoljava zahteva Pravilnika o radijskoj opremi i telekomunikacionoj terminalnoj opremi (E, glava IV, RS, 17/2012). On the basis of the above mentioned documentation it has been confirmed that the above mentioned equipment fulfills the requirements of the Wireless and Radio Equipment and Telecommunication Terminal Equipment (Official Gazette RS, 17/2012).			
Mesto i datum izdavanja:    VAS do: Place and date:    Vast do: NB, 26.02.2019.    25.02.2022.			
			Deputirani direktor  Vladimira Vukasinovic, dipl.ist.
Ova dokumentacija važi samo za proizvode koji su izdati sa proizvodnje koji su bili predmet verifikacije. This documentation is valid only for products that were issued from production that were the subject of verification. Ova dokumentacija važi samo za proizvode koji su izdati sa proizvodnje koji su bili predmet verifikacije. This documentation is valid only for products that were issued from production that were the subject of verification.			
Bld. Svetog Save Kosara 63-06, 11000, Beograd, Srbija. Tel: 011 2612-165, 200-024. Fax: 011 2612-000, 200-000 e-mail: s.fine@kvalitet.co.rs,    http://www.kvalitet.co.rs			

\* Nicht bei allen Modellen verfügbar



Serbische Modelle

Freisprecheinrichtung\*  
(Modelle mit Audiosystem)

Ovim, Panasonic, deklariše da je AH2001 u skladu sa osnovnim zahtevima i ostalim relevantnim odredbama Direktive 2014/53/EU.

**Panasonic**

EU Declaration of Conformity  
Document Number: PA3-1E0010-01

**Manufacturer**

Name : Panasonic Corporation  
Address : 4-1-8 Honcho, Tsuzuki-ku, Yokohama-shi, Kanagawa-ken, 224-8502, Japan

**Object of Declaration** < A >

Product Name : CAR ALCOHOL UNIT AS5Y 5A0  
Trade Name : Panasonic  
Model Number : CL-MH08E1J1T; CL-MH08E1J2T; CL-MH08E1J3T; CL-MH08E1J4T  
CL-MH08E1J5T; CL-MH08E1J6T; CL-MH08E1J7T; CL-MH08E1J8T; CL-MH08E1J9T  
CL-MH08E1J0T; CL-MH08A1J1T; CL-MH08A1J2T; CL-MH08A1J3T; CL-MH08A1J4T  
CL-MH08E1J5T; CL-MH08E1J6T; CL-MH08E1J7T; CL-MH08E1J8T; CL-MH08E1J9T

Model ID : AH0001  
Type Number : series as Model Number

**CE Requirements**

This declaration of conformity is issued under the sole responsibility of manufacturer. The object of the declaration described above is in conformity with the requirements of the following EU regulations and harmonized standards:

Directive : 2014/53/EU RED < B >

Harmonized Standard(s) : EN 60966-2:2014; EN 62311:2008; EN 301 490-1 V2.1.2:2017; EN 301 490-2 V2.1.2:2017  
EN 301 490-3 V2.1.2:2017; EN 301 490-4 V2.1.2:2017; EN 301 490-5 V2.1.2:2017; EN 301 490-6 V2.1.2:2017  
EN 301 833 V2.1.2:2017; EN 300 340 V2.1.2:2017; EN 300 410 V1.1.1:2017 < C >

Notified Body  
MCCOM Labs Inc., Number: E550  
Type Examination Certificate No. DEP0196/22 Apr 2019 / Rev. C  
161 address 173 Boulder Creek, Pleasanton, California 94566, USA

**Additional Information** < D >

5/9/2017 *[Signature]*  
Date of Issue / Signature  
Ovom Jibkova / manager  
Factual Name / Title

0.7. Mai. 2010 *[Signature]*  
Date of Issue / Signature  
Nils Erdmann  
Authorised Representative  
Panasonic Testing Centre  
Panasonic Building Europa GmbH  
Wendehof 6, 22615 Hamburg, Germany

Serbische Modelle

Toter-Winkel-Assistent (BSI)\*/Ausparkassistent\*



Dieses Produkt entspricht den technischen Bestimmungen Serbiens



**PATEA**  
Prijemnik i odašiljač  
radiofrekvencijskih talasâ



M011-13-13

Broj: 1-51-34540-1705/13-3  
Datum: 18.10.2014.  
Beograd

**POSLUŽBA O UČASTI U SAHODNOSTI**  
*Certificate of conformity*

**Broj: 3d540-1705/13-3**  
№:

<p><b>Poslovnica izdavalca:</b> RTTE Consulting d.o.o Beograd 11000 Beograd, Matije Gupca 28/29</p> <p><b>Broj proizvoda:</b> Radiu erodni pomoćnik</p> <p><b>Programski oznaka:</b> 21 GHz Narrowband Radar 24009</p> <p><b>Šifra tipa modela/oznaka proizvoda:</b> Autolay / 05347M</p> <p><b>Proizvođač proizvoda:</b> Autolay - ST Inc., 30515 American Drive, Southfield, MI 48034, USA</p>	<p><b>Poslovnica dobavljača:</b> RTTE Consulting d.o.o Beograd 11000 Beograd, Matije Gupca 28/29</p> <p><b>Broj proizvoda:</b> Radiu erodni pomoćnik</p> <p><b>Programski oznaka:</b> 21 GHz Narrowband Radar 24009</p> <p><b>Šifra tipa modela/oznaka proizvoda:</b> Autolay / 05347M</p> <p><b>Proizvođač proizvoda:</b> Autolay - ST Inc., 30515 American Drive, Southfield, MI 48034, USA</p>
--	---

Serijski broj/oznaka	Dokazivanje usklađenosti sa zahtevima iz ovog lista	Ime odgovornog proizvođača
SRP8 13 02150 20 0	462-1286 (14.06.2012)	Compliance Worldwide Ltd.
SRP9 13 00950 1 21 01 - S 1 20 0 - 11 21 01 (12/2011)	14818 (7-01-09-B) (13.09.2012)	Compliance Worldwide Ltd.
SRP8 13 001 020 1 1 1 0 1 2012	1-1818924142 (18.07.2012)	Compliance Worldwide Ltd.
SRP5 13 301 009 3 1 1 1 1 2012	462-1286 (14.06.2012)	Compliance Worldwide Ltd.

Pregledom dokumentacije, gore navedene dokumentacije, utvrđeno je da je usklađenost gore navedene oznake sa zahtevima iz ovog lista. Pregledana je radna verzija i test dokumentacije (proverljivi) oznaka (Serijski brojevi) PC\*, broj (1112) i radna verzija dokumentacije. Putem odgovornika za gore navedenu dokumentaciju izdavalca potvrđujemo usklađenost. Ova potvrda važi od dana izdavanja.

The above certificate is the official statement of compliance, it has been generated after the majority of the above mentioned equipment has been tested and found to conform to the CE Marking Requirements and Technical Specifications. The test equipment of PC, no. 1112) has been duly proved. The full compliance for the above mentioned equipment documentation shall be ensured by the applicant. The certificate shall be valid from the date of issuance.

**Broj potvrde:** -  
18040600000

**Datum:** 18.10.2014.  
Yafsa.pdf

**PROJEKTOR**

*M. Mijalković*  
Potpis i pečat  
of the cert. engineer



\*Nicht bei allen Modellen verfügbar  
 \*Not available for all models

Informationen

\* Nicht bei allen Modellen verfügbar



Прегледом достављене, горе наведене документације, утврђено је да је усклађеност горе наведене опреме са битним захтевима из члана 4. Правилника о радио опреми и телекомуникационој терминолозији опреми („Службена гласник РС”, број 11/12) правилно досађана. Пуну одговорност за горе наведено достављену документацију стручним надвеселица издате. Ова изјавна важи три године од дана издавања.

*Having considered the above mentioned submitted documentation, it has been determined that the conformity of the above mentioned equipment with the essential requirements referred to in Art. 4 of Rules on Radio Equipment and Telecommunication Terminology (Official Gazette of RS, no. 11/12) had been duly proved. The full responsibility for the above mentioned submitted documentation shall be assumed by the applicant. The certificate shall be valid three years from the date of issuance.*

Број протокола: -  
 Certificate number:

Валид од: 07.02.2019.  
 Valid from:

Валид до: 07.02.2022.  
 Valid until:

ДИРЕКТОР  
  
 Д-р Владислав Тантор  
 Директор и потпис  
 Dir. and signature

Република Српска  
 Министарство саобраћаја, инфраструктуре, енергетике и комуникација  
 Федерална агенција за техничко регулисање  
 Београд, Београдски пут 41 | 11040 Београд  
 Контакт: +381 11 264 4133  
 www.rg.gov.rs

3/2

Ukrainische Modelle

BCM

Schlüsselloses Zugangssystem

<https://www.sws.co.jp/en/product/document/certificate/HAR0001>

Таким чином, компанія Sumitomo Wiring Systems, Ltd. заявляє, що радіотехнічне обладнання типу HAR0001 відповідає Директиві 2014/53 / ЄС.

Повний текст декларації ЄС про відповідність доступний за наступною Інтернет-адресою:

<https://www.sws.co.jp/en/product/document/certificate/HAR0001>

Аншрифт:

1820, Nakanoike, Mikkaichi-cho, Suzuka, Mie 513-8631 JAPAN

Herstellername:

Sumitomo Wiring Systems, Ltd.

Betriebsfrequenzbereich:

Frequenzbänder, in denen das Funkgerät betrieben wird:

125 kHz, 433,92 MHz.

Maximale Ausgangsleistung:

Maximale übertragene Funkfrequenzleistung in den Frequenzbändern, in denen das Funkgerät arbeitet:

107,2 dBuV/m auf 10 m.

Name des Importeurs:

Pride Motor LLC

Аншрифт:

12, Sagaydachnogo Str., Kyiv, 04070, Ukraine

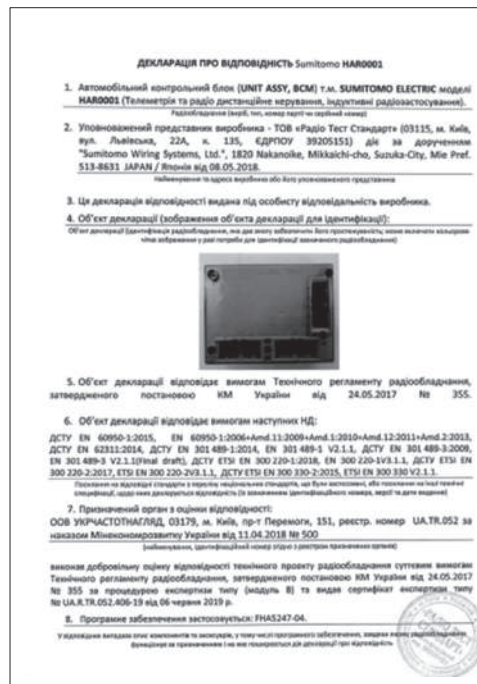



Ukrainische Modelle

Freisprecheinrichtung\*  
(Modelle mit Audiosystem mit Farbdisplay)

<http://www.pioneer-car.eu/compliance>

Anschrift:

28-8, Honkomagome 2-chome, Bunkyo-ku, Tokyo 113-0021, Japan

Herstellername:

Pioneer Corporation

Betriebsfrequenzbereich:

2400–2483,5 MHz

Maximale Ausgangsleistung:

+4 dBm

Name des Importeurs:

Pride Motor LLC

Anschrift:

12, Sagaydachnogo Str., Kyiv, 04070, Ukraine

**ДЕКЛАРАЦІЯ ПРО ВІДПОВІДНІСТЬ**

1. **Регістраційний: Випускник** ПЕЕЕ 541 901 451 1 АМ ОМГ, ГМ, ДАВ  
*(назва, тип, номер моделі чи серійної копії)*

2. **ТОВ «Нарівакс-Україна»** (офіс: 314, вул. Крива 130, м. Миколаїв, Закарпатська обл., 72319, Україна, код ЄДРПОУ 375601348).

*(назва виробника чи імпортера або його повноваженого представника)*

3. **Це декларация відповідності вказана від особисту відповідальності виробника.**

4. **Об'єкт декларації:**  
Назва об'єкта: **Програвач мультимедійний (Сист. Audio);**  
Модель: **AVH-6400ZL;**  
Торговельна марка: **«PIONEER»;**  
Виробник: **«PIONEER CORPORATION»** (23-1 Yamada, Kasugai-shi, Saitama-ken 350-8355, JAPAN) / **«PIONEER CORPORATION»** (23-1 Yamada, Kasugai-shi, Saitama-ken 350-8355, JAPAN);  
Місце виробництва: **«PIONEER MANUFACTURING THAILAND CO., LTD.»** (Bangor Industrial Park, 1/11 Moo. 9, Tambon Kachan, Amphur 12/100, Rayong-eei-ayudhya 3210, Thailand) / **«PIONEER MANUFACTURING THAILAND CO., LTD.»** (Rama Industrial Park, 1/11, Mu-9, Tambon Krasak, Amphur 12/100, Rayong-eei-ayudhya 3210, Thailand);  
*(назва моделі або серійної копії):* **призначено відповідальність серійно.**  
*(інформація про відповідність до вимог законодавства про технічне регулювання, затвердженого постановою Кабінету Міністрів України від 24.05.2017р. № 355)*

5. **Об'єкт декларації відповідає вказані «Технічні» в регуляторні розробки, затверджені незалежно Кабінету Міністрів України від 24.05.2017р. № 355.**

6. **Стандарти з окремих національних стандартів, що були застосовані, та інші стандарти з техніки інформації, щодо яких дискутується відповідність:**  
*(вказати номер і повномовне розкриття):*  
ДСТУ EN 60950-1:2017 (EN 60950-1:2014, AC:2017, A1:1:2017, IUT/TC 60665:2014, MOD, Сер 1:2017, Сер 2:2018, IET);  
ДСТУ EN 60950-1-2:2014 (EN 60950-1-2:2014);  
ДСТУ EN 301 488-17:2008 (ETSI EN 301 488-17:2002, IET);  
об'єднані європейські директивні документи (прямі / еквівалентні розкриття):  
ДСТУ EN 301 488-17:2008 / IET; EN 301 488-17:2002, IET);  
Дир. ЕТН EN 303 345 V1.1.7 (2017-03).

*(для відповідності до національного законодавства, прямих чи інших вимог)*

7. **Примітний серія з одним відомим (значить) ОМГ об'єкт серійної «Pioneer сервісний» матеріальний код виробника: EN 124 78-632**  
*(назва виробника, ідентифікаційний номер моделі / регуляторні примітки серії)*

**Вказана робота з одним відомим імені на програмному екрані типу (Модель, В) (назва виробника або ОМГ)**

**на який сервісний екран типу: 26 UA832-CT 2005-19 від 06 березня 2019 р.**  
*(опис вимог чинного законодавства України відповідно)*

8. **Додаткова інформація:**

Повністю всі дані та за договором датовані від 10.02.2019р. «PIONEER CORPORATION» 23-1 Yamada, Kasugai-shi, Saitama-ken 350-8355, JAPAN розповсюдили представником в Україні ТОВ «Нарівакс-Україна».

м. Миколаїв, Україна  
*(назва та адреса місця)*

06 березня 2019 р.

Директор  
ТОВ «Нарівакс-Україна»

О. В. Шестерін

*(підпис)*

Візит на роботу  
з ДОВ ТОВ «Нарівакс-Україна»  
18.6.17 Д. Шестерін - Д  
SP. 02. 4600

Ukrainische Modelle

Freisprecheinrichtung\*  
(Modelle mit Audiosystem)

<https://service.panasonic.ua/>

справжнім Panasonic Corporation заявляє, що тип радіообладнання AH2001 відповідає Технічному регламенту радіообладнання; повний текст декларації про відповідність доступний на веб-сайті за такою адресою:

<https://service.panasonic.ua/>

(розділ «Технічне регулювання») моделі; [AH2001]

Anschrift:

4261 Ikonobe-cho, Tsuzuki-ku, Yokohama City, 224-8520, Japan

Herstellername:

Panasonic Corporation

Betriebsfrequenzbereich:

Spezifikationen von Bluetooth

Frequenzband: 2402-2480 MHz

Spezifikationen für 2,4-GHz-WLAN

Frequenzband: 2.412–2.472 MHz

Maximale Ausgangsleistung:

Spezifikationen von Bluetooth

Maximale Ausgangsleistung: 0,1 dBm

Spezifikationen für 2,4-GHz-WLAN

Maximale Ausgangsleistung: 11,9 dBm

Name des Importeurs:

Pride Motor LLC

Anschrift:

12, Sagaydachnogo Str., Kyiv, 04070, Ukraine

**ДЕКЛАРАЦІЯ ПРО ВІДПОВІДНІСТЬ Panasonic Corporation AH2001**

- Автомобільний аудіосистеми з дисплеєм (UNIT ASSY DA) т.м. Panasonic Corporation моделі AH2001 з обладнанням радіосистеми (Інтерфейс: норматив дивись IEEE 802.11 a/b/g/n/ac, IEEE 802.15.1 Bluetooth) та GPS-приймачів.  
Радіообладнання (вироб. тип, номер партії чи серійний номер)
- Уповноважений представник виробника - ТОВ «Радио Тест Стандарти» (03115, м. Київ, вул. Львівська, 22А, в. 135, ЄДРПОУ 39205151) діє за дорученням "Panasonic Corporation", 4261 Ikonobe-cho, Tsuzuki-ku, Yokohama-shi, Kanagawa-ken 224-8520, Japan / Японія від 30.01.2018.  
Назва/адреса та адреса виробника або його уповноваженого представника
- Ця декларація відповідності видана під особистою відповідальністю виробника.
- Об'єкт декларації (названня об'єкта декларації для ідентифікації):  
Об'єкт декларації (назва виробника радіообладнання, на дані якого забезпечено його функціональність, номер моделі, назву виробника та/або номер і/або назви для ідентифікації конкретного радіообладнання)



- Об'єкт декларації відповідає вимогам Технічного регламенту радіообладнання, затвердженого постановою КМ України від 24.05.2017 № 355.
- Об'єкт декларації відповідає вимогам наступних НД:  
ДСТУ EN 60958-2017, IEC 60958-2014, ДСТУ EN 60958-2017, EN 60958-2014 (Part 1 and 2), ДСТУ EN 62311-2014, ДСТУ EN 301 489-2-2014, ETSI EN 301 489-2 V2.1.1 (2017-02), ДСТУ ETSI EN 301 489-2:2006, Final Draft ETSI EN 301 489-3 V2.1.1 (2017-09), ДСТУ EN 301 489-3:2014, ETSI EN 301 489-3 V2.1.1 (2017-02), ДСТУ ETSI EN 301 489-3:2008, ETSI EN 301 489-3 V2.1.1 (2017-02), ДСТУ EN 301 489-1:2014, ETSI EN 301 489-1 V2.1.1 (2017-02), ДСТУ ETSI EN 301 489-1:2008, Draft ETSI EN 301 489-19 V2.1.0 (2017-03), ДСТУ EN 55032:2017, EN 55032:2015 + AC:2016, Class B, EN 55035:2017, ДСТУ ETSI EN 301 893:2017, ETSI EN 301 893 V2.1.1 (2017-05), ДСТУ ETSI EN 300 328:2017, ETSI EN 300 328 V2.1.1 (2016-11), ДСТУ ETSI EN 300 440-2:2014, ETSI EN 300 440 V2.1.1 (2017-09), ETSI EN 300 432 V1.1.1 (2017-06).  
Посилання на вказані стандарти в порядку зменшення ступеня, на який встановлено, що відповідає на дані технічні специфікації, кожен має декларувати відповідність із зазначеними ідентифікаційними номерами, перші та дані вказані
- Привласнений орган з оцінки відповідності:  
ООВ УРЧАСТОВАТНАТЛРД, 03179, м. Київ, пр-т Пароскопа, 151, реєстр. номер UA.TR.052 за наказом Міністерства розвитку України від 11.04.2018 № 500  
(Ідентифікаційний номер органу з оцінки відповідності)

внесена добровільну оцінку відповідності технічного проекту радіообладнання сформованим вимогам Технічного регламенту радіообладнання, затвердженого постановою КМ України від 24.05.2017 № 355 за процедурою експертизи типу (модуль В) та видає сертифікат 

№ UA.TR.052.361-19 від 24 травня 2019 р.

Informationen

\* Nicht bei allen Modellen verfügbar







Ukrainische Modelle

Freisprecheinrichtung\*  
(Modelle mit Audiosystem)

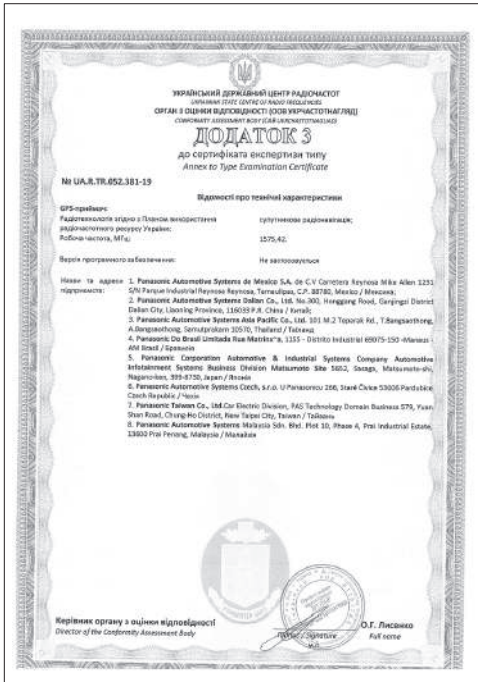

Ukrainische Modelle

Toter-Winkel-Assistent (B51)\* /Ausparkassistent\*

Anschrift:  
 26545 American Drive Southfield, Michigan, 48034 USA  
 Herstellername:  
 Veoneer US, Inc.  
 Betriebsfrequenzbereich:  
 24,125 GHz  
 Maximale Ausgangsleistung:

- рабочая частота, ГГц	24,125;
- пікова еквівалентна ізотропно-випромінювальна потужність (с.і.р.), мВт (дБм)	100 (20);
- клас випромінювання	180MPON;
- ширина смуги частот випромінювання передатчика на рівні мінус 30 дБ - контрольна, не більше, МГц	250;

Name des Importeurs:  
 Pride Motor LLC  
 Anschrift:  
 12, Sagaydachnoho Str., Kyiv, 04070, Ukraine

**ДЕКЛАРАЦІЯ ПРО ВІДПОВІДНІСТЬ № VEONEER.UKR.355-5/19**

1. Работоблагодотворення (марка, тип, номер моделі чи серійний номер)  
 Пристрій автомобільної радіолокації для аналізу об'єкта (24 GHz SRK Navigation) торговельної марки Veoneer моделі 6214734

2. Найменування та адреса виробника або його уповноваженого представника  
 Виробник: "Veoneer LLC, Inc.", 26545 American Drive, Southfield, Michigan 48034, США ("Veoneer US, Inc.", 26545 American Drive, Southfield, Michigan 48034, USA)

3. На декларанті відомості про місце або місця відомості виробника  
 "Veoneer LLC, Inc.", 26545 American Drive, Southfield, Michigan 48034, США ("Veoneer US, Inc.", 26545 American Drive, Southfield, Michigan 48034, USA)

4. Об'єкт декларації (детальніший роз'яснення, ніж це знову зазначено в його проектуванні) може включати колірний чіп, зображення і рай автореєстрації для (автомобільної радіолокації)  
 Пристрій автомобільної радіолокації для виявлення об'єкта (24 GHz SRK Navigation) моделі 6214734

5. Об'єкт декларації відповідає наступним таким технічним регламентам:  
 Технічний регламент радіолокації;

6. Показники як відповідності стандартам з переліку національних стандартів, що були застосовані, або посилання на інші технічні специфікації, щодо яких декларант свідчить відповідність (з зазначенням ідентифікаційного номера, серії та дати виходу):

Група "Національний регламент радіолокації"	Стандарт	Випуск проекту виробника	Випробувальні лабораторії (або інші авторизовані агентства)
Застосовані стандарти, що включені до "Переліку національних стандартів, відповідності яких немає: проєктування відповідності радіолокаціїм суттєво незначимі"			
a.1			
Застосовані стандарти, що не включені до "Переліку національних стандартів, відповідності яких немає: проєктування відповідності радіолокаціїм суттєво незначимі"			
№ д. об'єкт 1	ЗСТУ EN 4284-1 (1817) (только Задание 7); ЗСТУ EN 62111-1(264)	8098 від 17.08.2019	ВНІ РІУ з ІДІРПТ (20217)
№ д. об'єкт 2	ЗСТУ EN 261 489-1(2014) (см. 8.1, 9.2, 9.3) (з урахуванням ЗСТУ КТН EN 301 489-6(2009))	8098 від 17.08.2019	ВНІ РІУ з ІДІРПТ (20217)
a.2			
a.3			
a.4			
a.5			
a.6			
a.7			

7. Присвоєний орган з офіційною відповідністю **ДЕРЖАВНОГО ПІДПРИЄМСТВА "УКРАЇНСЬКИЙ НАУКОВО-ДОСЛІДНИЙ ІНСТИТУТ РАДІО І ТЕЛЕБІОТЕХНІКИ"**, Регістраційний номер: **UA TR 02**  
 відповідно, ідентифікаційний номер (дані з регістру акредитованих органів)  
 виходить **ІДЕНТИФІКАЦІЙНИЙ**  
 номер (випуск відомостей про ДІР)  
 та номер сертифікату експлуатації типу № 2288.9-СЕТ від 25.10.2019

Informationen

\* Nicht bei allen Modellen verfügbar

Ukrainische Modelle

Toter-Winkel-Assistent (BSI)\* / Ausparkassistent\*



## Ukrainische Modelle

## Notruf (eCall)



справжнім DENSO CORPORATION заявляє, що тип радіобладнання відповідає Технічному регламенту радіобладнання;

повний текст декларації про відповідність доступний на веб-сайті за такою адресою:

<https://www.denso.com/global/en/contact-us/doc/>

модель: OGEY10

смуга радіочастот:

GSM900 (Rx: від 925 до 960 МГц)

GSM1800 (Rx: від 1805 до 1880 МГц)

WCDMA Band1 (Rx: від 2110 до 2170 МГц)

WCDMA Band3 (Rx: від 1805 до 1880 МГц)

WCDMA Band8 (Rx: від 925 до 960 МГц)

LTE Band1 (Rx: від 2110 до 2170 МГц)

LTE Band3 (Rx: від 1805 до 1880 МГц)

LTE Band7 (Rx: від 2620 до 2690 МГц)

LTE Band8 (Rx: від 925 до 960 МГц)

LTE Band20 (Rx: від 791 до 821 МГц)

GPS/GALILEO/EGNOS (Rx: 1575.42 МГц)

виробник: DENSO CORPORATION

адреса: 1-1, Showa-cho, Kariya-shi, Aichi-ken, 448-8661 Japan

Імпортёр: Pride Motor LLC

адреса: 12, Sagaydachnogo Str., Kyiv, 04070, Ukraine

Israelische Modelle

Schlüsselloses Zugangssystem

Toter-Winkel-Assistent (BSI)\* /Ausparkassistent\*

א. השימוש במכשיר הינו על בסיס "משני" ופטור מרשיון הפעלה אלחוטי.  
כלומר – לא מוגן מהפרעות ולא הפרעה למערכות אחרות הפועלות כדין.  
ב. רק "בפעולת בזק" לשימוש עצמי של הלקוח בלבד, הציוד פטור מרשיון הפעלה אלחוטי.  
מתן "שרות בזק" לצד ג' מחייב רשיון מיוחד ממשד התקשורת.  
ג. אסור להחליף את האנטנה המקורית של המכשיר, ולא לעשות בו כל שינוי טכני אחר.

א. השימוש במכשיר פטור מרשיון הפעלה אלחוטי,  
לא מוגן מהפרעות ולא הפרעה למערכות אחרות הפועלות כדין.  
ב. רק "בפעולת בזק" לשימוש עצמי של הלקוח בלבד, הציוד פטור מרשיון הפעלה אלחוטי.  
מתן "שרות בזק" לצד ג' מחייב רשיון מיוחד ממשד התקשורת.  
ג. אסור להחליף את האנטנה המקורית של המכשיר, ולא לעשות בו כל שינוי טכני אחר.





**Marokkanische Modelle**

<b>FOB Schlüsselloses Zugangssystem</b>	<b>Freisprecheinrichtung (HFT) (Modelle mit Audiosystem)</b>
AGRÉÉ PAR L'ANRT MAROC	AGRÉÉ PAR L'ANRT MAROC
Numéro d'agrément:	Numéro d'agrément:
MR 19082 ANRT 2019	MR 19569 ANRT 2019
Date d'agrément:	Date d'agrément:
26 MARS 2019	25.04.2019

**Notruf (eCall)**

Modell: OGEY10  
MAROKKO: 23519/2020

**Modelle für Jordanien**

**Notruf (eCall)**

Herstellername:  
DENSO  
Anschrift:  
1-1, Showa-cho, Kariya-shi, Aichi-ken, 448-8661, Japan  
Modell:  
OGEY10

## Ziffern

12-Volt-Batterie .....	570
Ladesystemanzeige .....	110
Wartung (Austausch) .....	573
Wartung (Überprüfung der 12-Volt-Batterie) .....	570
Wenn die 12-Volt-Batterie entladen ist .....	608

## A

### Abblenden

Scheinwerfer .....	191
--------------------	-----

Abblendlicht-Anzeige .....	191
----------------------------	-----

Abgenutzte Reifen .....	565
-------------------------	-----

ABS (Antiblockiersystem) .....	503
--------------------------------	-----

Abschaltanzeige für Beifahrerairbag .....	74
---	----

### Abschleppen Ihres Fahrzeugs

Notfall .....	626
---------------	-----

Abschleppen im Notfall .....	626
------------------------------	-----

### Adaptive Geschwindigkeitsregelung (ACC)

mit Stauassistent .....	448
-------------------------	-----

Anzeige (weiß/grün) .....	120
---------------------------	-----

### Adaptive Geschwindigkeitsregelung (ACC)

#### mit Stauassistent (LSF)

Anzeige (orange) .....	120
------------------------	-----

Additive, Motoröl .....	544
-------------------------	-----

Aha™ .....	325
------------	-----

Airbags .....	56
---------------	----

Abschaltanzeige für Beifahrerairbag .....	74
---	----

Airbagpflege .....	75
--------------------	----

Anzeige .....	73, 113
---------------	---------

Datenrecorder .....	1
---------------------	---

Frontairbags (SRS) .....	58
--------------------------	----

Knieairbag des Fahrers .....	64
------------------------------	----

Kopfairbags .....	71
-------------------	----

Mittlerer Airbag .....	66
------------------------	----

Nach einem Zusammenstoß .....	58
-------------------------------	----

Seitenairbags .....	68
---------------------	----

Sensoren .....	56
----------------	----

### Aktiver Spurhalteassistent (LKAS) .....

Anzeige (grün) .....	121
----------------------	-----

Anzeige (orange) .....	121
------------------------	-----

### Aktueller Kraftstoffverbrauch .....

#### Aktueller Modus für ACC mit

Stauassistent und LKAS .....	140
------------------------------	-----

### Akustisches Fahrzeug-Warnsystem .....

#### Alarmanlage .....

Alarmanzeige .....	118
--------------------	-----

Super-Verriegelung .....	183
--------------------------	-----

Wegfahrsperranzeige .....	118
---------------------------	-----

AM/FM-Radio .....	250, 314
-------------------	----------

Android Auto .....	341
--------------------	-----

Anhalten .....	506
----------------	-----

Anhänger mit Schlüsselnummer .....	168
------------------------------------	-----

Anhängerbetrieb .....	396
-----------------------	-----

### Antiblockiersystem (ABS) .....

Anzeige .....	113
---------------	-----

### Anzeige

Stabilisierungsprogramm (VSA) OFF ....	114, 421
--	----------

Anzeige anpassen .....	154
------------------------	-----

#### Anzeige für elektrische

Servolenkung (EPS) .....	114, 616
--------------------------	----------

Anzeige niedriger Ölstand .....	619
---------------------------------	-----

Anzeige niedriger Tankfüllstand .....	112
---------------------------------------	-----

Anzeigeeinstrumente .....	138
---------------------------	-----

## Anzeigen

12-Volt-Batterieadesystem .....	110
---------------------------------	-----

#### Adaptive Geschwindigkeitsregelung (ACC)

mit Stauassistent .....	120, 448
-------------------------	----------

Alarm .....	118
-------------	-----

Antiblockiersystem (ABS) .....	113
--------------------------------	-----

Auto-Hold-Bremsfunktion .....	108, 500
-------------------------------	----------

Blinker- und Warnblinker .....	116
--------------------------------	-----

ECON-Modus .....	118
------------------	-----

Ein/Aus-Anzeige für Beifahrerfrontairbag .....	113
--	-----

Elektrische Servolenkung (EPS) .....	114
--------------------------------------	-----

EV .....	110
----------	-----

Fehlfunktionsanzeige .....	110
----------------------------	-----

Fernlicht .....	117
-----------------	-----

Fernlichtassistent .....	116
--------------------------	-----

#### Feststellbremse und

Bremsanlage (orange) .....	109, 617
----------------------------	----------

#### Feststellbremse und

Bremsanlage (rot) .....	107, 617
-------------------------	----------

#### Geringer Reifendruck/

Druckverlust-Warnsystem .....	115
-------------------------------	-----

Geschwindigkeitsbegrenzer .....	119
---------------------------------	-----

Getriebesystem .....	111
----------------------	-----

Intelligenter Geschwindigkeitsbegrenzer .....	119
---	-----

Leuchten an .....	117
-------------------	-----

Nebelscheinwerfer .....	117
-------------------------	-----

Nebelschlussleuchte .....	117
---------------------------	-----

Niedriger Tankfüllstand .....	112
-------------------------------	-----

Ready .....	110
-------------	-----

Schaltposition .....	111
----------------------	-----

Sicherheitsanzeige (grün/grau) .....	124
--------------------------------------	-----

Sicherheitsanzeige (orange) .....	122
-----------------------------------	-----

Sicherheitsgurterinnerung .....	112
---------------------------------	-----

Spurhalteassistent (LKAS) .....	121	Einschränkungen bei manueller Bedienung .....	303	<b>Austausch</b>	12-Volt-Batterie .....	573
Spurhalteassistent (RDM) bereit .....	121	Einstellen der Uhrzeit .....	304	Glühlampen .....	555	
Stabilisierungsprogramm (VSA) .....	114	Einstellungen für Systemaktualisierungen ....	310	Hinterer Scheibenwischergummi .....	563	
Stromversorgungssystem .....	109, 619	Fehlermeldungen .....	377	Scheibenwischergummis .....	560	
Systemmeldung .....	116	FLAC/PCM/WAVE/MP4/AVI/MKV/ ASF/WMV .....	326	Sicherungen .....	620, 622, 624	
Tür und Heckklappe geöffnet .....	41	Hintergrundbild-Einstellung .....	246, 305	<b>Austausch der Glühlampen</b>	Rückfahrlicht .....	557
Wegfahrsperrung .....	118	Honda Personal Assistant .....	292	<b>Austausch von Glühlampen</b> .....	555	
Zusätzliche Sicherheitssysteme .....	113	Integrierte Apps .....	333	Bremslichter .....	556	
<b>Apple CarPlay</b> .....	337	iPod .....	257, 322	Gepäckraumleuchten .....	559	
<b>Armaturenbrett</b> .....	105	Klangeinstellungen .....	248, 307	Hintere Blinker .....	556	
Helligkeitseinstellung .....	206	MP3/WMA/AAC .....	260, 326	Hintere Kennzeichenleuchte .....	558	
<b>Armlehne</b> .....	221	On-Board-Fahrerhandbuch .....	291	Hochgesetzte Bremsleuchte .....	558	
<b>Audio</b> .....	149	Radio Data System (RDS) .....	251, 317	Nebelscheinwerfer .....	555	
<b>Audio-/Informationsbildschirm</b> .....	244, 296	Reaktivieren .....	240	Nebelschlussleuchte .....	558	
<b>Audio-Fernbedienung</b> .....	243, 289	Sicherheitscode .....	240	Positionsleuchten .....	555	
<b>Audiosystem</b> .....	238	So aktualisieren Sie drahtlos .....	312	Rücklichter .....	556	
Aha™ .....	325	So führen Sie die Aktualisierung durch .....	309	Scheinwerfer .....	555	
Allgemeine Bedienung .....	241, 286	So führen Sie eine Aktualisierung mit einem USB-Gerät durch .....	313	Seitliche Blinklichter/Warnblinklichter .....	555	
Allgemeine Informationen .....	379	Sprachsteuerungsbetrieb .....	293	Tagfahrlicht .....	555	
AM/FM-Radio .....	250, 314	Start .....	285	Vordere Blinklichter .....	555	
Android Auto .....	341	Statusbereich .....	302	<b>Austauschen von Glühlampen</b> .....	555	
Anzeige umschalten .....	244	Systemaktualisierungen .....	309	<b>Auswahl eines Kinderrückhaltesystems</b> .....	82	
App-Kurzbefehl-Funktion .....	297	USB-Anschluss/-Anschlüsse .....	242, 288	<b>Auswahlkнопf (Audio)</b> .....	241	
Apple CarPlay .....	337	USB-Sticks .....	260, 326, 380	<b>Außenpflege</b> .....	584	
Audio-/Informationsbildschirm .....	244, 296	WLAN-Konnektivität .....	335	<b>Außenpflege (Reinigung)</b> .....	584	
Audio-Fernbedienung .....	243, 289	<b>Audiosystem mit Farbdisplay</b> .....	241	<b>Außenspiegel</b> .....	209	
Audiosystemfunktion .....	241, 286	<b>Audiosystem-Diebstahlschutz</b> .....	240	<b>Außentemperaturanzeige</b> .....	140	
Auswählen einer Audio-Quelle .....	302	<b>Ausparkassistent</b> .....	512	<b>Auto-Hold-Bremsfunktion</b> .....	500	
Bluetooth®-Audio .....	263, 330	<b>Ausspersicherung</b> .....	175	Anzeige .....	108, 500	
DAB .....	254, 319	<b>Ausstattungsmerkmale</b> .....	237	<b>Automatische Einklappfunktion der Außenspiegel</b> .....	210	
Diebstahlschutz .....	240					
Display-Einstellung .....	249, 308					

Automatische Intervallschaltung der Scheibenwischer .....	203
---	-----

## B

<b>Batterie</b> .....	14
12-Volt-Batterie-Ladesystemanzeige .....	110
Hochspannung .....	14, 432
Ladesystemanzeige .....	613
Wenn die 12-Volt-Batterie entladen ist .....	608
<b>Bedienungselemente</b> .....	165
<b>Beleuchtung</b> .....	191, 555
Austausch von Glühlampen .....	555
Gepäckraumleuchten .....	223
Innenraum .....	222
Lichtschalter .....	191
Nebelleuchte .....	195
Nebelscheinwerfer .....	195
Tagfahrlicht .....	197
<b>Beleuchtungssteuerung</b> .....	206
<b>Benutzerdefinierte Funktionen</b> .....	155, 265, 345, 352
<b>Benzin</b> .....	29, 519
Aktueller Kraftstoffverbrauch .....	146
Anzeige .....	138
Anzeige niedriger Tankfüllstand .....	112
Einsparung und CO <sub>2</sub> -Emissionen .....	522
Informationen .....	519
Tanken .....	519
<b>Berganfahrhilfe-System</b> .....	399
<b>Betriebsbremse</b> .....	499
<b>Blinker</b> .....	
Anzeigen (Armaturenbrett) .....	116

<b>Bluetooth®-Audio</b> .....	263, 330
<b>Bremsanlage</b> .....	496
Antiblockiersystem (ABS) .....	503
Anzeige .....	107, 109, 615, 617
Auto-Hold-Bremsfunktion .....	500
Betriebsbremse .....	499
Bremsassistentensystem .....	504
Feststellbremse .....	496
Flüssigkeit .....	553

## C

<b>CMBS (präventives Fahrerassistenzsystem)</b> ..	436
--	-----

## D

<b>DAB</b> .....	254, 319
<b>Deaktivierungssystem für Beifahrer-Frontairbag</b> .....	
Anzeige .....	113
<b>Deaktivierungssystem für Beifahrerfrontairbag</b> .....	61
<b>Digitales Fahrerhandbuch</b> .....	291
<b>Dimmen</b> .....	
Rückspiegel .....	208
<b>Display des Audiosystems</b> .....	285
<b>Display-Einstellung</b> .....	249, 308
<b>Druckverlust-Warnsystem</b> .....	423
Anzeige .....	115, 618
Initialisierung .....	424
<b>Durchschnittlicher Kraftstoffverbrauch</b> .....	146
<b>Durchschnittsgeschwindigkeit</b> .....	148

## E

<b>e:HEV</b> .....	13
<b>eCall-Anzeige</b> .....	386
<b>ECON-Modus</b> .....	405
Anzeige .....	118
<b>Einfach</b> .....	143
<b>Einheiten ändern</b> .....	153
<b>Einparkhilfe</b> .....	508
<b>Einschalten der Stromversorgung</b> .....	397
Wird nicht aktiviert .....	605
<b>Einstellen</b> .....	
Armlehne .....	221
Kopfstützen .....	218
Lenkrad .....	207
Scheinwerfer .....	198
Spiegel .....	208
Vordersitze .....	212
<b>Einstellen der Uhr</b> .....	166
<b>Einstellungen</b> .....	155
<b>Elektrische Fensterheber</b> .....	184
<b>Elektrische Servolenkung (EPS)</b> .....	
Anzeige .....	114
<b>Emergency Stop Signal</b> .....	505
<b>Entfrostern von Windschutzscheibe und Fenstern</b> .....	234
<b>Entladene Batterie</b> .....	608
<b>Entriegeln der Türen</b> .....	170
<b>Entriegeln der Vordertüren von innen</b> .....	21
<b>EPS (elektrische Servolenkung)</b> .....	616
<b>EV-Anzeige</b> .....	110

<b>F</b>			
Fahren .....	391		
Bremsen .....	496		
Getriebe .....	402		
Schaltgang .....	403		
Fahrer-Informationdisplay .....	141		
Umschalten des Displays .....	141		
Fahrstabilitätshilfe (VSA) .....	420		
Fahrzeugidentifizierungsnummern .....	635		
Fahrzeugstabilisierungshilfe (VSA)			
OFF-Anzeige .....	114		
Systemanzeige .....	114		
Fahrzykluswertung/Gesamtpunktzahl .....	163		
Fehlerbehebung			
Stromversorgungssystem startet nicht .....	605		
Fehlersuche .....	589		
Abschleppen im Notfall .....	626		
Bremspedal vibriert .....	33		
Durchgebrannte Sicherung .....	620, 622		
Fondtür öffnet nicht .....	34, 178		
Geräusch beim Bremsen .....	35		
Schalthebel lässt sich nicht bewegen .....	610		
Überhitzen .....	611		
Warnanzeigen .....	106		
Warnton ertönt beim Öffnen der Tür .....	34		
Fehlfunktionsanzeige .....	110, 614		
Fenster (Öffnen und Schließen) .....	184		
Fernlichtanzeige .....	117		
Fernlichtassistent .....	199		
Anzeige .....	116		
Fernsteuerung .....	173		
Feststellbremse .....	496		
		Feststellbremsen- und Bremsanlagenanzeige .....	615
		Feststellbremsen- und Bremsanlagenanzeige (orange) .....	109, 617
		Feststellbremsen- und Bremsanlagenanzeige (rot) .....	107, 617
		Filter	
		Staub und Pollen .....	579
		Flüssigkeiten	
		Bremsen .....	553
		Kühlsystem .....	549
		Waschanlage der Windschutzscheibe .....	554
		FM/AM-Radio .....	250, 314
		Freisprecheinrichtung	
		Annehmen eines Anrufs .....	283, 375
		Automatische Weiterleitung .....	278, 370
		Automatischer Import von Mobiltelefonbuch und letzten Anrufen .....	369
		Automatischer Import von Telefonbuch und Anrufliste aus dem Mobiltelefon .....	279
		Bildschirm mit Telefoneinstellungen .....	365
		Einschränkungen bei manueller Bedienung .....	270, 362
		HFT-Menüs .....	271, 363
		HFT-Statusanzeige .....	270, 361
		HFT-Tasten .....	269, 359
		Information zur Anrufer-ID .....	278
		Klingelton .....	278, 370
		Kurzwahl .....	280
		Lieblingskontakte .....	371
		Optionen während eines Anrufs .....	284, 376
		So löschen Sie das System .....	279
		Tätigen eines Anrufs .....	281, 373
		Telefon-Setup .....	275, 366
		Freisprecheinrichtung (HFT) .....	269, 359
		Frontairbags (SRS) .....	58
		<b>G</b>	
		Gefahrene Zeit .....	148
		Gepäck (Lastgrenze) .....	395
		Gepäckhaken .....	228
		Gepäckraumabdeckung .....	230
		Geräte, die Funkwellen aussenden .....	636
		Geringe Signalstärke der schlüssellosen Fernbedienung .....	169
		Gesamtkilometerzähler .....	139
		Geschwindigkeit und Zeit .....	147
		Geschwindigkeitsalarm .....	150
		Geschwindigkeitsbegrenzer .....	407
		Anzeige .....	119
		Geschwindigkeitsbegrenzer, intelligent .....	413
		Gesundheitsschädliche Abgase (Kohlenmonoxid) .....	101
		Getränkehalter .....	226
		Getriebe .....	402, 403
		Anzeige .....	111
		Betrieb .....	27
		Kickdown .....	402
		Kriechneigung .....	402
		Nummer .....	635
		Öl .....	552
		Schalthebel lässt sich nicht bewegen .....	610
		Schaltpositionsanzeige .....	111
		Glas (Pflege) .....	583, 585
		Glühlampenspezifikation .....	633

## H

Handling-Assistent AHA (Agile Handling Assist) .....	422
Handschuhfach .....	224
Hebepunkte .....	604
Heckklappe .....	179
Heckscheibenheizung .....	205
Heizung (Vordersitz) .....	232
Helligkeitseinstellung (Armaturenbrett) .....	206
HFT (Freisprecheinrichtung) .....	269, 359
Hintergrundbild .....	246, 305
Hochspannungsbatterie .....	432
Hochspannungsbatterieladestandanzeige ...	139
Honda Personal Assistant .....	292
Honda SENSING .....	30, 433
Hybridfahrzeug e:HEV .....	13

## I

Identifizierungsnummern .....	635
Fahrzeugidentifizierung .....	635
Motor, Elektromotor und Getriebe .....	635
Informationen .....	154
Inhalte anordnen .....	154
Innenraumbeleuchtung .....	222
Innenraumkomfortausstattung .....	222
Instrumente, Anzeiginstrumente .....	138
Integrierte Apps .....	333
Intelligenter Geschwindigkeitsbegrenzer ...	413
Anzeige .....	119

iPhone .....	379
iPod .....	257, 322, 379

## K

Kickdown .....	402
Kinderrückhaltesystem .....	76
Auswahl eines Kinderrückhaltesystems .....	82
Einbau eines Kinderrückhaltesystems mit einem Dreipunktgurt .....	94
Größere Kinder .....	98
Kinderrückhaltesystem für Kleinkinder .....	81
Kinderrückhaltesystem für Säuglinge .....	79
Nach hinten gerichtetes Kinderrückhaltesystem .....	79
Verwenden eines Haltegurtes .....	96
Kinderrückhaltesysteme Sitzunterlagen .....	99
Kindersicherheit .....	76
Kindersicherung Türschlösser mit Kindersicherung .....	178
Kindersicherungen .....	178
Klangeinstellungen .....	248, 307
Kleiderhaken .....	227
Klimaanlage (Klimaautomatik) .....	233
Ändern des Modus .....	234
Entfrosten von Windschutzscheibe und Fenstern .....	234
Sensor .....	235
Staub- und Pollenfilter .....	579
Umluft-/Frischluftmodus .....	234
Verwenden der Klimaautomatik .....	233

Klimaautomatik .....	233
Ändern des Modus .....	233
Entfrosten von Windschutzscheibe und Fenstern .....	234
Sensoren .....	235
Staub- und Pollenfilter .....	579
Umluft-/Frischluftmodus .....	234
Verwenden der Klimaautomatik .....	233
Knieairbag des Fahrers .....	64
Kohlenmonoxid .....	101
Konsolenfach .....	225
Kopfairbags .....	71
Kopfstützen .....	218
Kosmetikspiegel .....	11
Kraftfluss .....	144
Kraftstoff .....	29, 519
Aktueller Kraftstoffverbrauch .....	146
Anzeige .....	138
Anzeige niedriger Tankfüllstand .....	112
Auftanken .....	519
Einsparung und CO <sub>2</sub> -Emissionen .....	522
Empfehlung .....	519
Reichweite .....	146
Kraftstoffeinsparung .....	146
Kraftstoffeinsparung und CO <sub>2</sub> -Emissionen .....	522
Kriechneigung .....	402
Kühler .....	551
Kühlmittel (Motor) Überhitzen .....	611
Kühlsystem .....	549
Nachfüllen des Ausgleichsbehälters .....	549

**L**

Ladesystemanzeige .....	613
Lastgrenzen .....	395
Lenkrad .....	207
Einstellen.....	207
Lenkradheizung.....	231
Leseleuchten .....	223
Leuchten	
Fernlichtanzeige .....	117
Lichtwarnanzeige .....	117
Luftdruck.....	634

**M**

Markierungen .....	106
Maximal zulässiges Gesamtgewicht .....	395
Mehrfachansicht-Rückfahrkamera .....	517
Messstab (Motoröl) .....	547
Mitführen von Gepäck .....	393, 395
Modifikationen (und Zubehör) .....	587
Motor	
Anlasser-Warnton .....	189, 190
Nummer.....	635
Öl.....	544
Wenn die 12-Volt-Batterie entladen ist.....	608
Motor Kühlmittel	
Überhitzen .....	611
Motoröl .....	544
Empfohlenes Motoröl.....	544
Nachfüllen.....	548
Prüfen .....	547
Warnung für niedrigen Öldruck .....	126, 613

MP3/WMA/AAC.....	260, 326
------------------	----------

**N**

Nachfüllen	
Kühlmittel .....	549
Motoröl.....	548
Waschanlage .....	554
Navigation.....	149
Nebelscheinwerferanzeige .....	117
Nebelschlussleuchtenanzeige .....	117
Notruf (eCall) .....	386
Automatischer Notruf.....	386
Manueller Notruf .....	388
Nummern (Identifikation) .....	635

**O**

Öffnen/Schließen	
Elektrische Fensterheber .....	184
Heckklappe .....	179
Motorhaube .....	542
Öl (Motor) .....	544
Empfohlenes Motoröl .....	544
Nachfüllen .....	548
Prüfen .....	547
Viskosität.....	544
Warnung für niedrigen Öldruck .....	613
On-Board-Fahrerhandbuch	
Öffnen des Fahrerhandbuchs.....	291
Open-Source-Lizenzen .....	383

**P**

Panne (Reifen).....	591
Platter Reifen .....	591
POWER-Taste.....	188
Präventives Fahrerassistenzsystem (CMBS) .....	436

**R**

Radio (AM/FM) .....	250, 314
Radio Data System (RDS) .....	251, 317
RDS (Radio Data System) .....	251, 317
Ready-Anzeige .....	110
Rechtliche Hinweise zu Apple	
CarPlay/Android Auto.....	384
Reichweite .....	146
Reichweite/Kraftstoff/ Tageskilometerzähler .....	145
Reifen.....	565
Luftdruck.....	634
Prüfung und Wartung.....	565
Schneeketten.....	569
Umsetzen .....	568
Verschleißanzeigen .....	566
Wartung .....	565
Winter .....	569
Reifenreparatursatz (TRK) .....	591
Reinigung des Innenraums.....	582
Rücksitze.....	214
Rückspiegel.....	208

## S

Schalten (Getriebe).....	403	Schultergurt-Verankerung .....	50	Sitzunterlagen (für Kinder).....	99
Schalter		Schwangere .....	53	Sonstige Innenraum-Komfortmerkmale .....	231
(im Bereich des Lenkrads).....	6, 7, 8	Seitenairbags.....	68	SOS-Abbruchtaste.....	388
Schalter (im Bereich des Lenkrads) .....	188	Sicheres Fahren .....	37	SOS-Taste .....	388
Schalthebel.....	27	Sicherheit		Spiegel .....	208
Entriegeln.....	610	Anzeige (grün/grau).....	124	Einstellen .....	208
Lässt sich nicht bewegen .....	610	Anzeige (orange) .....	122, 123, 124	Rückspiegel.....	208
Schaltpositionsanzeige .....	111	Sicherheitsanzeigen .....	152	Tür.....	209
Scheibenheizung.....	205	Sicherheitsaufkleber .....	102	Sprachsteuerungsbetrieb .....	293
Scheibenwaschanlage.....	202	Sicherheitsgurte .....	42, 151	Allgemeine Befehle .....	294
Schalter .....	202	Anlegen.....	48	Audiobefehle .....	294
Scheibenwaschanlagen		Automatische Gurtstraffer .....	47	Befehle für den Honda Personal Assistant....	295
Befüllen/Nachfüllen von Flüssigkeit .....	554	Einbau eines Kinderrückhaltesystems		Listenbefehle.....	295
Scheibenwischer und Waschanlage.....	202	mit einem Dreipunktgurt.....	94	Navigationsbefehle.....	295
Automatische Intervallschaltung der		Einstellen der Schultergurt-Verankerung .....	50	Spracherkennung.....	293
Scheibenwischer .....	203	Erinnerung.....	45	Sprachportalbildschirm .....	294
Hinten.....	204	Kontrollieren.....	54	Standardbefehle.....	295
Vorn.....	202	Schwangere.....	53	Telefonbefehle .....	294
Scheinwerfer .....	191	Warnanzeige .....	45, 112	Spurhalteassistent (RDM).....	479
Abblenden.....	191	Sicherheitsgurte (Sitz).....	42	Anzeige Spurhalteassistent (RDM) bereit .....	121
Ausrichtung.....	555	Sicherheitshinweis.....	0	Ein- und ausschalten .....	482
Betrieb.....	191	Sicherheitshinweise für die Fahrt.....	400	SRS-Airbags (Airbags).....	58
Fernlichtassistent .....	199	Regen .....	401	Stabilisierungsprogramm (VSA)	
Höhenverstellung.....	198	Sicherungen.....	620	Deaktivierungstaste.....	421
Schlüssel.....	167	Lage .....	620, 622, 624	Starten des Motors	
Anhänger mit Nummer.....	168	Prüfen und Ersetzen.....	625	Wenn die 12-Volt-Batterie entladen ist.....	608
Ausperrsicberung .....	175	Sitze .....	211	Starthilfe .....	608
Fernbedienung .....	173	Einstellen .....	211	Staub- und Pollenfilter.....	579
Fondtür kann nicht geöffnet werden .....	178	Rücksitze .....	214	Stauraummerkmale.....	224
Typen und Funktionen .....	167	Sitzheizung .....	232	Stromversorgungssystem	
Schlüssellose Ausperrsicberung .....	175	Vordersitze .....	211	Startet nicht.....	605
		Vordersitzheizung .....	232	Stromversorgungssystemanzeige .....	109, 619
		Sitzheizung.....	232	Super-Verriegelung .....	183



Systemaktualisierungen .....	309
Systemmeldungsanzeige .....	116

## T

Tabelle Schmiermittel .....	633
Tachometer .....	138
Tageskilometerzähler .....	146, 148
Tagfahrlicht .....	197
Tankdeckel .....	29, 520
Tanken	
Anzeige niedriger Tankfüllstand .....	112
Benzin .....	519, 632
Kraftstoffanzeige .....	138
Tankklappe .....	29, 520
Taste für beheizbare Außenspiegel .....	205
Technische Daten .....	632
Telefon .....	149
Temperatur	
Außentemperaturanzeige .....	140
Temperatursensor .....	140
Toter-Winkel-Assistent (BSI) .....	428
TRK (Reifenreparaturatz) .....	591
Türen .....	167
Anzeige geöffnete Tür/Heckklappe .....	41
Ausspersicherung .....	175
Meldung zu offener Tür .....	125
Schlüssel .....	167
Verriegeln/Entriegeln der	
Türen von außen .....	170
Verriegeln/Entriegeln der	
Türen von innen .....	176

## U

Überhitzen des Motors .....	611
Uhr .....	140, 166
Uhrzeit (Einstellung) .....	166
Umgang mit dem Wagenheber .....	604
Umklappen der Rücksitze .....	214
Umschalten des Displays .....	141
Untere Verankerungen .....	90
Unzureichende Batterieladung .....	613
USB-Anschluss/-Anschlüsse .....	242, 288
USB-Sticks .....	260, 326, 380

## V

Verkehrszeichenerkennung .....	140, 487
Verriegeln/Entriegeln .....	167
Mit einem Schlüssel .....	174
Schlüssel .....	167
Türschlösser mit Kindersicherung .....	178
Von außen .....	170
Von innen .....	176
Verriegeln/Entriegeln der Türen	
von außen .....	170
Verschleißanzeigen (Reifen) .....	566
Verzurrösen .....	228
Viskosität (Öl) .....	544, 633
Vordere Weitwinkelkamera .....	494
Vordersitze .....	211
Einstellen .....	212
Vordersitzheizung .....	232
Vorgehensweise beim Tanken .....	519
Vorgeschriebener Kraftstoff .....	519, 632

Vorschriften .....	636
Vorübergehende Reparatur eines platten	
Reifens .....	591
VSA (Fahrstabilitätshilfe) .....	420

## W

Wählhebel .....	27
Wählhebelbetätigung .....	27
Warn- und Informationsmeldung .....	125
Warnanzeige leuchtet/blinkt .....	613
Warnaufkleber .....	102
Warnblinktaste .....	6, 7
Warnsystemanzeige für geringen	
Reifendruck/Druckverlust .....	115, 618
Warnung für niedrigen Öldruck .....	613
Wartung .....	151, 523
12-Volt-Batterie .....	570
Austauschen von Glühlampen .....	555
Bremsflüssigkeit .....	553
Fernbedienung .....	576
Getriebeöl .....	552
Im Motorraum .....	541
Klimaautomatik .....	578
Kühler .....	551
Kühlsystem .....	549
Öl .....	547
Reifen .....	565
Reinigung .....	582
Sicherheit .....	525
Sicherheitshinweise .....	524
Wartungsintervallsystem .....	528
Wartungsintervallsystem .....	528

Watt.....	633	Zurücksetzen eines	
Wegfahrsperre .....	181	Tageskilometerzählers .....	146
Anzeige.....	118	Zusätzliche Sicherheitssysteme (SRS) .....	58
Wenn die 12-Volt-Batterie entladen ist .....	608		
Wenn die Heckklappe sich nicht			
öffnen lässt.....	629		
Wenn die Tankklappe nicht entriegelt			
werden kann .....	627		
Werkzeuge .....	590		
Wiedergeben von			
<i>Bluetooth</i> ®-Audio.....	263, 330		
Windschutzscheibe .....	202		
Entfrostet/Entfeuchtet.....	205, 234		
Flüssigkeit der Waschanlage .....	554		
Reinigung.....	583, 585		
Scheibenwischer und Waschanlage.....	202		
Scheibenwischerblätter .....	560		
Winterreifen.....	569		
Schneeketten.....	569		
Wisch-/Waschanlagen			
Prüfen und Austauschen der			
Scheibenwischerblätter .....	560		
WLAN-Verbindung .....	335		
WMA.....	260, 326		

## Z

Zertifizierungsaufkleber.....	635
Zubehör und Modifikationen .....	587
Zubehörsteckdosen.....	231
Zündkerzen .....	632
Zurücksetzen aller Einstellungen auf die	
Standardeinstellungen .....	358

